

**OMODA | JAECOO**

---

Koristični priručnik

**OMODA 5**

Hvala vam što ste odabrali ovo vozilo.

Kako biste vozilom ispravno upravljali i pravilno ga održavali, odvojite vrijeme i pažljivo pročitatte ovaj priručnik.

Nakon čitanja ostavite priručnik u vozilu za buduću upotrebu. Molimo vas da ovaj priručnik ostavite u vozilu prilikom prodaje, jer će i novom vlasniku biti potrebne informacije koje sadrži.

Sve informacije i specifikacije u ovom priručniku aktualne su u vrijeme tiskanja.

Imajte na umu da ovlašteni servis najbolje poznaje vaše vozilo te raspolaže tvornički obučanim tehničarima i originalnim dijelovima, čime vam jamči sigurnost. Ne koristite dijelove ili dodatke koji nisu originalni (OEM) za preinake na vašem vozilu. Preinake će utjecati na funkcionalnost, sigurnost i trajnost vašeg vozila.

Ovisno o opremi i značajkama vašeg vozila, neki opisi i ilustracije mogu se razlikovati od onih na vašem vozilu.

Podaci, opisi i ilustracije navedeni u ovom priručniku ne mogu se koristiti kao osnova za odštetne zahtjeve.

Zadržavamo pravo izmjene dizajna i specifikacija u bilo kojem trenutku bez prethodne najave.

Sva prava pridržana. Ovaj dokument ne smije se reproducirati ili kopirati, u cijelosti ili djelomično, bez pismenog dopuštenja.

Sretna vožnja!

Verzija br.: T19CLHDOM25ENEU01

Izdano u siječnju 2025

PREDGOVOR | 1

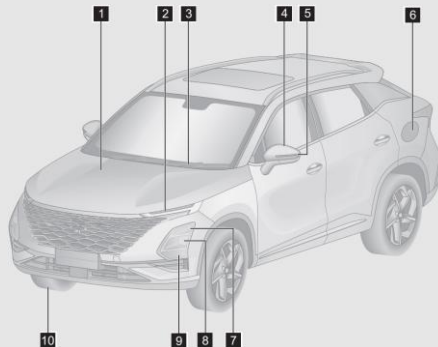

<b>1</b>	Poklopac motora .....	str.177
<b>2</b>	Pozicijska svjetla .....	str.57
	Prednji pokazivač smjera .....	str.60
	Dnevna svjetla .....	str.62
<b>3</b>	Metlica prednjeg brisača .....	str.56
<b>4</b>	Vanjski retrovizor .....	str.48
<b>5</b>	Bočni pokazivač smjera .....	str. 60
<b>6</b>	Čep spremnika goriva .....	str. 184
<b>7</b>	Duga svjetla .....	str. 57
<b>8</b>	Kratka svjetla .....	str. 57
<b>9</b>	Prednja svjetla za maglu .....	str. 62
<b>10</b>	Gume .....	str. 317

Napomena: Pogledajte konfiguraciju konkretnog vozila.

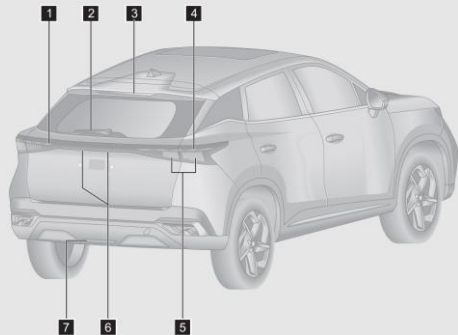

<b>1</b>	Svjetla za vožnju unatrag .....	str. 62
<b>2</b>	Metlica stražnjeg brisača .....	str. 56
<b>3</b>	Visoko postavljeno svjetlo kočnice .....	str. 62
<b>4</b>	Stražnji pokazivač smjera .....	str. 60
<b>5</b>	Svjetlo kočnice .....	str. 62
	Stražnja pozicijska svjetla .....	str. 57
<b>6</b>	Svjetlo registarske pločice .....	str. 62
<b>7</b>	Stražnja svjetla za maglu .....	str. 62

Napomena: Pogledajte konfiguraciju konkretnog vozila.

## Tip A

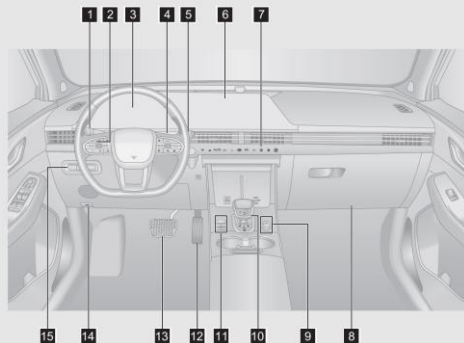

<b>1</b>	Kombinirani prekidač prednjih svjetala .....	str. 57
<b>2</b>	Tipka tempomata .....	str. 225
<b>3</b>	Instrumentna ploča .....	str. 28
<b>4</b>	Gumb za zvuk .....	str. 134
<b>5</b>	Kombinirani prekidač brisača .....	str. 51
<b>6</b>	Audio sustav .....	str. 127
<b>7</b>	Upravljačka ploča klima uređaja .....	str. 148
<b>8</b>	Pretinac za rukavice.....	str. 168
<b>9</b>	Tipka za upravljanje audio sustavom.....	str. 128
	Sustav nadzora s panoramskim pogledom.....	str. 263
<b>10</b>	Ručica mjenjača.....	str. 194
<b>11</b>	Tipka električne parkirne kočnice.....	str. 203
	Tipka za automatsko parkiranje .....	str. 206
<b>12</b>	Papučica gasa	
<b>13</b>	Papučica kočnice	
<b>14</b>	Poluga za otpuštanje poklopca motora.....	str. 177
<b>15</b>	Prekidač za otvaranje električnih stražnjih vrata (ako je u opremi) .....	str. 180

Napomena: Unutrašnjost vozila može se razlikovati ovisno o zahtjevima tržišta. Pogledajte konfiguraciju konkretnog vozila.

## Tip B

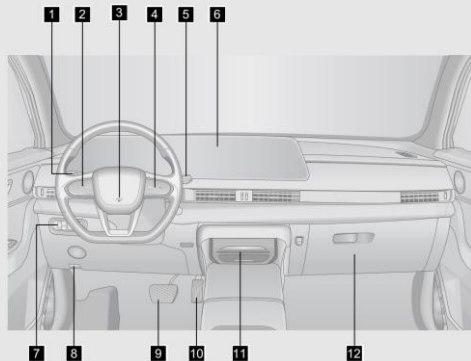

<b>1</b>	Kombinirani prekidač brisača/svjetla .....	str. 51
<b>2</b>	Tipka tempomata .....	str. 227
<b>3</b>	Zračni jastuk za vozača .....	str. 210
<b>4</b>	Gumb za zvuk .....	str. 142
<b>5</b>	Promjena stupnjeva prijenosa na stupu upravljača .....	str. 198
<b>6</b>	Dvostruki zaslon (instrumentna ploča) .....	P.35
	Dvostruki zaslon (audio sustav) .....	str. 135
<b>7</b>	Prekidač prednjih svjetala .....	str. 57
	Tipka električne parkirne kočnice .....	str. 203
<b>8</b>	Poluga za otpuštanje poklopca motora .....	str. 177
<b>9</b>	Papučica kočnice	
<b>10</b>	Papučica gasa	
<b>11</b>	Tipka prekidača klima uređaja .....	str. 152
<b>12</b>	Pretinac za rukavice .....	str. 168

Napomena: Unutrašnjost vozila može se razlikovati ovisno o zahtjevima tržišta. Pogledajte konfiguraciju konkretnog vozila.



## 1. UVOD

1-1. Kako čitati ovaj priručnik	
Kako čitati ovaj priručnik .....	2
Sadržaj .....	2
Slikovno kazalo .....	2
Indeks .....	2
1-2. Simboli u priručniku	
Simboli u priručniku .....	3
1-3. Pregled novog vozila	
Potvrda o registraciji korisnika .....	4
Kartica isporuke .....	5
1-4. Kartica savjetodavne službe uživo	
Kartica savjetodavne službe uživo .....	7
1-5. Pregled novog vozila	
Pregled novog vozila .....	11
Potvrda o pregledu prije isporuke .....	11
1-6. Uhodavanje novog vozila	
Uhodavanje novog vozila .....	12
1-7. Kako uštedjeti gorivo i produžiti vijek trajanja vozila	
Kako uštedjeti gorivo i produžiti vijek trajanja vozila .....	13
1-8. Mjere opreza prije vožnje vozila	

Sigurnosna provjera .....	15
Prije pokretanja motora .....	15
Nakon pokretanja motora .....	16
Tijekom vožnje .....	16
Postupci parkiranja .....	16
Parkiranje na padini .....	17
Provjerite ispušni sistem .....	19
1-9. Mjere opreza pri vožnji izvan ceste	
Vožnja izvan ceste .....	20
1-10. Mjere opreza tijekom vožnje po kiši	
Pri vožnji po skliskim cestama .....	20
Vožnja kroz vodu .....	21
1-11. Mjere opreza za zimsku vožnju	
Savjeti za vožnju zimi .....	22
Vožnja po cesti prekrivenoj ledom i snijegom .....	23
Lanci za gume .....	24
1-12. Obavijest o kibernetičkoj sigurnosti	
Obavijest o ažuriranju ili raskidu usluge podrške kibernetičke sigurnosti .....	25
Obavijest o kibernetičkoj sigurnosti za rastavljanje ili preprodaju .....	26

## 2. PRIPREMA ZA VOŽNJU



2-1. Instrumentna ploča (10,25 inča)	
Prikaz instrumentne ploče .....	28
Rukovanje kontrolnim tipkama mjerača .....	30
Područje prikaza informacija .....	31
2-2. Instrumentna ploča (12,3 inča)	
Pregled instrumentne ploče .....	35
2-3. Indikator rada/kvara	
Indikator rada/kvara .....	38
2-4. Upravljač	
Sirena .....	44
Grijani upravljač (ako je u opremi) .....	44
Postavljanje upravljača .....	45
2-5. Retrovizor	
Ručni unutarnji retrovizor (ako je u opremi) .....	46
Automatski unutarnji retrovizor (ako je u opremi) .....	47
Vanjski retrovizor .....	48
2-6. Sustav brisača	
Rad brisača .....	51
Zamjena metlice brisača .....	56
2-7. Sustav rasvjete	
Vanjska rasvjeta .....	57
Unutarnja rasvjeta .....	63
Funkcija „Prati me kući“ .....	65

	Funkcija pametnog lociranja vozila .....	65
	Inteligentna funkcija prednjih svjetala (IHC) (ako je u opremi) .....	66
	Upute za zamagljivanje svjetla .....	66
2-8. Sjedala		
	Nasloni za glavu .....	67
	Prednja sjedala .....	68
	Drugi red sjedala .....	71
	Funkcija grijanja sjedala .....	72
	Funkcija ventilacije sjedala (ako je u opremi) .....	73
2-9. Sigurnosni pojasevi		
	Sigurnosni pojasevi .....	74
	Zatezač sigurnosnog pojasa (ako je u opremi) .....	81
2-10. Sigurnosni sustavi za djecu		
	Sigurnosni sustavi za dijete .....	82
	Preporučeni sigurnosni sustavi za dijete .....	85
	Gornji remen .....	87
	Ugradnja sigurnosnih sustava za dijete .....	89
	Omogućavanje i onemogućavanje zračnog jastuka za suvozača (ako je u opremi) .....	95

### 3. ZNAČAJKE UNUTRAŠNJOSTI

3-1. Informacije o ključu	
---------------------------	--

Informacije o ključu .....	99	3-6. Audio sustav	
Zamjena baterije ključa .....	101	Prikaz audio sustava	
Efektivni domet.....	103	(tip A) .....	127
Beskontaktni ulazak (ako je u opremi) .....	105	Prikaz audio sustava	
Sigurnost vozila .....	107	(tip B) .....	135
Sustav imobilizatora .....	108	Funkcija prepoznavanja glasa (ako je u opremi).....	143
Daljinsko pokretanje.....	110	Telefonska veza .....	143
3-2. Vrata		3-7. Sustav klimatizacije	
Prekidač za zaključavanje vrata.....	111	Električni klima uređaj .....	148
Otključavanje vrata unutarnjom ručkom.....	111	Automatski klima uređaj .....	150
Mehanički prekidač vrata .....	112	Postavljanje načina rada .....	157
Brava za zaštitu djece u stražnjim vratima.....	113	Kontrola protoka zraka kroz otvore za zrak.....	158
3-3. Prozori		Unutarnja aktivna ventilacija i automatsko čišćenje (ako je u opremi) .....	159
Električni podizači prozora .....	114	Sustav kontrole kvalitete zraka (ako je u opremi).....	160
Funkcija daljinskog upravljanja prozorom .....	116	Hlađenje klima uređajem .....	160
Funkcija zaštite od zaglavlivanja prozora.....	118	Grijanje klima uređajem .....	163
3-4. Električni krovni prozor		Funkcija hlađenja/grijanja pomoćnog pretinca u naslonu za ruku (ako je u opremi).....	164
Električni krovni prozor (ako je u opremi).....	120	3-8. Bežično punjenje	
Funkcija daljinskog upravljanja krovnim prozorom (ako je u opremi) .....	122	Bežično punjenje .....	164
Funkcija zaštite od zaglavlivanja krovnog prozora (ako je u opremi) .....	122	3-9. Pomoćne ručke i kuke za kapute	
3-5. OTA nadogradnja (ako postoji)		Pomoćne ručke.....	166
OTA nadogradnja.....	123	Kuke za kapute.....	167

3-10. Prostor za pohranu	
Prostor za pohranu .....	167
3-11. Utičnica za napajanje	
Utičnica za napajanje.....	173
USB priključak .....	174
3-12. Štitnici za sunce, kozmetička ogledala i držači za kartice	
Štitnici za sunce, kozmetička ogledala i držači za kartice .....	176
3-13. Poklopac motora	
Otvaranje/zatvaranje poklopca motora .....	177
3-14. Stražnja vrata	
Ručna stražnja vrata .....	179
Električna stražnja vrata .....	180
Otvaranje stražnjih vrata u nuždi .....	182
3-15. Čep spremnika goriva	
Čep spremnika goriva.....	184

## 4. UPRAVLJANJE VOZILOM

4-1. Način rada vozila	
Prekidač ENGINE START STOP .....	188
4-2. Način rada vozila	
Uobičajeno pokretanje i gašenje .....	189
Pokretanje i isključivanje u slučaju nužde .....	191

Filtar čestica benzina (GPF) (ako je u opremi) .....	193
Adaptivni sustav upravljanja motorom .....	193
4-3. Mjenjač	
Automatski mjenjač.....	194
4-4. Upravljački sustav	
Sustav električnog servoupravljača (EPS).....	201
4-5. Kočioni sustav	
Sustav električne parkirne kočnice (EPB).....	203
Indikator sustava za automatsko zadržavanje (AUTO HOLD).....	206
Vakuumski pojačivač.....	208
Kočnice .....	209
4-6. Zračni jastuci SRS	
Zračni jastuci SRS.....	210

## 5. POMOĆ U VOŽNJI

5-1. Sustav pomoći pri ograničenju brzine (SLA)	
Sustav pomoći pri ograničenju brzine (SLA).....	223
5-2. Tempomat	
Tempomat	
(ako je u opremi) .....	224
Sustav adaptivnog tempomata (ACC)	
(ako je u opremi) .....	227
Aktivno ograničenje brzine .....	234

5-3. Sustav upozorenja na napuštanje vozne trake (LDW) Sustav upozorenja na napuštanje vozne trake (LDW) (ako je u opremi) .....	235	5-10. Sustav podsjetnika na pokretanje vozila Sustav podsjetnika na pokretanje vozila .....	254
5-4. Sustav za sprječavanje napuštanja vozne trake (LDP) Sustav za sprječavanje napuštanja vozne trake (LDP).....	237	5-11. Sustav za nadzor tlaka u gumama (TPMS) Sustav za nadzor tlaka u gumama (TPMS).....	255
5-5. Sustav za održavanje vozne trake u hitnim slučajevima (ELK) Sustav za održavanje vozne trake u hitnim slučajevima (ELK).....	240	5-12. Sustav za nadzor vozača (DMS) Sustav za nadzor vozača (DMS) (ako je u opremi).....	259
5-6. Sustav detekcije mrtvog kuta (BSD) Sustav detekcije mrtvog kuta (BSD) (ako je u opremi) .....	242	5-13. Sustav pomoći pri parkiranju Sustav prikaza slike sa stražnje kamere (RVC) (ako je u opremi).....	260
Sustav upozorenja na poprečni promet straga (RCTA) .....	244	Prikaz okoline od 360° (AVM) (ako je u opremi) .....	263
Sustav upozorenja na otvorena vrata (ako je u opremi).....	245	Radarski sustav za parkiranje .....	269
Sustav upozorenja na sudar straga (ako je u opremi) ..	246	5-14. Sustav kočenja pri višestrukom sudaru (MCB) Sustav kočenja pri višestrukom sudaru (MCB) (ako je u opremi) .....	273
5-7. Sustav automatskog kočenja u nuždi (AEB) / sustav upozorenja na frontalni sudar (FCW) Sustav automatskog kočenja u nuždi (AEB) / sustav upozorenja na frontalni sudar (FCW).....	246	5-15. Sustav projekcije na vjetrobransko staklo (HUD) Sustav projekcije na vjetrobransko staklo (Head-Up – HUD) (ako je u opremi) .....	273
5-8. Sustav pomoći u prometnim gužvama (TJA) / sustav integriranog pomoćnika za tempomat (ICA) Sustav pomoći u prometnim gužvama (TJA) / sustav integriranog pomoćnika za tempomat (ICA) .....	250	5-16. Sustav kontrole sile kočenja Sustav elektroničke kontrole stabilnosti (ESP).....	275
5-9. Sustav inteligentnog izbjegavanja Sustav inteligentnog izbjegavanja.....	254	Sustav protiv blokiranja kočnica (ABS) .....	277
		Proširena funkcija .....	279
		5-17. Zaštita podataka Upozorenje na pospanost i pozornost vozača (DDAW).....	280

Napredni sustav pomoći u vožnji (ADAS).....	280
Hitni poziv (eCall).....	281

## 6. U HITNOM SLUČAJU

6-1. Funkcija hitnog poziva	
ECALL .....	284
6-2. Osnovne informacije o hitnim slučajevima vozila	
Svjetla za slučaj opasnosti.....	284
Reflektirajuća traka .....	286
Trokut upozorenja.....	286
Rezervni alat.....	287
6-3. Rukovanje vozilom u hitnim slučajevima	
Ako vam se tijekom vožnje probuši guma .....	287
Ako je temperatura rashladnog sredstva motora visoka.....	294
Ako je akumulator prazan .....	295
Ako se vaše vozilo ne može normalno pokrenuti .....	298
6-4. Vuča	
Vuča vozila .....	299
Ugradnja ušice za vuču .....	300
Vuča u hitnim slučajevima .....	302
6-5. Osigurač	
Kutija s osiguračima.....	303
Provjera osigurača.....	304

Zamjena osigurača.....	305
------------------------	-----

## 7. ODRŽAVANJE

7-1. Popravak i održavanje	
Popravak i održavanje.....	309
Ovlašteni servis vam stoji na usluzi .....	309
Očitavanje podataka iz identifikacijskog koda vozila .....	310
Sigurnosna provjera .....	310
7-2. Redovito održavanje	
Redovito održavanje .....	312
Provjera razine ulja .....	313
Provjera razine ulja u mjenjaču .....	315
Provjera razine kočione tekućine .....	315
Provjera razine rashladne tekućine.....	316
Provjera hladnjaka i kondenzatora.....	317
Provjera pogonskog remena .....	318
Provjera guma .....	318
Rotacija guma .....	320
Provjera akumulatora .....	321
Provjera filtra klima uređaja.....	321
Provjera tekućine za pranje vjetrobranskog stakla .....	322
Provjera metlica brisača .....	322
7-3. Redovito održavanje	
Prve informacije o održavanju.....	323

Raspored održavanja .....	325
Tehnički podaci .....	331

## 8. SPECIFIKACIJA

8-1. Lokacija oznaka	
Identifikacijski broj vozila (VIN) .....	335
Oznaka proizvođača vozila .....	336
Broj motora .....	336
Mikrovalni prozor .....	337
8-2. Specifikacije vozila	
Dimenzije vozila .....	338
Vrsta vozila .....	339
Masa vozila .....	340

Performanse vozila .....	341
Performanse motora .....	341
Sustav goriva .....	342
Sustav ovjesa .....	343
Geometrija kotača .....	343
Kotači i gume .....	344
Akumulator .....	345
Specifikacija žarulja .....	345
Dijelovi vozila koji nisu uključeni u dimenzije vozila .....	345
Vaša prava .....	348
Kontaktirajte nas .....	348

## ABECEDNO KAZALO



1-1. Kako čitati ovaj priručnik		Sigurnosna provjera .....	15
Kako čitati ovaj priručnik .....	2	Prije pokretanja motora .....	15
Sadržaj .....	2	Nakon pokretanja motora .....	16
Slikovno kazalo .....	2	Tijekom vožnje.....	16
Indeks.....	2	Postupci parkiranja .....	16
1-2. Simboli u priručniku		Parkiranje na padini.....	17
Simboli u priručniku.....	3	Provjerite ispušni sistem.....	19
1-3. Pregled novog vozila		1-9. Mjere opreza pri vožnji izvan ceste	
Potvrda o registraciji korisnika .....	4	Vožnja izvan ceste .....	20
Kartica isporuke .....	5	1-10. Mjere opreza tijekom vožnje po kiši	
1-4. Kartica savjetodavne službe uživo		Pri vožnji po skliskim cestama.....	20
Kartica savjetodavne službe uživo.....	7	Vožnja kroz vodu .....	21
1-5. Pregled novog vozila		1-11. Mjere opreza za zimsku vožnju	
Pregled novog vozila.....	11	Savjeti za vožnju zimi .....	22
Potvrda o pregledu prije isporuke .....	11	Vožnja po cesti prekrivenoj ledom i snijegom .....	23
1-6. Uhodavanje novog vozila		Lanci za gume .....	24
Uhodavanje novog vozila .....	12	1-12. Obavijest o kibernetičkoj sigurnosti	
1-7. Kako uštedjeti gorivo i produžiti vijek trajanja vozila		Obavijest o ažuriranju ili raskidu usluge podrške	
Kako uštedjeti gorivo i produžiti vijek trajanja vozila .....	13	kibernetičke sigurnosti .....	25
1-8. Mjere opreza prije vožnje vozila		Obavijest o kibernetičkoj sigurnosti za rastavljanje ili	
		preprodaju .....	26



# 1. UVOD

## 1-1. Kako čitati ovaj priručnik

### Kako čitati ovaj priručnik

---

Postoje tri načina na koje možete pronaći informacije koje su vam potrebne u ovom priručniku. Evo kratkog predavljanja svakog od njih.

### Sadržaj

---

Glavni sadržaj pokazuje u kojem se poglavlju korisničkog priručnika nalaze željene informacije i na kojoj ih stranici možete pronaći.

### Slikovno kazalo

---

Slikovno kazalo koristan je alat za brzo pronalaženje potrebnih informacija, osobito ako niste upoznati s nazivom komponente.

### Indeks

---

Ovo je najbrži način da pronađete informacije koje su vam potrebne. Indeks sadrži potpuni popis svih važnih pojmova vezanih uz vozilo.

## 1-2. Simboli u priručniku

### Simboli u priručniku

Sljedeći simboli koriste se u ovom priručniku kako bi vam skrenuli pozornost na posebno važne informacije. Kako biste rizike sveli na najmanju moguću mjeru, prije vožnje pažljivo pročitajte upute na ovim simbolima i svakako ih se pridržavajte.

#### UPOZORENJE

Označava potencijalno opasnu situaciju koja, ako se ne izbjegne, može rezultirati oštećenjem vašeg vozila, osobnim ozljedama ili čak smrću.

#### OPREZ

Označava potencijalno opasnu situaciju koja, ako se ne izbjegne, može dovesti do oštećenja vozila i njegove opreme te smanjenja vijeka trajanja vozila.

#### ZAŠTITA OKOLIŠA

Označava da se otpad mora zbrinuti u skladu s lokalnim propisima o zaštiti okoliša kako bi se izbjeglo onečišćenje.

#### PROČITAJTE

Označava da je prije bilo kakvog postupanja potrebno pročitati odgovarajuće poglavlje u ovom priručniku.

UPOZORENJE i OPREZ koji se odnose na osobnu sigurnost i sigurnost vozila u ovom priručniku vrlo su važni. Pobrinite se da svi u vozilu pažljivo slijede ove upute kako biste uživali u vožnji i održali svoje vozilo u optimalnom stanju.

## 1-3. Pregled novog vozila

Prije kupnje ovlaštenu servis je pregledao vaše vozilo prema propisima. Prodajno mjesto će zabilježiti datum isporuke i ovjeriti Potvrdu o registraciji korisnika svojim službenim pečatom. Prije nego što potpišete Potvrdu o registraciji korisnika, ovlaštenu trgovac će vam dati upute u vezi s ukupnim performansama vašeg vozila i neka osnovna znanja o njegovim karakteristikama i redovnom radu prema Kartici

## 1. UVOD

isporuke vozila.

### Potvrda o registraciji korisnika

Kôd modela	
Identifikacijski broj vozila (VIN)	
Broj motora ili broj mjenjača	
Registarski broj vozila	
Pečat trgovca:	
Potpis trgovca:	
Datum isporuke	
Korisnik	
Adresa	
E-mail	
Telefon	
Isporučene su mi i objašnjene sljedeće stavke: <ul style="list-style-type: none"><li>• VOZILO</li><li>• KORISNIČKI PRIRUČNIK</li><li>• PREGLED PRIJE ISPORUKE</li></ul>	
Potpis korisnika:	
Potpis trgovca:	

## Kartica isporuke

Kategorija	Br.	Stavke	Je li prošlo pregled i je li jasno objašnjeno	
Performanse vozila	1	Motor	DA <input type="checkbox"/>	NE <input type="checkbox"/>
	2	Motorno ulje, kočiona tekućina, rashladna tekućina, tekućina za pranje vjetrobranskog stakla	DA <input type="checkbox"/>	NE <input type="checkbox"/>
	3	VIN kôd, broj motora i natpisna pločica itd.	DA <input type="checkbox"/>	NE <input type="checkbox"/>
	4	Cijeli set ključeva vozila	DA <input type="checkbox"/>	NE <input type="checkbox"/>
	5	Sva svjetla vozila	DA <input type="checkbox"/>	NE <input type="checkbox"/>
	6	Vjetrobransko staklo i lakirane površine	DA <input type="checkbox"/>	NE <input type="checkbox"/>
	7	Brzinomjer, tahometar i LCD zaslon instrumentne ploče	DA <input type="checkbox"/>	NE <input type="checkbox"/>
	8	Gume, rezervne gume, rezervni alati i upute za upotrebu	DA <input type="checkbox"/>	NE <input type="checkbox"/>
	9	Sjedala, sigurnosni pojasevi, prekidači i otvori klimatizacijskog uređaja, pretinac za rukavice i sjenila za sunce	DA <input type="checkbox"/>	NE <input type="checkbox"/>
	10	Prozori, retrovizori, brisači vjetrobrana, prskalice za vjetrobransko staklo, akumulator, radarski sustav za pomoć pri vožnji unatrag, sirene, krovni otvor (ako je ugrađen), audio uređaj i antena	DA <input type="checkbox"/>	NE <input type="checkbox"/>

## 1. UVOD

Kategorija	Br.	Stavke	Je li prošlo pregled i je li jasno objašnjeno	
Osnovne informacije o upravljanju vozilom	1*	Bezolovni benzin s oktanskim brojem 91 ili višim	DA <input type="checkbox"/>	NE <input type="checkbox"/>
		Bezolovni benzin s oktanskim brojem 92 ili višim	DA <input type="checkbox"/>	NE <input type="checkbox"/>
		Bezolovni benzin s oktanskim brojem 95 ili višim	DA <input type="checkbox"/>	NE <input type="checkbox"/>
		E22-E100	DA <input type="checkbox"/>	NE <input type="checkbox"/>
	2	Uobičajeno rukovanje tijekom razdoblja uhodavanja	DA <input type="checkbox"/>	NE <input type="checkbox"/>
	3	Upravljanje svim svjetlima na vozilu	DA <input type="checkbox"/>	NE <input type="checkbox"/>
	4	Razumijevanje svjetala upozorenja i indikatorskih svjetala	DA <input type="checkbox"/>	NE <input type="checkbox"/>
	5	Točno vrijeme/kilometraža za raspored održavanja	DA <input type="checkbox"/>	NE <input type="checkbox"/>
	6	Održavanje vozila zimi/ljeti	DA <input type="checkbox"/>	NE <input type="checkbox"/>
	7	Temeljito poznavanje sustava hlađenja i normalne upotrebe rashladnog sredstva	DA <input type="checkbox"/>	NE <input type="checkbox"/>
	8	Ispravan rad klima uređaja	DA <input type="checkbox"/>	NE <input type="checkbox"/>
9	Mjere opreza tijekom pokretanja vozila	DA <input type="checkbox"/>	NE <input type="checkbox"/>	
10	Pravilno rukovanje audio sustavom	DA <input type="checkbox"/>	NE <input type="checkbox"/>	
11	Ispravno korištenje krovnog otvora (ako je ugrađen)	DA <input type="checkbox"/>	NE <input type="checkbox"/>	
Potpis prodajnog referenta:		Datum:		
Potpis korisnika:		Datum:		

\*: Koristite gorivo koje preporučuju ovlašteni trgovci.

## 1-4. Kartica savjetodavne službe uživo

## Kartica savjetodavne službe uživo

Ovlašteni servis će vam prilikom kupnje vozila dodijeliti osobnog savjetnika za servis. Ako imate bilo kakva pitanja u vezi s vašim vozilom, obratite se prodajnom mjestu.

Prvi list (za korisnika)

Ime korisnika:	Datum kupnje:
Odjel prodaje i servisiranja:	Model:
Identifikacijski broj vozila (VIN):	
Korisnik treba potvrditi sljedeće stavke:	
1. Isporuka i pregled vozila (označite „√“ za „Da“ i „x“ za ostala stanja):	
<input type="checkbox"/>	Korisniku je predstavljeno osnovno upravljanje vozilom te je obavljen pregled prilikom isporuke.
<input type="checkbox"/>	Korisniku su objašnjena jamstvena pravila.
<input type="checkbox"/>	Korisniku su objašnjene mjere opreza pri vožnji.
<input type="checkbox"/>	Korisniku je objašnjena važnost redovitog održavanja te intervali održavanja prema vremenu i prijeđenim kilometrima.
<input type="checkbox"/>	Korisniku je objašnjena važnost redovitog održavanja i popravaka vozila u ovlaštenom servisu.
<input type="checkbox"/>	Korisnicima je uručen korisnički priručnik i upućeni su da ga pročitaju.
<input type="checkbox"/>	Korisniku je objašnjena funkcija servisne telefonske linije i način njezina korištenja.
2. Predstavljanje načina savjetovanja uživo (označite „√“ za „Da“ i „x“ za ostala stanja):	
<input type="checkbox"/>	Ako imate pitanja ili nedoumica, obratite se servisnom savjetniku.

## 1. UVOD

<input type="checkbox"/>	Servisni savjetnik je jedina osoba ovlaštena od strane trgovca da odgovara na pitanja korisnika.
<input type="checkbox"/>	Svakom je korisniku dodijeljen osobni savjetnik za uslugu „licem u lice“.
<input type="checkbox"/>	Ako korisnik nije u potpunosti zadovoljan dodijeljenim savjetnikom, može odabrati drugog savjetnika.
Korisnik treba potvrditi sljedeće stavke:	
3. Objašnjene glavne zadaće servisnog savjetnika (označite „√“ za „Da“ i „x“ za ostala stanja):	
<input type="checkbox"/>	Prijem vozila tijekom servisa i održavanja.
<input type="checkbox"/>	Podsjetnici za redovito održavanje.
<input type="checkbox"/>	Odgovaranje na upite vezane uz servis i održavanje.
<input type="checkbox"/>	Zaprimanje rezervacija za servis i održavanje.
<input type="checkbox"/>	Podsjetnici i zaprimanje vozila za godišnji tehnički pregled.
<input type="checkbox"/>	Podsjetnici za redovite preglede i servis, kao i praznične čestitke.
<input type="checkbox"/>	Ostala pitanja korisnika.
4. Uspostavljanje odnosa sa savjetodavnom službom uživo:	
Posjetnica servisnog savjetnika	
Potpis korisnika/datum:	
Potpis servisnog savjetnika/datum:	

## Drugi list (za odjel prodaje i servisiranja)

Ime korisnika:		Datum kupnje:
Odjel prodaje i servisiranja:		Model:
Identifikacijski broj vozila (VIN):		
Korisnik treba potvrditi sljedeće stavke:		
1. Isporuka i pregled vozila (označite „√“ za „Da“ i „x“ za ostala stanja):		
<input type="checkbox"/>	Korisniku je predstavljeno osnovno upravljanje vozilom te je obavljen pregled prilikom isporuke.	
<input type="checkbox"/>	Korisniku su objašnjena jamstvena pravila.	
<input type="checkbox"/>	Korisniku su objašnjene mjere opreza pri vožnji.	
<input type="checkbox"/>	Korisniku je objašnjena važnost redovitog održavanja te preporučeni vremenski i kilometarski intervali za njegovo provođenje.	
<input type="checkbox"/>	Korisniku je objašnjena važnost obavljanja redovitog održavanja i popravaka vozila u ovlaštenom servisu.	
<input type="checkbox"/>	Korisnicima je uručen korisnički priručnik i upućeni su da ga pročitaju.	
<input type="checkbox"/>	Korisniku je pružena informacija o funkciji servisne telefonske linije i načinu njezina korištenja.	
2. Predstavljanje načina savjetovanja uživo (označite „√“ za „Da“ i „x“ za ostala stanja):		
<input type="checkbox"/>	Ako imate pitanja ili nedoumica, obratite se svom servisnom savjetniku.	
<input type="checkbox"/>	Servisni savjetnik je jedina osoba ovlaštena od strane trgovca da odgovara na pitanja korisnika.	
<input type="checkbox"/>	Svakom je korisniku dodijeljen osobni savjetnik za uslugu savjetovanja uživo.	
<input type="checkbox"/>	Ako korisnik nije u potpunosti zadovoljan dodijeljenim savjetnikom, može zatražiti drugog savjetnika.	



## 1. UVOD

Korisnik treba potvrditi sljedeće stavke:	
3. Objašnjene glavne zadaće servisnog savjetnika (označite „√“ za „Da“ i „x“ za ostala stanja):	
<input type="checkbox"/>	Prijem vozila tijekom servisa i održavanja.
<input type="checkbox"/>	Podsjetnici za redovito održavanje.
<input type="checkbox"/>	Odgovaranje na upite vezane uz servis i održavanje.
<input type="checkbox"/>	Termin za servis i održavanje.
<input type="checkbox"/>	Podsjetnici za godišnji tehnički pregled.
<input type="checkbox"/>	Podsjetnici za redovite preglede i servis, kao i praznične čestitke.
<input type="checkbox"/>	Ostala pitanja korisnika.
4. Uspostavljanje odnosa sa savjetodavnom službom uživo:	
Posjetnica servisnog savjetnika	
Potpis korisnika/datum:	
Potpis servisnog savjetnika/datum:	

## 1-5. Pregled novog vozila

### Pregled novog vozila

Prije isporuke vozila, Odjel prodaje i servisiranja vašeg prodajnog mjesta pregledao ga je u skladu s propisima. Odjel prodaje i servisiranja treba unijeti datum isporuke u potvrdu o pregledu i ovjeriti je službenim pečatom prodajnog mjesta.

Prodajno mjesto će vas upoznati s vašim vozilom i to potvrditi putem „Kartice isporuke”, koju će potpisati obje strane.

### Potvrda o pregledu prije isporuke

Ovim se potvrđuje da je vozilo prošlo pregled prilikom isporuke u skladu s propisima te da njegova kvaliteta udovoljava tehničkim specifikacijama.

Model vozila	
Identifikacijski broj vozila (VIN)	
Broj motora ili broj mjenjača	
Registarski broj vozila	
Službeni pečat odjela prodaje i servisiranja:	
Potpis servisera:	
Datum isporuke	
Korisnik	
Adresa	
E-mail	
Telefon	

## 1. UVOD

Isporučene su mi i objašnjene sljedeće stavke:

- VOZILO
- KORISNIČKI PRIRUČNIK
- PREGLED PRIJE ISPORUKE

Potpis korisnika:

Potpis servisera:

### 1-6. Uhodavanje novog vozila

#### Uhodavanje novog vozila

Otpor uslijed trenja između pokretnih dijelova novog vozila znatno je izraženiji tijekom početne upotrebe nego kasnije. Zbog toga početna upotreba može imati veći utjecaj na vijek trajanja vozila, njegovu pouzdanost u radu i ekonomičnost. Savjetujemo da se s novim vozilom postupi u skladu sa sljedećim smjernicama te da se razdobljem uhadavanja smatra prosječno prvih 3000 km vožnje.

#### ■ Pravila vožnje tijekom razdoblja uhadavanja novog vozila

Tijekom prvih 1000 km:

- Izbjegavajte vožnju maksimalnom brzinom.
- Brzina vožnje ne smije biti veća od 100 km/h.
- Izbjegavajte vožnju maksimalnom brzinom u svakom stupnju prijenosa.

Tijekom prvih 1000 – 1500 km:

- Brzinu vožnje moguće je postupno povećavati do najveće dopuštene.
- Broj okretaja motora može se postupno povećavati do maksimalno dopuštene vrijednosti.

### ■ Preporuke za vožnju nakon razdoblja uhadavanja

- Tijekom vožnje, maksimalni broj okretaja motora koji je dopušten na kratko vrijeme iznosi 6000 o/min. Kod ručnog mijenjanja stupnjeva prijenosa, prebacite u viši stupanj čim kazaljka na tahometru dosegne crveno područje.
- Broj okretaja motora tijekom vožnje ne smije biti prenizak pa će biti potrebno prebaciti u odgovarajući stupanj prijenosa. Ne pokrećite motor pri maksimalnom broju okretaja u praznom hodu ili u bilo kojem stupnju prijenosa dok je motor hladan.

### ■ Preporuke za uhadavanje guma i kotača:

Kod prve upotrebe novih guma prijanjanje nije na optimalnoj razini. Stoga i gume zahtijevaju razdoblje uhadavanja, pa vozilo treba voziti polako i s posebnim oprezom tijekom prvih 100 km.

### ■ Preporuke za uhadavanje kočionog sustava:

Nove kočione obloge također trebaju razdoblje uhadavanja, jer kočnice tijekom prvih 200 km ne mogu pružiti idealno trenje. Ako je učinkovitost kočenja u ovoj fazi nešto slabija, povećajte pritisak na papučicu kočnice prema potrebi. Ovo se pravilo primjenjuje i nakon svake zamjene kočionih obloga.

#### ZAŠTITA OKOLIŠA

Izbjegavajte nepotrebno visoke okretaje motora. Pravodobno prebacivanje u viši stupanj prijenosa pomaže u uštedi goriva, smanjenju buke pri radu i smanjenju zagađenja okoliša.

## 1-7. Kako uštedjeti gorivo i produžiti vijek trajanja vozila

### Kako uštedjeti gorivo i produžiti vijek trajanja vozila

Ušteda goriva uvelike ovisi o stanju vozila i navikama u vožnji. Prekomjerna upotreba vozila također može skratiti njegov vijek trajanja.

Slijede konkretni savjeti za uštedu goriva:

1. Održavajte pravilan tlak u gumama. Nedovoljan tlak uzrokuje brže trošenje guma i povećanu potrošnju goriva.
2. Ne opterećujte vozilo nepotrebnom težinom. Velika opterećenja povećavaju opterećenje motora, što rezultira velikom potrošnjom goriva.

## 1. UVOD

3. Izbjegavajte dugo zagrijavanje motora u praznom hodu. Vozilo se može pokrenuti čim motor radi stabilno. Vrijeme zagrijavanja u hladnim uvjetima duže je nego u toplijim mjesecima.
4. Ubrzavajte polako i ravnomjerno. Izbjegavajte naglo kretanje.
5. Izbjegavajte dugotrajni rad motora u praznom hodu. Ako morate čekati dulje vrijeme u parkiranom vozilu, ugastite motor i ponovno ga pokrenite kad bude potrebno.
6. Izbjegavajte vožnju u neprikladnom stupnju prijenosa i prevelik broj okretaja. Prilagodite stupanj prijenosa uvjetima na cesti.
7. Izbjegavajte stalna ubrzavanja i usporavanja. Vožnja u stilu „kreni – stani” troši više goriva.
8. Izbjegavajte nepotrebno zaustavljanje i kočenje. Održavajte stabilnu brzinu. Pratite semafore i nastojte smanjiti broj zaustavljanja, odnosno maksimalno iskoristite ceste bez semafora. Održavajte sigurnosni razmak kako biste izbjegli nagla kočenja – to također smanjuje trošenje kočnica.
9. Izbjegavajte prometne gužve i područja s gustim prometom kad god je to moguće.
10. Nemojte dugo držati nogu na papučici spojke ili kočnice. To će uzrokovati prijevremeno trošenje, pregrijavanje i veliku potrošnju goriva.
11. Održavajte umjerenu brzinu vozila na autocesti. Što je veća brzina vozila, veća je potrošnja goriva. Smanjenje brzine vozila uštedjet će gorivo.
12. Održavajte pravilno poravnanje prednjih kotača. Izbjegavajte udarce u rubnjake i usporite na neravnim cestama. Neispravno poravnanje prednjih kotača ne samo da će ubrzati trošenje guma, već i povećati opterećenje motora.
13. Izbjegavajte kontakt donjeg dijela vozila s blatom i sličnim materijalima.
14. Održavajte vozilo u optimalnom stanju. Prijavi zračni filter, neispravno podešeni ventili, istrošene svjećice, prljavo ulje i mast, loše podešene kočnice – sve to smanjuje učinkovitost motora i povećava potrošnju goriva. Redovito održavanje produžit će život vašeg vozila i smanjiti troškove vožnje. Vaše vozilo treba češće servisirati ako redovito vozite u teškim uvjetima.

### OPREZ

Nikada ne gasite motor dok vozite nizbrdo. Sustav servoupravljača i kočioni sustav neće raditi normalno kada motor ne radi.

## 1-8. Mjere opreza prije vožnje vozila

### Sigurnosna provjera

Prije vožnje preporučuje se obaviti sigurnosnu provjeru vozila. Nekoliko minuta provjere može osigurati sigurnu i ugodnu vožnju.

#### UPOZORENJE

Ako ovu provjeru provodite u zatvorenoj garaži, pobrinite se da postoji odgovarajuća ventilacija.

### Prije pokretanja motora

#### Izvan vozila

1. Gume (uključujući rezervnu gumu): Provjerite tlak u gumama s mjeračem tlaka i pažljivo provjerite ima li guma posjekotina, oštećenja ili prekomjernog trošenja.
2. Vijci kotača: Provjerite jesu li svi vijci kotača na svom mjestu i čvrsto pričvršćeni.
3. Curenje tekućine: Nakon što je vozilo neko vrijeme bilo parkirano, provjerite ima li ispod tragova curenja goriva, ulja, rashladne tekućine ili drugih tekućina (kapljanje vode iz klima uređaja nakon upotrebe je normalna pojava).
4. Svjetla: Provjerite rade li prednja svjetla, dnevna svjetla, kočna svjetla, svjetla za maglu, pokazivači smjera i ostala svjetla.
5. Usisne rešetke: Uklonite snijeg, lišće i druge prepreke s usisnih rešetki ispred vjetrobranskog stakla.

#### Unutrašnjost vozila

1. Rezervni alat: Provjerite imate li rezervni alat, poput dizalice, ključa za vijke kotača i rezervne gume.
2. Sigurnosni pojasevi: Provjerite mogu li se kopče sigurno zakopčati. Provjerite jesu li pojasevi istrošeni ili oštećeni (npr. iskrzani rubovi).
3. Instrumentna ploča i kontrole: Posebno provjerite rade li ispravno svjetla indikatora kvara, indikatora svjetla i kontrole.
4. Kočnice: Provjerite ima li papučica dovoljno prostora.

## 1. UVOD

### ■ Motorni prostor i motor

1. Rezervni osigurači: Provjerite jesu li dostupni rezervni osigurači. Svi osigurači s amperažom naznačenom na poklopcu kutije s osiguračima moraju biti isporučeni.
2. Razina rashladne tekućine: Provjerite je li razina rashladne tekućine odgovarajuća.
3. Akumulator i kablovi: Provjerite ima li korozije ili labavih priključaka te je li kućište napuknuto. Provjerite jesu li kabeli u dobrom stanju i pravilno spojeni.
4. Ožičenje: Provjerite ima li oštećenih, labavih ili slomljenih žica.
5. Cijevi za gorivo: Provjerite ima li na cijevima tragova curenja ili labavih spojeva.

### ■ Poklopac motora

Prije vožnje provjerite je li poklopac motora potpuno zaključan. U protivnom, poklopac motora mogao bi se podići i zakloniti pogled tijekom vožnje, što može dovesti do nesreće.

### Nakon pokretanja motora

---

1. Ispušni sustav: Oslušajte ima li zvukova koji upućuju na curenje. Ako dođe do curenja, odmah ga otklonite.
2. Razina motornog ulja: Zaustavite vozilo na ravnoj površini, isključite motor i pričekajte 5 minuta. Zatim izvucite mjerac razine ulja kako biste provjerili je li razina motornog ulja odgovarajuća.

### Tijekom vožnje

---

1. Pokazivači i mjeraci: Provjerite rade li pokazivači i mjeraci ispravno.
2. Kočnice: Na sigurnom mjestu provjerite da vozilo ne vuče na jednu stranu prilikom kočenja.
3. Ostala izvanredna stanja: Provjerite ima li labavih dijelova i curenja. Oslušajte nenormalne zvukove.

### Postupci parkiranja

---

Pravilno parkiranje važan je dio sigurne vožnje. Vozilo treba parkirati na mjestu sa širokom cestom, dobrim pregledom i bez utjecaja na promet. Koraci operacije parkiranja su sljedeći:

1. Pritisnite papučicu kočnice dok se vozilo potpuno ne zaustavi.
2. Potvrdite da je elektroničko parkiranje omogućeno.
3. Pomaknite ručicu mjenjača u položaj „P”.
4. Isključite prekidač za pokretanje motora ENGINE START STOP.

**⚠ OPREZ**

Kada napuštate vozilo, obavezno zaključajte vozilo i ponesite ključeve sa sobom.

### Parkiranje na padini

Parkiranje vozila na padini uglavnom je omogućeno snagom parkirne kočnice. Neprimjena parkirne kočnice ili bilo kakav kvar na kočnicama može uzrokovati klizanje vozila niz padinu, što može dovesti do ozljeda ili oštećenja vozila. Kada parkirate na padini, bolje je okrenuti gume prema jednoj strani vozila, kako biste spriječili slučajno pomicanje vozila.

#### ■ Parkiranje na nizbrdici uz rubnik

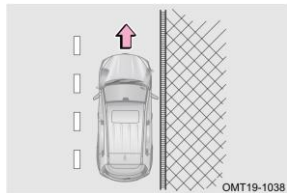

Ako se na rubu ceste nalazi rubnik, okrenite upravljač udesno kako biste bili sigurni da je prednji dio prednjeg desnog kotača blizu ili uz rubnik, kako biste spriječili klizanje vozila prema naprijed niz padinu, zatim povucite parkirnu kočnicu.



## 1. UVOD

### ■ Parkiranje na uzbrdici uz rubnik

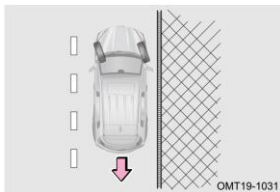

Ako se na rubu ceste nalazi rubnjak, okrenite upravljač ulijevo kako biste bili sigurni da je stražnji dio prednjeg desnog kotača blizu ili uz rubnik, kako biste spriječili klizanje vozila natrag niz padinu, a zatim povucite parkirnu kočnicu.

### ■ Parkiranje na uzbrdici ili nizbrdici (bez rubnika)

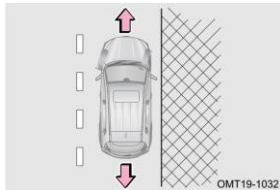

Ako na rubu ceste nema rubnika, okrenite volan snažno udesno kako biste spriječili da vozilo skrene u sredinu ceste ili sklizne niz padinu. Okrenite volan prema rubu ceste, tako da vozilo bude okrenuto od sredine ceste dok se kreće, a zatim aktivirajte parkirnu kočnicu.

### ■ Prijevoz putnika

Prije vožnje provjerite sjede li svi putnici na svojim sjedalima s pravilno vezanim pojasevima. Ne dopustite putnicima da sjede na mjestima gdje nema sjedala i sigurnosnih pojaseva, jer bi u slučaju sudara mogli pretrpjeti teže ozljede.

### ■ Zaključavanje vozila

- Kada ostavljate vozilo bez nadzora, nosite pametni ključ sa sobom i zaključajte sva vrata, čak i ako parkirate vozilo u garaži ili na cesti ispred svoje kuće.
- Parkirajte vozilo na što svjetlijim i prostranijim mjestima, te nemojte ostavljati vrijedne predmete na vidljivom mjestu.

### ■ Ispušni plin

- Izbjegavajte udisanje ispušnih plinova motora. Oni sadrže ugljični monoksid (CO), koji je štetan, bezbojan i bezmirisan plin. Može uzrokovati nesvjesticu ili čak smrt nakon udisanja.
- Provjerite da ispušni sustav nema rupa ili labavih spojeva. Ispušni sustav treba redovito provjeravati. Ako primijetite promjenu u zvuku ispušnih plinova, odmah provjerite sustav.
- Nemojte paliti motor u garaži ili zatvorenom prostoru, osim ako ne pomičete vozilo unutra ili van. Ispušni plin ne može izaći, što može uzrokovati ozbiljne ozljede.
- Ne zadržavajte se dugo u parkiranom vozilu s upaljenim motorom. Ako je to neizbježno, vozilo treba parkirati na prostranom prostoru i prilagoditi sustav grijanja i hlađenja tako da prisilno uvodi vanjski zrak u vozilo.
- Držite stražnja vrata zatvorena tijekom vožnje. Otvorena ili nezatvorena stražnja vrata mogu uzrokovati ulazak ispušnih plinova u vozilo.
- Za pravilno funkcioniranje ventilacijskog sustava vozila, održavajte usisne rešetke čistima, bez snijega, lišća ili drugih prepreka.
- Ako osjetite miris ispušnih plinova u vozilu, otvorite prozore kako biste omogućili ulazak svježeg zraka i provjerite stanje vozila.

### ■ Provjerite ispušni sistem

Ispušni sustav treba provjeriti u sljedećim situacijama:

1. Kada osjetite miris ispušnih plinova.
2. Kada primijetite promjenu u zvuku koji dolazi iz ispušnog sustava.
3. Kada je ispušni sustav oštećen uslijed sudara vozila.
4. Kada se vozilo podigne radi pregleda i popravka.

## 1. UVOD

### 1-9. Mjere opreza pri vožnji izvan ceste

#### Vožnja izvan ceste

Uvijek se pridržavajte sljedećih mjera opreza kako biste smanjili rizik od ozbiljnih osobnih ozljeda ili štete na vašem vozilu:

- Budite oprezni kada vozite van ceste. Nemojte voziti u opasnim područjima.
- Pri vožnji izvan ceste stavite obje ruke na vanjski prsten upravljača.
- Uvijek provjerite učinkovitost kočnica odmah nakon vožnje po cestama prekrivenim pijeskom, blatom, plitkom vodom ili snijegom.
- Vozač i svi putnici trebaju vezati svoje sigurnosne pojaseve kad god se vozilo kreće.

#### UPOZORENJE

- Nakon vožnje po cestama prekrivenim visokom travom, blatom, šljunkom, pijeskom, rijekama i sl., provjerite ima li trave, grmlja, papira, krpa, kamenja, pijeska i drugih materijala koji su se zalijepili ili zaglavili na podvozju. Uklonite sve gore navedene materijale s podvozja. Ako vozite vozilo s tim materijalima zaglavljenim ili zalijepljenim na podvozju, može doći do kvara ili požara.
- Pri vožnji izvan ceste ili po neravnom terenu zabranjena je velika brzina, skakanje, naglo skretanje i udaranje u predmete i sl. Ove aktivnosti mogu uzrokovati gubitak kontrole ili prevrtanje vozila, što može rezultirati smrću ili teškim osobnim ozljedama. Također riskirate skupu štetu na ovjesu i šasiji vašeg vozila.

### 1-10. Mjere opreza tijekom vožnje po kiši

#### Pri vožnji po skliskim cestama

Vozite oprezno kada pada kiša, jer će vidljivost biti smanjena, prozori mogu zamaglit, a ceste će biti skliske.

- Nemojte voziti velikom brzinom na autocesti kada pada kiša, jer može doći do stvaranja sloja vode između guma i ceste, što može spriječiti pravilno funkcioniranje sustava upravljanja i kočnica.

### ⚠ OPREZ

- Naglo kočenje, ubrzavanje i skretanje na skliskim cestama mogu uzrokovati klizanje guma i smanjiti vašu sposobnost kontrole vozila, što može dovesti do nesreće.
- Nagle promjene u brzini motora, poput naglog kočenja, mogu uzrokovati proklizavanje vozila, što može rezultirati nesrećom.
- Nakon vožnje kroz lokvu, lagano pritisnite papučicu kočnice kako biste provjerili rade li kočnice ispravno. Mokra kočna obloga može spriječiti pravilan rad kočnica. Ako su kočione obloge s jedne strane mokre i ne funkcioniraju ispravno, to može utjecati na kontrolu upravljanja vozilom, što može dovesti do nesreće.

### Vožnja kroz vodu



Vozilo može biti ozbiljno oštećeno ako se vozi po cesti koja je poplavljena nakon obilnih kiša. Ako je vožnja kroz vodu neizbježna, provjerite dubinu vode i vozite polako i oprezno.

1. Kada vozite kroz vodu, provjerite radi li motor ispravno i rade li sustav upravljanja i kočenja normalno. Pri vožnji kroz vodu, prebacite u niži stupanj prijenosa i izbjegavajte naglo pritiskanje papučice gasa kako biste spriječili da voda dospije u motor.
2. Pritisnite i držite papučicu gasa tijekom vožnje, provjerite ima li vozilo dovoljnu i stabilnu snagu. Trebate proći kroz vodu bez zaustavljanja na polovici puta, mijenjanja stupnjeva prijenosa ili oštrog skretanja.
3. Ako vozilo stane u vodi, nipošto ga nemojte odmah ponovno pokretati kako biste spriječili daljnje oštećenje motora. Vozilo treba odvući na sigurno mjesto gdje je voda plitka kako bi se otkrio uzrok.

### OPREZ

- Nikada ne vozite kroz vodu koja je dublja od naplatka kotača.
- Prodiranje vode u motor može uzrokovati njegovo zaustavljanje ili ozbiljno unutarnje oštećenje.
- Voda može isprati mast s ležajeva kotača, što uzrokuje hrđanje i prerano trošenje.
- Vožnja kroz vodu može oštetiti komponente pogonskog sklopa vašeg vozila. Nakon vožnje kroz vodu, provjerite tekućine u vozilu (npr. motorno ulje, ulje u mjenjaču, itd.) na moguće curenje. Nemojte nastaviti s vožnjom vozila ako dođe do curenja tekućina, jer to može uzrokovati dodatna oštećenja.
- Prianjanje vozila i performanse kočenja će se smanjiti prilikom vožnje kroz vodu. Put kočenja će se povećati. Pijesak i blato koji su se nakupili oko kočionih diskova mogu utjecati na učinkovitost kočenja i mogu oštetiti komponente kočionog sustava. Nakon vožnje kroz vodu nekoliko puta lagano pritisnite papučicu kočnice kako biste osušili kočnice.

### 1-11. Mjere opreza za zimsku vožnju

#### Savjeti za vožnju zimi

- Rashladno sredstvo: Provjerite ima li rashladno sredstvo funkciju zaštite od smrzavanja. Koristite samo preporučeno rashladno sredstvo. Više detalja o odabiru vrste rashladnog sredstva.
- Akumulator i kablovi: Niska temperatura će smanjiti snagu baterije. Akumulator treba imati dovoljno snage za pokretanje vozila zimi.
- Ulje: Zimi se preporučuje odabrati odgovarajuće motorno ulje prema lokalnim uvjetima temperature. Niža viskoznost na niskim temperaturama znači bolju tekućnost na niskim temperaturama, što znači da se ulje može koristiti na nižim vanjskim temperaturama. Više detalja o odabiru vrste ulja.
- Brave: Izbjegavajte zamrzavanje brava na vratima. Sredstvo za odleđivanje ili glicerol treba poprskati u otvore brava na vratima.
- Tekućina za pranje vjetrobranskog stakla: Koristite tekućinu za pranje vjetrobranskog stakla koja sadrži antifriz. Ovaj proizvod je dostupan u ovlaštenim servisima i kod većine distributera dijelova vozila.

- Blatobrani: Izbjegavajte nakupljanje leda i snijega ispod blatobrana. Ako to ne učinite, može doći do otežanog upravljanja. Kada vozite po hladnom vremenu, trebali biste često zaustavljati vozilo kako biste provjerili ima li leda i snijega ispod blatobrana. Preporučuje se da sa sobom ponesete potrebne predmete za slučaj nužde, ovisno o različitim odredištima vožnje. Stavke koje je potrebno staviti u vozilo: Lanci za gume, strugač za snijeg za prozore, vreća pijeska ili soli, signalna svjetla, lopata, kablovi za paljenje i sl.

#### ⚠ OPREZ

- Nemojte koristiti vodu kao zamjenu za rashladno sredstvo.
- Nemojte koristiti tekućinu za hlađenje motora ili drugu alternativnu tekućinu za pranje, inače će se oštetiti boja vozila.

#### Vožnja po cesti prekrivenoj ledom i snijegom



Naglo ubrzavanje na skliskim površinama ceste, kao što su ceste prekrivene snijegom ili ledom, može uzrokovati klizanje stražnjih kotača udesno ili ulijevo. Stoga vozite malom brzinom i oprezno.

Pri vožnji po mokrim ili snježnim cestama može doći do stvaranja sloja vodenog filma između gume i površine ceste. To može spriječiti pravilan rad upravljanja i kočenja. Preporučuje se da u tom slučaju omogućite funkciju ESP.

#### ■ Izvlačenje iz mulja, leda ili snijega

Ako su pogonski kotači zaglavljani u mulju ili ledu i snijegu, pokušajte lagano pomaknuti vozilo pri niskoj brzini, vozeći naprijed i nazad nekoliko puta. Prebacujte ručicu mjenjača između položaja za vožnju naprijed i unatrag nekoliko puta, pritiskajući papučicu gasa lagano. Izbjegavajte dugo prebacivanje ručice mjenjača između položaja za vožnju naprijed i unatrag, jer to može uzrokovati prekomjerno trošenje prijenosnog sustava.

## 1. UVOD

### Lanci za gume

Kupite set lanaca za gume koji odgovaraju veličini guma vozila. Obratite pažnju na sljedeće mjere opreza prilikom postavljanja i skidanja lanaca:

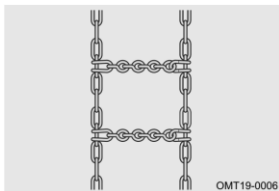

1. Slijedite lokalne propise kada koristite lance.
  2. Postavite i uklonite lance za gume na sigurnom mjestu.
  3. Postavite lance za gume slijedeći priložene upute.
  4. Slijedite lokalne propise kada koristite lance.
5. Preporučuje se korištenje čeličnih lanaca ili gumenih lanaca debljine koja ne prelazi 12 mm, jer u suprotnom može doći do oštećenja guma, naplataka, pogonskog sustava, kočnog sustava i zaštitnih ploča kotača. Oštećenja vozila nastala nepravilnom uporabom lanaca nisu pokrivena jamstvom.
  6. Za detalje o kotačima, veličini guma obratite se ovlaštenom servisu.

 OPREZ

Pridržavajte se sljedećih mjera opreza kako biste smanjili rizik od nezgoda. Nepridržavanje može uzrokovati da vozilo ne bude sigurno za vožnju, što može dovesti do smrti ili teških ozljeda.

- Propisi koji se odnose na korištenje lanaca za snijeg razlikuju se ovisno o lokaciji i vrsti ceste. Uvijek provjerite lokalne propise prije postavljanja lanaca za snijeg.
- Obavezno koristite lance koji su prikladni za vaše vozilo. Postavljanje lanca će utjecati na upravljanje vozilom, vozite pažljivo. Korištenje neodgovarajućih lanaca ili nepravilno postavljanje lanaca može izazvati nesreću i dovesti do ozljeda.
- Slijedite upute proizvođača lanaca za postavljanje i uklanjanje lanaca, parkirajte vozilo na sigurno mjesto prije postavljanja i uklanjanja. Obavezno ugasite motor prije postavljanja lanaca (automatski mjenjač je u P položaju), po potrebi postavite prometne znakove upozorenja.
- Nemojte voziti vozilo brže od 30 km/h kada su lanci postavljeni na vozilo, ili se pridržavajte ograničenja brzine navedenog od proizvođača lanaca, ovisno o tome koji je broj niži. Trebate izbjegavati opasne uvjete na cesti poput neravnina, rupa, oštih zavoja i sl. Kada su lanci postavljeni, nemojte naglo okretati volan, hitno kočiti, ubrzavati ili usporavati iznenada i sl.

## 1-12. Obavijest o kibernetičkoj sigurnosti

### Obavijest o ažuriranju ili raskidu usluge podrške kibernetičke sigurnosti

Tvrtka pruža usluge kibernetičke sigurnosti za isporučeni softver i opremu usluge Interneta vozila, te redovito ili povremeno ažurira ili ukida ovu uslugu.

Otpisano vozilo će prestati pružati usluge mrežne sigurnosti. Usluge mrežne sigurnosti održavat će osnovne usluge 10 godina nakon što vozilo bude ukinuto.

Kupce možemo obavijestiti putem najava na web stranici, e-pošte, sustava u vozilu, tekstualnih poruka na mobilnom telefonu, glasovnih poziva itd. u skladu sa specifičnim sadržajem obavijesti.

E-pošta, SMS i glasovni pozivi bit će poslani na adresu e-pošte i mobilni telefon navedene u podacima o registraciji korisničkog računa.



## 1. UVOD

### Obavijest o kibernetičkoj sigurnosti za rastavljanje ili preprodaju

---

Prije nego što prodate ili ga predate na otpad, odnosno kada više ne budete vlasnik vozila, trebate sami izbrisati osobne podatke s terminala vozila.

Tvrtka ne preuzima nikakvu odgovornost ako osobni podaci terminala vozila procure trećoj strani zbog nepravilnog rada.

Naši ovlašteni distributeri upoznati su s relevantnim propisima i mogu vam pružiti usluge savjetovanja.

## PRIPREMA ZA VOŽNJU

2-1. Instrumentna ploča (10,25 inča)		Unutarnja rasvjeta .....	63
Prikaz instrumentne ploče.....	28	Funkcija „Prati me kući” .....	65
Rukovanje kontrolnim tipkama mjerača .....	30	Funkcija pametnog lociranja vozila .....	65
Područje prikaza informacija .....	31	Inteligentna funkcija prednjih svjetala (IHC) (ako je u opremi) .....	66
2-2. Instrumentna ploča (12,3 inča)		Upute za zamagljivanje svjetla .....	66
Pregled instrumentne ploče .....	35	2-8. Sjedala	
2-3. Indikator rada/kvara		Naslone za glavu .....	67
Indikator rada/kvara .....	38	Prednja sjedala.....	68
2-4. Upravljač		Drugi red sjedala .....	71
Sirena.....	44	Funkcija grijanja sjedala .....	72
Grijani upravljač (ako je u opremi) .....	44	Funkcija ventilacije sjedala (ako je u opremi).....	73
Postavljanje upravljača .....	45	2-9. Sigurnosni pojasevi	
2-5. Retrovizor		Sigurnosni pojasevi .....	74
Ručni unutarnji retrovizor (ako je u opremi).....	46	Zatezač sigurnosnog pojasa (ako je u opremi) .....	81
Automatski unutarnji retrovizor (ako je u opremi) .....	47	2-10. Sigurnosni sustavi za djecu	
Vanjski retrovizor.....	48	Sigurnosni sustavi za dijete .....	82
2-6. Sustav brisača		Preporučeni sigurnosni sustavi za dijete .....	85
Rad brisača .....	51	Gornji remen.....	87
Zamjena metlice brisača .....	56	Ugradnja sigurnosnih sustava za dijete.....	89
2-7. Sustav rasvjete		Omogućavanje i onemogućavanje zračnog jastuka za suvozača (ako je u opremi) .....	95
Vanjska rasvjeta.....	57		

## 2. PRIPREMA ZA VOŽNJU

### 2-1. Instrumentna ploča (10,25 inča)

Za sve prikazane slike pogledajte konfiguraciju konkretnog vozila.

#### Prikaz instrumentne ploče

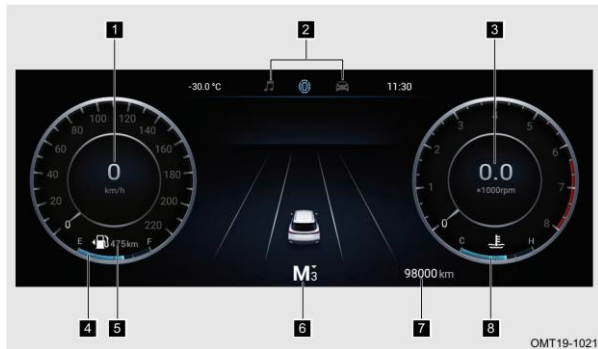

**1** Brzinomjer: Trenutna brzina vožnje (jedinica: km/h).

**⚠ OPREZ**

Na brzinomjer utječe veličina guma koje se koriste u vozilu. Mogu se koristiti samo gume originalne veličine (za detalje pogledajte „Specifikacije vozila”), inače brzinomjer neće pokazivati točnu brzinu.

**2** Konvencionalni zaslon (statusna traka): Trenutačne informacije na konvencionalnom zaslonu.

**3** Tahometar: Trenutačna brzina motora (jedinica: x1000 o/min).

Nakon razdoblja uhadavanja vozila, dopušteno je postići visoki raspon okretaja motora od 6000-8000 o/min. Nemojte voziti vozilo unutar ovog raspona dulje vrijeme.

 OPREZ

- Nemojte pokretati motor velikom brzinom tijekom razdoblja uhadavanja.
- Ne držite brzinu motora na 6000 o/min ili više dulje vrijeme, jer se motor može ozbiljno oštetiti.

**4** Prijeđena kilometraža: Procijenjena najveća udaljenost koju je moguće prijeći s trenutnim preostalim gorivom (uobičajena jedinica: km).

 PROČITAJTE

Prijeđenu kilometražu izračunava putno računalo i može se koristiti samo kao referenca.

**5** Mjerač goriva: Trenutno preostalo gorivo u spremniku goriva.

Kada je pokazivač mjerača goriva blizu E ili indikator upozorenja na nisku razinu goriva ostaje uključen, to znači da preostalo gorivo nije dovoljno. Dodajte gorivo što je prije moguće.

 PROČITAJTE

Kada vozilo ubrzava, naglo koči, naglo skreće ili vozi na uzbrdici, očitavanje mjerača goriva može biti netočno.

**6** Informacije o položaju stupnja prijenosa: Informacije o trenutno odabranom položaju stupnja prijenosa (u ručnom načinu rada ili trenutni položaj stupnja prijenosa).

Putno računalo prikazuje strelicu i ciljani stupanj prijenosa prema trenutnim uvjetima kako bi korisniku dalo uputu za izvršenje odgovarajuće promjene stupnja prijenosa.

„▲” upućuje vas da prebacite na viši stupanj prijenosa.

## 2. PRIPREMA ZA VOŽNJU

„▼“ upućuje vas da prebacite na niži stupanj prijenosa.

### PROČITAJTE

Ove informacije su samo informativne prirode. Uvijek mijenjajte stupnjeve prijenosa u skladu s uvjetima vožnje.

**7** Ukupna kilometraža: Ukupna kilometraža vozila (uobičajena jedinica: km).

**8** Mjerač temperature rashladnog sredstva motora: Trenutna temperatura rashladnog sredstva motora.

Raspon niske temperature: Blizu C ili u C području

Kada je mjerač temperature rashladne tekućine motora blizu C ili u području C, to znači da je temperatura rashladne tekućine motora niska. Unutar ovog temperaturnog raspona, nemojte voziti motor na visokim okretajima, a opterećenje motora ne smije biti prekomjerno.

Raspon pregrijavanja: Blizu H ili u H području

Kada je mjerač temperature rashladne tekućine motora blizu H ili u području H, to znači da je temperatura rashladne tekućine motora visoka. Zaustavite vozilo na sigurnom mjestu daleko od glavnog prometa, isključite napajanje vozila nakon nekoliko minuta mirovanja. Odmah otidite u ovlašteni servis radi pregleda i popravka.

### OPREZ

- Ako indikator temperature rashladne tekućine motora ostane u rasponu niske temperature dulje vrijeme, odmah otidite u ovlašteni servis na pregled i popravak.
- Nikada ne otvarajte čep spremnika rashladne tekućine ako je pokazatelj temperature rashladne tekućine motora u području pregrijavanja. Provjerite je li razina rashladne tekućine preniska nakon što se motor ohladi. Nikada nemojte pokretati motor kada je razina rashladne tekućine preniska jer će se motor ozbiljno oštetiti.

### Rukovanje kontrolnim tipkama mjerača

Zaslonom se upravlja pomoću tipki za upravljanje mjeračem.

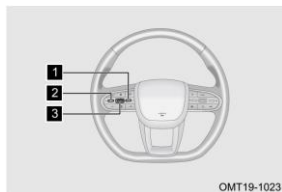

- 1 Gumb za smjer udesno
- 2 Gumb za smjer ulijevo
- 3 Gumb za potvrdu

## Područje prikaza informacija

### Konvencionalni zaslon

Konvencionalni zaslon uključuje sljedeće zaslone, kratko pritisnite tipku za smjer desno/lijevo za pomicanje kroz sljedeće zaslone.

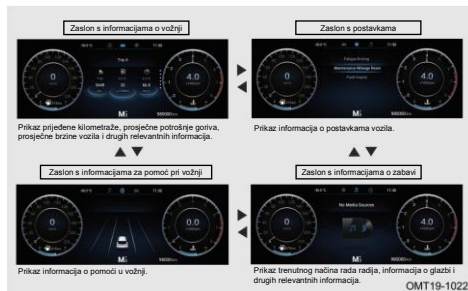

## 2. PRIPREMA ZA VOŽNJU

### Zaslon s informacijama o vožnji

Na zaslonu s informacijama o vožnji pritisnite tipku za potvrdu gore ili dolje za pomicanje kroz sljedeće zaslone.

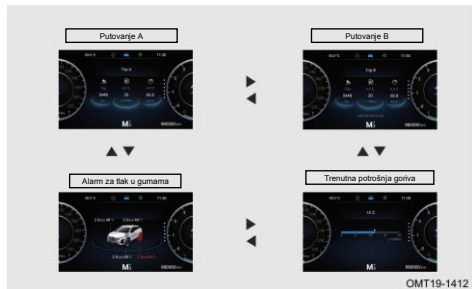

## Postavke

### ■ Umor u vožnji



Korak 1: Na zaslonu postavki pritisnite tipku za potvrdu gore ili dolje za odabir postavki za umor u vožnji. Kratko pritisnite tipku za potvrdu za ulazak u zaslon za umor u vožnji.

Korak 2: Na zaslonu postavki za umor u vožnji pritisnite gumb za potvrdu prema gore i dolje za odabir vremena.

### ■ Ponovno postavljanje kilometraže za održavanje



Korak 1: Na zaslonu postavki pritisnite tipku za potvrdu gore ili dolje za poništavanje kilometraže za održavanje. Kratko pritisnite tipku za potvrdu za ulazak u zaslon za resetiranje kilometraže za održavanje.

Korak 2: Na zaslonu za ponovno postavljanje kilometraže za održavanje pritisnite gumb za potvrdu prema gore i dolje za Da/Ne. Kratko pritisnite gumb za potvrdu za postavljanje.



## 2. PRIPREMA ZA VOŽNJU

### ■ Upit o kvaru

Kada putno računalo otkrije da sustav ne radi ispravno ili da njegove informacije nisu normalne, informacije o alarmu odmah će se prikazati jedna po jedna u području prikaza informacija i zabilježiti na zaslonu s informacijama o kvaru nakon uključivanja napajanja vozila.



Korak 1: Na zaslonu postavki pritisnite tipku za potvrdu gore ili dolje za upit o kvaru. Kratko pritisnite tipku za potvrdu za ulazak u upit o kvaru.

Korak 2: Na zaslonu s upitom o kvaru pritisnite tipku za potvrdu prema gore ili dolje za provjeru povezanih informacija o kvaru.

## 2-2. Instrumentna ploča (12,3 inča)

## Pregled instrumentne ploče

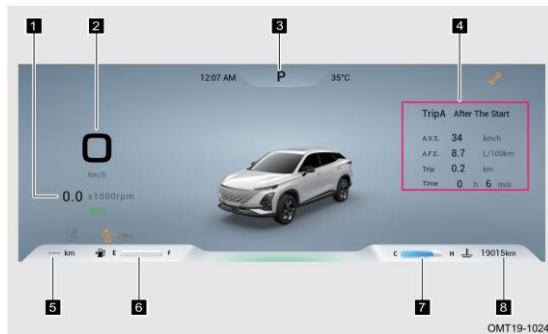

**1** Tahometar: Brzina motora (jedinica: x 1.000 o/min).

**2** Brzinomjer: Brzina vožnje (jedinica: km/h).

**3** Informacije o položaju stupnja prijenosa: Informacije o odabranoj poziciji mjenjača (trenutna pozicija mjenjača ili pozicija mjenjača u ručnom načinu rada).

U ručnom načinu rada, putno računalo prikazuje strelicu i ciljnu poziciju mjenjača prema trenutnim uvjetima kako bi vas uputio da obavite promjenu brzine:

„▲“ upućuje vas da prebacite na viši stupanj prijenosa.

## 2. PRIPREMA ZA VOŽNJU

„▼“ upućuje vas da prebacite na niži stupanj prijenosa.

**4** Informacije o vožnji: Kratko pritisnite „“ gumb na upravljaču kako biste ciklički prelazili između trenutne potrošnje goriva – nakon automatskog pokretanja Putovanja A – nakon resetiranja Putovanja B – prikaza tlaka u gumama – navigacije.

Nakon resetiranja putovanja B: Pritisnite i držite tipku „O“ na upravljaču za poništavanje informacija o prosječnoj brzini, prosječnoj potrošnji goriva i kilometraži.

Navigacija: Pritisnite i držite tipku „O“ na upravljaču za pristup karti preko cijelog zaslona.

**5** Prijeđena kilometraža: Procijenjena najveća udaljenost koju je moguće prijeći s preostalim gorivom (uobičajena jedinica: km).

**6** Mjerač goriva: Preostalo gorivo u spremniku goriva.

Kada je pokazivač mjerača goriva blizu E ili indikator upozorenja na nisku razinu goriva ostaje uključen, to znači da preostalo gorivo nije dovoljno. Dodajte gorivo što je prije moguće.

**7** Mjerač temperature rashladnog sredstva motora: Temperatura rashladnog sredstva motora

Raspon niske temperature: Blizu C ili u području C, što pokazuje da je temperatura rashladnog sredstva motora niska. Nemojte voziti motor na visokim okretajima, a opterećenje motora ne smije biti prekomjerno.

Raspon pregrijavanja: Blizu H ili u području H, što znači da je temperatura rashladnog sredstva motora visoka. Zaustavite vozilo na sigurnom mjestu daleko od glavnog prometa, isključite napajanje vozila nakon nekoliko minuta mirovanja. Odmah otiđite u ovlašteni servis radi pregleda i popravka.

**8** Ukupna kilometraža: Ukupna kilometraža putovanja (uobičajena jedinica: km).

### PROČITAJTE

- Prijeđenu kilometražu izračunava putno računalo i može se koristiti samo kao referenca.
- Ove informacije su samo informativne prirode. Uvijek mijenjajte stupnjeve prijenosa u skladu s uvjetima vožnje.
- Kada vozilo ubrzava, naglo koči, naglo skreće ili vozi na uzbrdici, očitavanje mjerača goriva može biti netočno.
- Na brzinomjer utječe veličina guma koje se koriste u vozilu. Mogu se koristiti samo gume originalne veličine, inače neće pokazivati točnu brzinu.

**⚠ OPREZ**

- Ako indikator temperature rashladne tekućine motora ostane u rasponu niske temperature dulje vrijeme, odmah otiđite u ovlaštenu servis na pregled i popravak.
- Nikada ne otvarajte čep spremnika rashladne tekućine ako je pokazatelj temperature rashladne tekućine motora u području pregrijavanja. Provjerite je li razina rashladne tekućine preniska nakon što se motor ohladi. Nikada nemojte pokretati motor kada je razina rashladne tekućine preniska jer će se motor ozbiljno oštetiti.

**Podешavanje instrumentne ploče**

- 1** Povećajte svjetlinu pozadinskog osvjetljenja instrumentne ploče
- 3** Pojačajte glasnoću zvuka alarma instrumentne ploče





- 2** Smanjite svjetlinu pozadinskog osvjetljenja instrumentne ploče
- 4** Smanjite glasnoću zvuka alarma instrumentne ploče







## 2. PRIPREMA ZA VOŽNJU

### 2-3. Indikator rada/kvara







#### Indikator rada/kvara

Indikator rada koristi se za upozorenje vozača na radno stanje određenog sustava vozila, a odgovarajući indikator rada ostat će uključen. Indikator kvara koristi se za upozorenje vozača da je određeni sustav vozila u kvaru, a odgovarajući indikator kvara će se upaliti ili treptati. Kada se napajanje vozila uključi u način rada ON, neki indikatori kvara će se upaliti na kratko, pokazujući da sustav provodi samoprovjeru. Ako jedan indikator kvara sustava ostane upaljen ili treperi nakon pokretanja motora, odmah se obratite ovlaštenom servisu za pregled i popravak.

Artikl	Indikator	Opis
Indikator pozicionog svjetla		Kada su poziciona svjetla uključena, indikator se pali.
Pokazivač smjera		Kada se uključe lijevi ili desni pokazivač smjera, odgovarajući indikator pokazivača smjera će treptati. Kada se uključi prekidač za pokazivače opasnosti, indikatori za lijevi i desni pokazivač smjera treptat će istovremeno.
Indikator dugih svjetala		Kada su duga svjetla uključena ili kada duga svjetla trepere, indikator se pali.
Indikator prednjeg svjetla za maglu		Kada je prednje svjetlo za maglu uključeno, upalit će se indikator prednjeg svjetla za maglu.
Indikator stražnjeg svjetla za maglu		Kada se uključi stražnje svjetlo za maglu, upalit će se indikator stražnjeg svjetla za maglu.

Indikator inteligentnih prednjih svjetla (IHC)		Ovaj indikator se koristi za označavanje da su automatska prednja svjetla vozila trenutno u radnom stanju.
Indikator kvara inteligentnih prednjih svjetla (IHC).		Ovaj indikator se koristi za označavanje da su automatska prednja svjetla vozila trenutno u kvaru. Otiđite u ovlaštenu servis na pregled i popravak što je prije moguće.
Indikator niske razine tekućine za pranje		Indikator se koristi da podsjeti vozača da je tekućina za pranje niska, dodajte što je prije moguće.
Indikator prednjeg sigurnosnog pojasa		Ovaj indikator se koristi za upozoravanje vozača da sigurnosni pojas vozača i/ili suvozača nije zakopčan ili nije čvrsto pričvršćen. Vežite sigurnosni pojas i vozite sigurno.
Indikator stražnjeg sigurnosnog pojasa		Ovaj indikator se koristi za upozoravanje vozača da stražnji sigurnosni pojas nije zakopčan ili nije čvrsto vezan. Vežite sigurnosni pojas i vozite sigurno. Napomena: crveno indikatorsko svjetlo se pali kada odgovarajući sigurnosni pojas nije vezan, a gasi se kada je odgovarajući sigurnosni pojas vezan.
Indikator kvara kočionog sustava		Ovaj indikator se koristi za upozoravanje vozača da je razina kočione tekućine niska ili da kočioni sustav ne radi ispravno. Odmah otiđite u ovlaštenu servis radi pregleda i popravka.
Indikator sustava električne parkirne kočnice (EPB)		Ovaj indikator se pali kako bi pokazao da je EPB vozila trenutno u radnom stanju. Indikator treperi tijekom naglog kočenja, što je normalno i ne zahtijeva intervenciju. Ako treperi u drugim slučajevima, to znači da sustav ne radi ispravno. Otiđite u ovlaštenu servis na pregled i popravak što je prije moguće.







## 2. PRIPREMA ZA VOŽNJU







Indikator kvara sustava električne parkirne kočnice (EPB)		Ovaj indikator se koristi za upozoravanje vozača da EPB ne radi ispravno. Otiđite u ovlaštenu servis na pregled i popravak što je prije moguće.
Indikator sustava automatskog zadržavanja (AUTO HOLD)		Ovaj indikator se koristi za označavanje da je vozilo trenutno u stanju automatskog parkiranja.
Indikator kvara sustava protiv blokiranja kočnica (ABS)		Ovaj indikator se koristi za upozoravanje vozača da sustav protiv blokiranja kotača (ABS) ne radi ispravno. Otiđite u ovlaštenu servis na pregled i popravak što je prije moguće.
Indikator sustava elektroničke kontrole stabilnosti (ESP)		Ovaj indikator treperi kako bi označio da je sustav elektroničke kontrole stabilnosti vozila (ESP) trenutno u radnom stanju. Ovaj indikator se pali kako bi upozorio vozača da sustav elektroničke kontrole stabilnosti (ESP) ne radi ispravno. Otiđite u ovlaštenu servis na pregled i popravak što je prije moguće.
Indikator ESP OFF		Kada je funkcija ESP isključena, indikator ESP OFF će se upaliti, pokazujući da je sustav elektroničkog programa stabilnosti (ESP) onemogućen.
Indikator upozorenja na nisku razinu goriva		Ovaj indikator se koristi za upozoravanje vozača da vozilo ostaje bez goriva. Dodajte gorivo što je prije moguće.
Indikator kvara zračnog jastuka (SRS).		Ovaj indikator se koristi za upozoravanje vozača da sustav zračnih jastuka (SRS) ne radi ispravno. Otiđite u ovlaštenu servis na pregled i popravak što je prije moguće.

Indikator sustava punjenja		Ovaj indikator se koristi za označavanje radnog stanja sustava za punjenje. Ako se ovaj indikator ne upali kada je napajanje vozila uključeno ili se upali nakon pokretanja motora, otiđite u ovlaštenu servis na pregled i popravak što je prije moguće.
Indikator zagrijavanja motora		Ovaj indikator se koristi za upozoravanje vozača da se motor trenutno zagrijava kada je temperatura rashladne tekućine motora preniska. Nakon što temperatura rashladne tekućine poraste, indikator se gasi kako bi pokazao da je zagrijavanje motora trenutno završeno.
Indikator upozorenja na visoku temperaturu rashladne tekućine		Ovaj indikator se koristi za upozoravanje vozača da je temperatura rashladnog sredstva motora visoka. Odvezite vozilo na sigurno područje i zaustavite se, isključite napajanje vozila nakon nekoliko minuta praznog hoda. Odmah otiđite u ovlaštenu servis radi pregleda i popravka.
Indikator kvara motora		Ovaj indikator se koristi za upozoravanje vozača da motor ne radi ispravno. Odmah otiđite u ovlaštenu servis radi pregleda i popravka.
Indikator kvara sustava za nadzor tlaka u gumama		Ovaj indikator se koristi za označavanje da tlak u gumama nije pravilan. Provjerite je li tlak u gumama prenizak ili je temperatura previsoka. Ako je tlak u gumama normalan, otiđite u ovlaštenu servis na pregled i popravak što je prije moguće.
Indikator kvara EPC-a	EPC	Ovaj indikator se koristi za upozoravanje vozača da sustav motora ne radi ispravno. Odmah otiđite u ovlaštenu servis radi pregleda i popravka.
Indikator kvara mjenjača		Ovaj indikator se koristi za upozoravanje vozača da mjenjač ne radi ispravno. Odmah otiđite u ovlaštenu servis radi pregleda i popravka.



## 2. PRIPREMA ZA VOŽNJU

Indikator kvara sustava električnog servoupravljača (EPS).		Ovaj indikator se koristi za upozoravanje vozača da je električni servoupravljač neispravan. Odmah otidite u ovlaštenu servis radi pregleda i popravka.
Indikator upozorenja niskog tlaka motornog ulja		Ovaj indikator se koristi za upozoravanje vozača da je tlak motornog ulja nizak. Odvezite vozilo na sigurno područje i zaustavite se. Odmah otidite u ovlaštenu servis radi pregleda i popravka.
Indikator sustava automatskog kočenja u nuždi (AEB).		Ovaj indikator se koristi za označavanje da je sustav automatskog kočenja u nuždi (AEB) trenutno u radnom stanju.
Indikator kvara sustava automatskog kočenja u nuždi (AEB).		Ovaj indikator se koristi za označavanje da sustav automatskog kočenja u nuždi (AEB) ne radi ispravno. Otidite u ovlaštenu servis na pregled i popravak što je prije moguće.
Indikator isključenog sustava automatskog kočenja u nuždi (AEB).		Kada je funkcija AEB isključena, uključit će se indikator AEB OFF.
Indikator sustava upozorenja na napuštanje vozne trake (LDW)		Ovaj indikator treperi kako bi označio da je sustav upozorenja na napuštanje vozne trake (LDW) trenutno u radnom stanju. Ovaj indikator se pali kako bi upozorio vozača da sustav upozorenja na napuštanje vozne trake (LDW) ne radi ispravno. Otidite u ovlaštenu servis na pregled i popravak što je prije moguće.
Indikator umora u vožnji		Ovaj indikator upozorava vozača da je vrijeme vožnje premašilo postavljeno vrijeme, napravite pauzu.

Indikator alarma prekoračenja brzine		Indikator ostaje uključen i oglašavaju se 3 zvučna signala kako bi podsjetili vozača da je brzina prekoračila postavljenu vrijednost ograničenja brzine, obratite pozornost na brzinu vozila.
Sigurnosno upozoravajuće svjetlo		Ova lampica kvara pali se kako bi ukazala da je trenutno prisutan kvar na jednom od sustava vozila. Otiđite u ovlašteni servis na pregled i popravak što je prije moguće.
Indikator filtra čestica benzina (GPF) (ako je u opremi)		Ovaj indikator se pali kako bi upozorio vozača da je filter čestica benzina (GPF) pun, povećajte brzinu i očistite ga.
Indikator kvara filtra čestica benzina (GPF) (ako je u opremi)		Ovaj indikator se pali kako bi upozorio vozača da filter čestica benzina (GPF) ne radi ispravno. Otiđite u ovlašteni servis na pregled i popravak što je prije moguće.
Indikator održavanja		Ovaj indikator se koristi za upozoravanje vozača da je vozilu potrebno održavanje. Otiđite u ovlašteni servis na pregled i popravak što je prije moguće.
Upozorenje za držanje upravljača (– tip A)		Ako vozač tijekom vožnje otpusti upravljač, na instrumentnoj ploči pojavit će se upozorenje za držanje upravljača popraćeno zvučnim signalom koji podsjeća vozača da drži upravljač.
Upozorenje za držanje upravljača (– tip B)		Ako vozač tijekom vožnje otpusti upravljač, na instrumentnoj ploči pojavit će se upozorenje za držanje upravljača popraćeno zvučnim signalom koji podsjeća vozača da drži upravljač.

## 2. PRIPREMA ZA VOŽNJU

### 2-4. Upravljač

#### Sirena



Za aktiviranje sirene pritisnite područje označeno simbolom sirene na upravljaču.

#### PROČITAJTE

Pridržavajte se lokalnih propisa u vezi s korištenjem sirena u vozilu.

#### Grijani upravljač (ako je u opremi)

##### Tip A



Pritisnite prekidač kako biste omogućili funkciju grijanja upravljača i indikator se uključuje istovremeno. Ponovno pritisnite prekidač za poništavanje funkcije i indikator se gasi.

## Tip B

Nakon pokretanja vozila, pritisnite „“ na zaslonu sustava klimatizacije kako biste uključili grijanje upravljača. Nakon ponovnog pritiska na tipku, funkcija grijanja upravljača se isključuje.

 OPREZ

Grijanje upravljača aktivirat će se kada su ispunjeni sljedeći uvjeti:

- Motor radi.
- Napon akumulatora je unutar normalnog raspona.
- Prekidač grijanja na upravljaču je pritisnut.
- Ako se ispuni bilo koji od sljedećih uvjeta, funkcija će se isključiti nakon određenog vremena rada:
- Motor se zaustavlja.
- Ponovno je pritisnut prekidač grijanja na upravljaču.

### Postavljanje upravljača

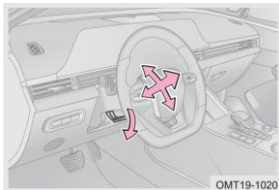

Zaustavite vozilo na sigurnom mjestu, izvan glavnog prometa, i prebacite napajanje vozila u OFF način rada:

Korak 1: Gurnite ručicu za podešavanje prema dolje i otpustite je.

Korak 2: Podesite upravljač gore-dolje i naprijed-natrag u položaj koji vam je najudobniji.

Korak 3: Držite upravljač mirno i gurnite ručicu za podešavanje u prvobitni položaj.

Korak 4: Provjerite trese li se upravljač. Ako se upravljač trese, ponovite radnje iz koraka 3.

## 2. PRIPREMA ZA VOŽNJU

### UPOZORENJE

- Prije vožnje provjerite je li upravljač sigurno zaključan jer u suprotnom može doći do nesreće i ozljeda.
- Ne podešavajte upravljač tijekom vožnje, jer u suprotnom može doći do nesreće i ozljeda.

### 2-5. Retrovizor

Ručni unutarnji retrovizor (ako je u opremi)

#### Podešavanje položaja unutarnjeg retrovizora



Prije vožnje postavite unutarnji retrovizor u odgovarajući položaj kako biste imali optimalnu preglednost.

### Podešavanje položaja protiv zaslepljivanja

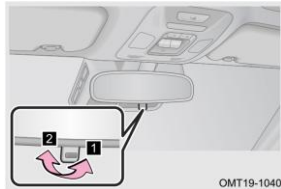

OMT19-1040

Prije vožnje noću namjestite ručicu unutarnjeg retrovizora u položaj protiv zaslepljivanja, što može smanjiti svjetlo koje se reflektira od prednjih svjetala vozila koje vozi iza.

- 1** Položaj protiv zaslepljivanja
- 2** Normalan položaj

### Automatski unutarnji retrovizor (ako je u opremi)



OMT19-1041

Tijekom noćne vožnje, senzor svjetla smješten sprijeda/straga na unutarnjem retrovizoru automatski detektira svjetlo prednjih svjetala vozila iza i automatski prilagođava kut zrcala kako bi smanjio refleksiju svjetla tih vozila.

## 2. PRIPREMA ZA VOŽNJU

### Vanjski retrovizor

#### Podešavanje vanjskog retrovizora

##### ■ Postavljanje prekidača

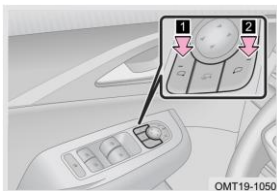

Zaustavite vozilo na sigurnom mjestu, izvan glavnog prometa, i prebacite napajanje vozila u ON način rada:

Korak 1: Za odabir retrovizora za podešavanje pritisnite prekidač. Indikator na prekidaču će zasvijetliti. Ponovnim pritiskom indikator će se ugasiti.

**1** Lijevi

**2** Desni

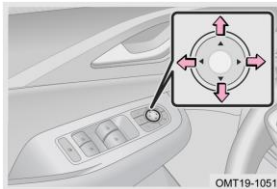

Korak 2: Za podešavanje retrovizora, pritisnite prekidač za podešavanje. (Tip A)

↑ Gore

↓ Dolje

← Lijevo

→ Desno

### ■ Podešavanje zvuka (ako je u opremi)



Uključite napajanje vozila u ON način rada, zatim odaberite Audio sustav – Središte vozila – Postavke vozila – Udobnost vozila – Podešavanje retrovizora.

U trenutnom sučelju, retrovizor se može podešavati putem tipki na upravljaču.

### ⚠ UPOZORENJE

- Ne podešavajte vanjske retrovizore tijekom vožnje jer to može dovesti do nesreće i ozljeda.
- Slika prikazana na vanjskom retrovizoru može se razlikovati od stvarne, stoga uvijek vozite pažljivo.

### Sklapanje/otvaranje vanjskih retrovizora

#### ■ Ručni tip



Primite vanjski retrovizor i čvrsto ga te polako gurajte prema natrag (postupno povećavajući silu) dok se ne sklopi u svoj položaj. Primite rub vanjskog retrovizora i lagano ga povucite prema naprijed dok se ponovno ne otvori u svoj položaj.



## 2. PRIPREMA ZA VOŽNJU

### ■ Električni tip

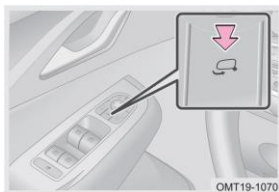

Upravljanje pomoću prekidača: Kad je napajanje vozila u načinu ON, pritisnite prekidač za sklapanje vanjskih retrovizora kako biste ih automatski sklopili; ponovnim pritiskom prekidača retrovizori će se automatski otvoriti (nemojte ih sklapati ručno).  
Upravljanje pomoću ključa: Tijekom aktivacije/deaktivacije vanjski retrovizor će se automatski sklopiti/otvoriti.

### 📖 PROČITAJTE

- Automatsko sklapanje vanjskog retrovizora postavlja se u audio sustavu. Za detalje pogledajte „Audio sustav“.
- U skladu sa zahtjevima vidnog polja, kutovi preklapanja lijevog i desnog zrcala su različiti. Stoga, kada se vanjski retrovizori automatski sklapaju, lijevi i desni retrovizor nisu sinkronizirani, što je normalno.

### ⚠️ OPREZ

- Nemojte ručno sklapati ili otvarati električne vanjske retrovizore jer to može uzrokovati kvar funkcije sklapanja.
- Prilikom sklapanja ili otvaranja vanjskog retrovizora nemojte dodirivati njegovu površinu kako biste spriječili oštećenje uslijed prevelikog pritiska.
- U hladnim vremenskim uvjetima preporučuje se isključiti funkciju automatskog sklapanja vanjskih retrovizora. To će spriječiti smrzavanje vanjskog retrovizora u sklopljenom položaju zbog nakupljenog snijega ili kiše.

## 2-6. Sustav brisača

## Rad brisača

## Kombinirani prekidač brisača (tip A)

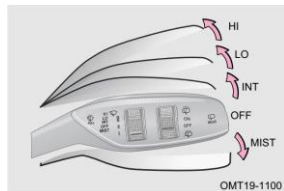

Uključite napajanje vozila u način rada ON, pomaknite kombinirani prekidač brisača:

Način rada maglice „MIST“: Brisači će prestati nakon jednog brisanja.

Način rada niske brzine „LO“: Radi polako i kontinuirano.

Način rada velike brzine „HI“: Radi brzo i kontinuirano.

Način zaustavljanja „OFF“: Radi automatski pri maloj brzini dok se brisači ne vrate u zaustavni položaj.

Isprekidani način rada „INT“: Rad s prekidima, brisači rade automatski tijekom ciklusa u intervalima od nekoliko sekundi.

Za kontrolu povremene osjetljivosti brisača, podesite prekidač osjetljivosti „INT“. Rotirajte prema dolje za smanjenje intervala i rotirajte prema gore za povećanje intervala.

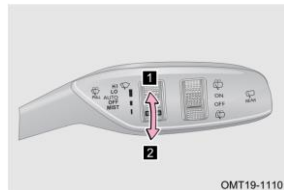

Automatski način rada „AUTO“ (ako je u opremi): Kontrolirajte brzinu brisanja brisača prema količini kiše.

Kada je odabran način rada AUTO, osjetljivost senzora može se podesiti pomoću prekidača.

- 1** Smanjuje osjetljivost
- 2** Povećava osjetljivost

## 2. PRIPREMA ZA VOŽNJU

### OPREZ

- Nemojte upotrebljavati brisače kada je vjetrobransko staklo suho jer to može oštetiti metlicu brisača ili ogrebat i vjetrobransko staklo.
- Ne uključujte brisače ako se na vjetrobranskom staklu nalaze prepreke jer to može uzrokovati ogrebotine na staklu i oštećenje motora brisača.
- Tijekom hladnih vremenskih uvjeta obvezno provjerite je li metlica brisača zamrznuta na vjetrobranskom staklu prije upotrebe brisača. Ako jeste, odmrznite je prije uporabe jer u suprotnom može doći do oštećenja metlice brisača i motora brisača.

### ■ Rad prednje prskalice

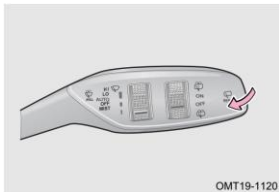

Uključite napajanje vozila u način ON, povucite kombinirani prekidač brisača prema upravljaču i zadržite ga; prednja prskalice će raspršiti vodu, a prednji brisači istodobno će se uključiti. Prednja prskalice će prestati raditi kada se prekidač otpusti, brisač će napraviti 3 ciklusa brisanja pri maloj brzini i raditi jedan ciklus, a zatim prestati nakon nekoliko sekundi.

### ■ Rad stražnje prskalice

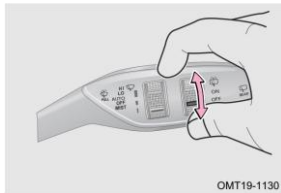

Uključite napajanje vozila u način ON i aktivirajte kombinirani prekidač brisača.

: stražnja prskalica raspršuje vodu, a stražnji brisač istovremeno radi. Nakon puštanja prestaju s radom.

ON: stražnji brisač je uključen.

OFF: stražnji brisač je isključen.

: stražnja prskalica raspršuje vodu, a stražnji brisač istovremeno radi. Nakon puštanja prestaju s radom.

#### OPREZ

- Nemojte aktivirati kombinirani prekidač brisača ako u spremniku nema tekućine za pranje stakala.
- Kada koristite kombinirani prekidač brisača za prskanje vode, nemojte ga držati uključenim dulje od 10 sekundi odjednom.
- Ako se mlaznica začepi, nemojte je pokušavati očistiti iglom ili drugim predmetima jer je možete oštetiti.
- Tekućina protiv smrzavanja može nagrizzati lakirane površine, stoga budite oprezni pri dolijevanju tekućine za pranje stakala.
- Nemojte miješati vodu s tekućinom za pranje stakala. Voda može uzrokovati smrzavanje otopine i oštetiti spremnik za pranje i druge dijelove sustava za pranje.

## 2. PRIPREMA ZA VOŽNJU

### Kombinirani prekidač brisača (tip B)

#### ■ Rad prednjeg brisača



Uključite napajanje vozila u način rada ON:

Način rada velike brzine: Pomaknite kotačić u položaj „HI” za brzi i kontinuirani rad.

Način rada male brzine: Pomaknite kotačić u položaj „LO” za spori i kontinuirani rad.

ISKLJUČENO: Pomaknite kotačić u položaj „OFF”; brisači će automatski raditi na maloj brzini dok se ne vrate u početni položaj.

Automatski način rada: Pomaknite kotačić u položaj „AUTO”; brzina brisača automatski se prilagođava količini kiše vani.

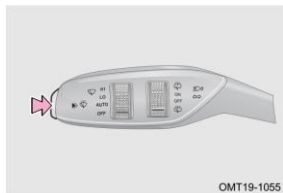

Način prskanja: Kratko pritisnite lijevi gumb prekidača brisača, brisač će stati nakon jednog brisanja. Ako duže pritisnete lijevi gumb prekidača brisača, prednja prskalica raspršit će vodu, a prednji brisač istovremeno će raditi. Prednja prskalica će prestati raditi kada se prekidač otpusti, brisač će napraviti 3 ciklusa brisanja pri maloj brzini i raditi jedan ciklus, a zatim prestati nakon nekoliko sekundi.

#### PROČITAJTE

Kada prednji brisač radi, pomaknite ručicu mjenjača u R, stražnji brisač će raditi automatski.

### Rad stražnjeg brisača



Uključite napajanje vozila u način rada ON:

Pomaknite kotačić u položaj „ON” za uključivanje stražnjeg brisača; pomaknite kotačić u položaj „OFF” za isključivanje stražnjeg brisača.

Pomaknite kotačić iz položaja „ON” ili „OFF” u položaj „” i zadržite; stražnja prskalica će raspršiti vodu, a stražnji brisač istovremeno će raditi.

#### OPREZ

- Budite oprezni kako ne biste greškom dodali antifriz prilikom dolijevanja tekućine za pranje vjetrobranskog stakala.
- Kada koristite prekidač brisača za prskanje vode, nemojte ga držati uključenim dulje od 10 sekundi odjednom.
- Nemojte aktivirati prekidač brisača za prskanje vode ako u spremniku nema tekućine za pranje stakala.
- Ako se mlaznica začepi, nemojte je pokušavati očistiti iglom ili drugim predmetima jer je možete oštetiti.
- Nemojte aktivirati brisače kada je vjetrobransko staklo suho jer to može oštetiti metlice brisača i ogrebat staklo.
- Nemojte uključivati brisače ako na vjetrobranskom staklu postoje prepreke jer to može oštetiti motor brisača i ogrebat staklo.
- Nemojte miješati vodu s tekućinom za pranje stakala jer može doći do smrzavanja otopine, što može oštetiti spremnik i ostale dijelove sustava za pranje.
- Zimi prije uključivanja brisača uvijek provjerite jesu li metlice za vjetrobransko staklo zaleđene. Ako jesu, prvo ih odledite, jer u protivnom može doći do oštećenja metlica i motora brisača.

## 2. PRIPREMA ZA VOŽNJU

### Zamjena metlice brisača

#### Zamjena prednjih metlica brisača

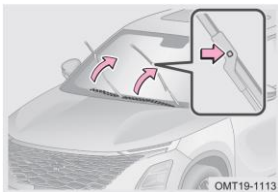

Korak 1: Ako uključite prednji brisač unutar 3 sekunde nakon što isključite prekidač za pokretanje/gašenje motora, brisač će ući u servisni način rada.

Korak 2: Podignite polugu prednjeg brisača i držite je.

Korak 3: Pritisnite gumb za otključavanje i istovremeno povucite metlice brisača prema van kako biste ih skinuli.

Korak 4: Umetnite nove metlice brisača obrnutim redoslijedom i provjerite je li stezaljka za pričvršćivanje čvrsto zaključana.

Korak 5: Provjerite rade li prednji brisači ispravno.

#### Zamjena metlice stražnjeg brisača



Korak 1: Podignite polugu stražnjeg brisača i držite je.



Korak 2: Odvojite metlicu brisača rukom kao što je prikazano na slici.

Korak 3: Umetnite novu metlicu brisača obrnutim redoslijedom i pazite da pravilno sjedne na svoje mjesto.

Korak 4: Provjerite radi li stražnji brisač ispravno.

#### PROČITAJTE

Preporučuje se da zamjenu metlica brisača obavi ovlaštenu servis kako bi se osigurala ispravna ugradnja.

#### OPREZ

Prije vožnje provjerite je li nosač brisača vraćen u početni položaj, jer bi u suprotnom moglo doći do oštećenja vozila i nezgode.

## 2-7. Sustav rasvjete

### Vanjska rasvjeta

#### Kombinirani prekidač prednjih svjetala (tip A)



## 2. PRIPREMA ZA VOŽNJU

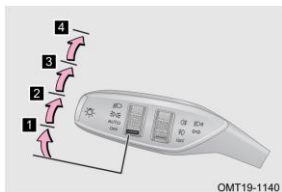

Uključite napajanje vozila u način rada ON, upotrijebite kombinirani prekidač prednjih svjetala:

- 1** OFF: Gašenje prednjeg svjetla.
- 2** AUTO: Automatski prepoznaje intenzitet vanjskog svjetla, uključuje/isključuje poziciona svjetla, svjetla registarske pločice, ambijentalna svjetla i kratka svjetla.
- 3** ☽: Uključuje prednja i stražnja poziciona svjetla, svjetla registarske pločice, ambijentalna svjetla i pozadinska svjetla.

- 4** ☽: Uključuje kratka svjetla prednjih svjetala i ostavlja upaljeno poziciono svjetlo.

### PROČITAJTE

Kada parkirate vozilo na dulje vrijeme ili prije napuštanja vozila, provjerite je li kombinirani prekidač prednjih svjetala isključen kako biste spriječili da se baterija isprazni. Ako to ne učinite, vozilo se možda neće pokrenuti.

### Kombinirani prekidač prednjih svjetala (tip B)



Uključite napajanje vozila u način rada ON:

**Automatski način rada:** Kada su prednja svjetla isključena, pritiskom prekidača „☽” u položaj „AUTO” uključit će se prednja svjetla i aktivirati automatski način rada. Sustav detektira jačinu vanjskog svjetla i automatski uključuje ili isključuje pozicijska svjetla, kratka svjetla i svjetlo registarske pločice.

**ISKLJUČENO:** Kada su prednja svjetla uključena, pritiskom na prekidač „☽” funkcija prednjih svjetala se isključuje, a prekidač se automatski vraća u položaj „AUTO”.

**Pozicijska svjetla:** Prebacite prekidač „☽” u položaj „☽” kako biste uključili pozicijska svjetla, svjetla registarske pločice, ambijentalna svjetla i pozadinska osjetljenja.

Kratka svjetla: Prebacite prekidač „☼” u položaj „☼” kako biste uključili kratka svjetla, pri čemu pozicijska svjetla ostaju uključena.

Prednja svjetla za maglu (ako su u opremi): Kada su uključena kratka svjetla, pritisnite gumb „☼” za uključivanje prednjih svjetala za maglu.

Stražnja svjetla za maglu: Kada su uključena kratka svjetla, pritisnite gumb „☼” za uključivanje stražnjih svjetala za maglu.

#### PROČITAJTE

- Prilikom gašenja kratkih svjetala istovremeno se gase i stražnja svjetla za maglu.
- Kada vozilo parkirate na dulje vrijeme ili ga napuštate, provjerite je li kombinirani prekidač za prednja svjetla isključen kako biste spriječili pražnjenje akumulatora. U suprotnom, vozilo se možda neće moći pokrenuti.

### Duga svjetla

#### ■ Duga svjetla

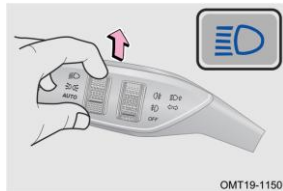

Kada su uključena kratka svjetla, povucite kombinirani prekidač od upravljača i otpustite ga – uključit će se duga svjetla. Povucite prekidač prema upravljaču i otpustite ga kako biste isključili duga svjetla.

## 2. PRIPREMA ZA VOŽNJU

### ■ Bljeskalica za duga svjetla

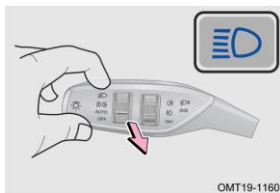

Povucite kombinirani prekidač prema upravljaču i otpustite ga kako biste jednom bljesnuli dugim svjetlima. Istovremeno će indikator dugih svjetala na instrumentnoj ploči jednom zatreptati.

### 📖 PROČITAJTE

Duga svjetla mogu treptati kada su kratka svjetla isključena.

### Pokazivači smjera



Uključite napajanje vozila u način rada ON i upravljajte kombiniranim prekidačem:

Povucite prema gore: Pale se desni pokazivači smjera.

Povucite prema dolje: Pale se lijevi pokazivači smjera.

Kada su pokazivači smjera uključeni, indikator će treperiti na instrumentnoj ploči. Kada se vozilo vraća u ravni položaj nakon skretanja, kombinirani prekidač automatski se vraća u središnji položaj.

### ■ Funkcija pomoći pri promjeni trake

Uključite napajanje vozila u način rada ON i lagano pomaknite prekidač pokazivača smjera jednom, bez potpunog pritiskanja. Time će indikator zatreperiti 3 puta.

#### PROČITAJTE

U slučaju blagog okretanja upravljača, kombinirani prekidač se možda neće automatski vratiti u prvobitni položaj.

### Prednja svjetla za maglu (ako su u opremi)



Uključite napajanje vozila u način rada ON. Kada se uključe pozicijska svjetla, okrenite prekidač za svjetla za maglu u položaj „ $\cancel{D}$ ” kako biste uključili prednja svjetla za maglu. Isključivanjem napajanja vozila ili ponovnim okretanjem prekidača za svjetla za maglu u položaj „OFF”, prednja svjetla za maglu se isključuju.

### ■ Pomoćno svjetlo za skretanje

Kada je napajanje vozila u načinu rada ON i brzina je manja od 40 km/h, prednja svjetla za maglu će se upaliti kada se uključe pokazivači smjera ili se upravljač okrene za više od 40° i kada se uključe kratka svjetla.

Isključite funkciju pomoćnog svjetla za skretanje kada je ispunjen bilo koji od sljedećih uvjeta:

- Napajanje vozila je u načinu rada ACC ili OFF.
- Ugasite pokazivač smjera ili okrenete upravljač ispod 10°.
- Ugasite kratka svjetla.
- Brzina vozila je veća od 40 km/h.

## 2. PRIPREMA ZA VOŽNJU

### Stražnja svjetla za maglu



Uključite napajanje vozila u način rada ON. Kada su uključena prednja svjetla za maglu ili kratka svjetla, okrenite prekidač za svjetla za maglu u položaj „ON” kako biste uključili stražnja svjetla za

maglu. Nakon što isključite napajanje vozila ili ponovno prebacite prekidač svjetla za maglu u položaj „OFF” ili „OFF”, stražnje svjetlo za maglu se gasi.

#### PROČITAJTE

- Kada se isključe prednja svjetla za maglu ili kratka svjetla, stražnje svjetlo za maglu istovremeno se isključuje.
- Poštujte lokalne propise koji se odnose na korištenje svjetala za maglu.

### Dnevna svjetla

Kada se motor pokrene, kratka svjetla, duga svjetla i prednja svjetla za maglu nisu uključena, uključena su dnevna svjetla. Dnevna svjetla se automatski isključuju kada se uključe kratka svjetla, duga svjetla ili pozicijska svjetla.

### Projekcijska svjetla u vratima (ako je u opremi)

Prilikom otključavanja ili zaključavanja vozila, projekcijska svjetla će se upaliti na 15 sekundi. Pri otvaranju bilo kojih vrata projekcijska svjetla će se upaliti na 3 minute.

### Svjetlo kočnice

Pritiskom na papučicu kočnice uključuju se svjetla kočnice i visoko postavljeno svjetlo kočnice.

### Svjetla za vožnju unatrag

Uključite napajanje vozila u način rada ON i prebacite ručicu mjenjača u položaj R – svjetla za vožnju unatrag će se uključiti.



## Svjetla registarske pločice

Uključite napajanje vozila u način rada ON i zakrenite kombinirani prekidač za prednja svjetla u položaj „“ kako biste uključili svjetla registarske pločice. Koriste se za osvijetljavanje registarske pločice u mraku.

### Unutarnja rasvjeta

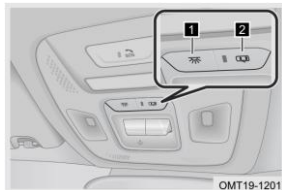
#### Stražnja kupolasta svjetla



- 1 Prekidač za svjetla za čitanje: Pritisnite prekidač „“ za uključivanje svjetala za čitanje, a ponovnim pritiskom isključite svjetla za čitanje.
- 2 Prekidač za kontrolu vrata: Pritisnite prekidač „“; ako su neka vrata otvorena i ostanu otvorena, krovna svjetla će ostati uključena 3 minute (uz postupno pojačavanje i zatamnjavanje svjetla).

#### Stražnja kupolasta svjetla (ako su u opremi)

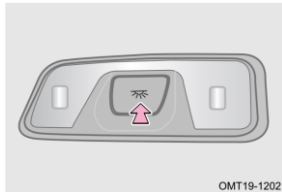

Pritisnite prekidač stražnjeg krovnog svjetla za uključivanje svjetla, a ponovnim pritiskom isključite svjetlo.

## 2. PRIPREMA ZA VOŽNJU

### Svjetlo prtljažnika

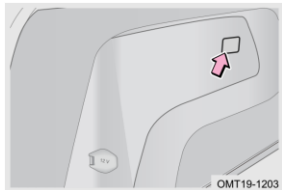

Kada se otvore stražnja vrata, svjetlo prtljažnika će se automatski uključiti na 15 sekundi. Kada se stražnja vrata zatvore, svjetlo prtljažnika će se odmah ugasi.

### Svjetlo pretinca za rukavice (ako je u opremi)

Kada se pretinac za rukavice otvori, svjetlo će se upaliti. Kad se pretinac za rukavice zatvori, svjetlo će se ugasi.

### Osvjetljenje za noge (ako je ugrađeno)

U stanju isključenog napajanja, kada se vozačeva vrata otvore, svjetlo ostaje uključeno 5 minuta, a nakon zatvaranja vrata ostaje uključeno još 30 sekundi. U stanju uključenog napajanja, kada se vozačeva vrata otvore, svjetlo ostaje uključeno 5 minuta, a nakon zatvaranja vrata odmah se gasi.

### Funkcija „Prati me kući“



**UKLJUČENO:** Prebacite napajanje vozila u način rada OFF i zakrenite kombinirani prekidač za prednja svjetla u položaj „AUTO“. Kada se vozilo nalazi u tamnijem okruženju, pritisnite gumb za zaključavanje na pametnom ključu kako biste uspješno zaključali vozilo. Kratka svjetla se automatski pale na 27 sekundi. Pritisnite gumb za zaključavanje na pametnom ključu kako biste ih ponovno aktivirali.

**ISKLJUČENO:** Kada je napajanje vozila u načinu ACC/ON, a pritisne se gumb za otključavanje na pametnom ključu, funkcija „Prati me kući“ automatski će se isključiti ako kombinirani prekidač za prednja svjetla nije u položaju „AUTO“ ili ako istekne prethodno postavljeno vrijeme rada. Kratka svjetla će se odmah ugasiti.

### PROČITAJTE

Funkciju „Prati me kući“ potrebno je postaviti u audio sustavu (za detalje pogledajte „Audio sustav“).

### Funkcija pametnog lociranja vozila

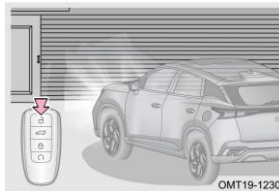



Okrenite kombinirani prekidač prednjih svjetala u položaj „AUTO“ prije zaustavljanja. Kada se vozilo nalazi u tamnijem okruženju, pritisnite gumb za otključavanje na pametnom ključu – kratka svjetla će se uključiti na 27 sekundi.



## 2. PRIPREMA ZA VOŽNJU

### Inteligentna funkcija prednjih svjetala (IHC) (ako je u opremi)

Uključite napajanje vozila u način rada ON i zakrenite kombinirani prekidač za prednja svjetla u položaj „AUTO”. Kada se kratka svjetla automatski uključe, povucite kombinirani prekidač od upravljača i otpustite ga. Kada brzina vozila premaši 40 km/h, bijeli indikator „” na instrumentnoj ploči ostaje uključen i aktivira se funkcija inteligentnih svjetala (IHC). U tom trenutku funkcija IHC automatski uključuje i isključuje duga svjetla ovisno o uvjetima na cesti, poput nailaska na vozilo iz suprotnog smjera, vožnje iza drugog vozila ili pretjecanja.

Kada je funkcija inteligentnih svjetala (IHC) aktivna, a duga svjetla se uključe ili bljesnu, bijeli indikator „” na instrumentnoj ploči se gasi. Povucite kombinirani prekidač od upravljača i otpustite, funkcija inteligentnih prednjih svjetala (IHC) ponovno se aktivira.

#### PROČITAJTE

- Kada brzina vozila padne ispod 30 km/h, funkcija inteligentnih svjetala (IHC) automatski isključuje duga svjetla.
- Kada je ambijentalna osvijetljenost previsoka, funkcija IHC također automatski isključuje duga svjetla.
- Ako su uključeni lijevi ili desni pokazivač smjera, funkcija IHC ne može automatski uključivati niti isključivati duga svjetla.
- Funkciju inteligentnih svjetala (IHC) potrebno je aktivirati putem audio sustava. Za detalje pogledajte „Audio sustav”.

### Upute za zamaglivanje svjetla

Po hladnom ili vlažnom vremenu može doći do zamaglivanja unutarnje strane svjetala zbog razlike u temperaturi između unutarnjeg i vanjskog dijela. Nakon što se svjetla uključe na određeno vrijeme, magla unutar svjetala postupno će nestati, a još uvijek može biti malo magle na rubovima svjetala. Ovo je normalno. Ova magla nema utjecaja na radni vijek sustava rasvjete. Svjetla vozila mogu se zamagliti, no magla unutar kućišta prednjih svjetala postupno nestaje unutar 30 minuta nakon uključivanja kratkih i dugih svjetala. Nakon određenog vremena rada svjetala, vloga se prirodno povlači. Ovo je normalno.

### ⚠ UPOZORENJE

- Pridržavajte se smjernica za vožnju kroz vodu (npr. dopuštena dubina vode, brzina vožnje i sl.) kako biste izbjegli prodiranje vode u svjetla.
- Nakon otvaranja poklopca svjetla za zaštitu od prašine, po završetku rada ponovno ga pravilno postavite na mjesto, inače može doći do prodora vode u svjetla.
- Prilikom zamjene žarulje obavezno temeljito provjerite ugradnju svih dijelova svjetla kako biste osigurali ispravnu montažu i dobro brtvljenje. Prilikom postavljanja stražnjeg poklopca provjerite njegov brtveni prsten i održavajte ga čistim! U protivnom može doći do prodora vode i prašine u svjetla!
- Strogo je zabranjeno pranje motornog prostora visokotlačnim peraćem, posebno pranje svjetala. Zbog visokog tlaka perača mogu se otpustiti ili otpasti dijelovi svjetala, a ventilacijski otvor i konektor ožičenja mogu se ovlažiti, što može uzrokovati prodor vode ili dugotrajno zadržavanje vlage, pa čak i jaku kondenzaciju.

## 2-8. Sjedala

### Naslone za glavu

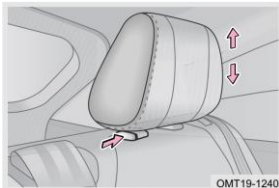

Podesite naslon za glavu prema gore: Povucite ga izravno na odgovarajuću visinu.

Podesite naslon za glavu prema dolje: Gurnite naslon za glavu prema dolje dok pritisćete tipku za otključavanje.

## 2. PRIPREMA ZA VOŽNJU

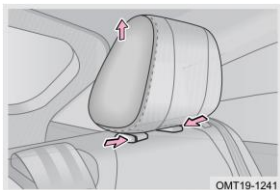

OMT19-1241

Uklanjanje naslona za glavu: Povucite naslon za glavu do kraja dok pritisćete 2 gumba za otključavanje.

Ugradnja naslona za glavu: Poravnajte naslon za glavu s rupama za ugradnju i gurnite ga prema dolje u zaključani položaj. Pritisnite i držite tipku za otključavanje kada spuštate naslon za glavu.

### UPOZORENJE

- Ne podešavajte naslone za glavu tijekom vožnje jer u suprotnom možete uzrokovati nesreće i ozljede.
- Provjerite je li naslon za glavu dobro pričvršćen prije vožnje, inače može uzrokovati nesreće i tjelesne ozljede.

### Prednja sjedala

#### Ispravno držanje pri sjedenju

Sjedala, naslone za glavu, sigurnosni pojasevi i zračni jastuci pomažu u zaštiti putnika. Njihova ispravna uporaba pružit će vam veću zaštitu.



Kada sjedite, sjedite blago nagnuti unatrag (idealno je 25° unatrag od okomitog položaja) i dobro naslonjeni na naslon sjedala.

Prednja sjedala ne smiju biti preblizu instrumentnoj ploči. Tijekom vožnje vozač treba držati upravljač s lagano savijenim rukama. Stopala također trebaju biti blago savijena kako bi se papučice mogle u potpunosti pritisnuti. Ispravno namjestite naslone za glavu tako da vrh naslona za glavu bude najbliži vrhu vaše glave.



Rameni pojas treba prelaziti preko središta ramena i prijanjati uz prsa, ali biti udaljen od vrata, dok trbušni dio pojasa treba ležati preko kukova, a ne preko trbuha.

## 2. PRIPREMA ZA VOŽNJU

### Ručno sjedalo

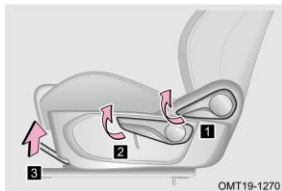

#### 1 Postavljanje kuta naslona sjedala

Naslonite se tijelom na naslon sjedala, a zatim povucite polugu za podešavanje naslona sjedala prema gore. Namjestite naslon sjedala na željeni kut promjenom kuta nagiba tijela. Kada postignete željeni kut, otpustite ručicu. Nakon toga gurnite unatrag prema naslonu sjedala kako biste bili sigurni da je naslon sjedala ispravno zaključan.

#### 2 Postavljanje visine sjedala (samo vozačeva strana)

Povucite prema gore i gurnite polugu za podešavanje položaja sjedala kako biste podesili visinu sjedala.

#### 3 Postavljanje položaja sjedala prema naprijed i natrag

Ispod sjedala nalazi se rukohvat za podešavanje položaja sjedala naprijed i nazad. Povucite ručku prema gore i pomičite sjedalo naprijed-natrag kako biste podesili položaj sjedala naprijed i nazad. Nakon podešavanja sjedala u željeni položaj, otpustite ručku. Zatim pomaknite sjedalo naprijed i nazad kako biste bili sigurni da je pravilno zaključano.

### Električno sjedalo

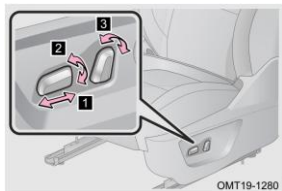

#### 1 Postavljanje položaja sjedala prema naprijed i natrag

Pomičite gumb naprijed i natrag kako biste pomaknuli sjedalo prema naprijed ili nazad.

#### 2 Postavljanje visine sjedala (samo vozačeva strana)

Pomaknite stražnji kraj gumba prema gore i prema dolje za podešavanje sjedala prema gore i dolje.

#### 3 Postavljanje kuta naslona sjedala

Pomaknite gornji kraj gumba naprijed i nazad za podešavanje kuta naslona sjedala.

Raspon podešavanja prednjih sjedala po duljini i nagibu naslona (sljedeći podaci odnose se na električna i ručna sjedala):

Ukupni podesivi prednji i stražnji raspon je 240 mm: Kada je u predviđenom položaju, može se podesiti 200 mm naprijed i 40 mm unatrag. Visina vozačevog sjedala može se namjestiti u rasponu od 60 mm: Kada je u predviđenom položaju, može se podesiti 40 mm prema gore i 20 mm prema dolje. Predviđeni kut naslona sjedala je 25°. Kada je pod predviđenim kutom, može se podesiti 30° naprijed i 52° unatrag.

Napomena: Prilikom mjerenja dubine sjedala, sjedala i naslone treba namjestiti u početne (predviđene) položaje.

#### ⚠ OPREZ

Nemojte stavljati nikakve predmete ispod sjedala dok pomičete sjedalo, inače će oštetiti sjedalo.

#### ⚠ UPOZORENJE

- Ne podešavajte sjedalo tijekom vožnje, jer u suprotnom možete uzrokovati nesreće i ozljede.
- Izbjegavajte naginjanje naslona sjedala više nego što je potrebno, sigurnosni pojasevi pružaju maksimalnu zaštitu u frontalnom ili stražnjem sudaru kada vozač i suvozač sjede blago nagnuti unatrag i duboko unazad na svojim sjedalima.

### Drugi red sjedala

#### Preklapivi naslon sjedala (desno sjedalo se preklapa na isti način)

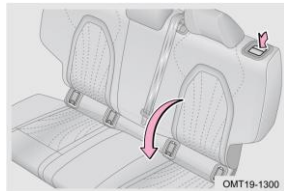

Podesite visinu naslona za glavu sjedala, uklonite ih ako je potrebno i preklopite središnji naslon za ruku. Zatim povucite ručicu za podešavanje lijevog naslona sjedala prema naprijed i povucite naslon sjedala prema naprijed kako biste ga polako preklopili. To može povećati prostor za pohranu prtljage.

## 2. PRIPREMA ZA VOŽNJU

### PROČITAJTE

Kada preklapate naslon sjedala, pazite da vanjski sigurnosni pojas prolazi oko naslona sjedala kako biste izbjegli oštećenje pojasa.

### UPOZORENJE

Ne podešavajte sjedalo tijekom vožnje, jer u suprotnom možete uzrokovati nesreće i ozljede.

Prednji i stražnji položaj sjedala i kut naslona sjedala drugog reda sjedala nisu podesivi: Projektirani kut naslona sjedala je 25°.

### Funkcija grijanja sjedala

#### Grijači prednjih sjedala (ako su u opremi)

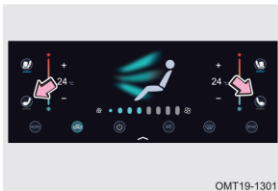

Nakon pokretanja vozila, prvi pritisak na gumb za grijanje sjedala na zaslonu klimatizacijskog sustava aktivira grijanje na 3. razini (uključena su 3 indikatora). Svakim klikom na prekidač razina grijanja se snižava za jednu razinu. Kliknite ga četvrti put da biste isključili grijanje sjedala.

### PROČITAJTE

- Grijanje prednjih sjedala i ventilacija prednjih sjedala ne mogu se uključiti istovremeno.
- Funkcijski gumbi razlikuju se ovisno o konfiguraciji vozila. Pogledajte konfiguraciju konkretnog vozila.

## Funkcija ventilacije sjedala (ako je u opremi)

### Ventilacija prednjih sjedala



Nakon pokretanja vozila, prvi pritisak na gumb za ventilaciju sjedala aktivira ventilaciju na 3. razini (uključena su 3 indikatora). Svaki put kada se pritisne prekidač, razina ventilacije se smanjuje za jednu razinu. Kliknite ga četvrti put da biste isključili ventilaciju sjedala.

#### PROČITAJTE

- Grijanje prednjih sjedala i ventilacija prednjih sjedala ne mogu se uključiti istovremeno.
- Funkcijski gumbi razlikuju se ovisno o konfiguraciji vozila. Pogledajte konfiguraciju konkretnog vozila.





## 2. PRIPREMA ZA VOŽNJU

### 2-9. Sigurnosni pojasevi

#### Sigurnosni pojasevi



Preporučujemo da vozač i putnici u svakom trenutku pravilno koriste sigurnosne pojaseve. Nepravilno korištenje sigurnosnih pojaseva može povećati vjerojatnost i težinu ozljeda u slučaju nesreće. Redovito provjeravajte sigurnosni pojas. Ako se utvrdi bilo kakav kvar u radu sigurnosnog pojasa, odmah kontaktirajte ovlaštenu servis za pregled i popravak.

Ako sigurnosni pojas vozača i/ili suvozača nije zakopčan ili čvrsto pričvršćen: Kada je brzina vozila manja od 25 km/h, crveni indikator „” na instrumentnoj ploči se uključuje. Kada je brzina vozila 25 km/h ili veća, crveni indikator „” trepće, uz zvučno upozorenje.

Ako stražnji sigurnosni pojas nije zakopčan ili nije pravilno pričvršćen: Kada je brzina vozila 25 km/h ili više, indikator „” na instrumentnoj ploči trepće tijekom 30 sekundi, a zatim ostaje stalno uključen, uz zvučno upozorenje.

Napomena: crvena kontrolna lampica se uključuje kada odgovarajući stražnji sigurnosni pojas nije zakopčan, a gasi se kada je pojas pravilno zakopčan.

#### PROČITAJTE

Upozorenje za sigurnosni pojas suvozača nije dio standardne opreme. Pogledajte konfiguraciju konkretnog vozila.

Kada sigurnosni pojasevi na stražnjim sjedalima nisu vezani, svijetli crveni indikator na instrumentnoj ploči. Nakon što je jedan od stražnjih sigurnosnih pojaseva vezan, svijetli zeleni indikator. Kada su svi sigurnosni pojasevi vezani, lampica se gasi.

### Ispravno korištenje sigurnosnog pojasa

Korak 1: Podesite visinu prednjih sigurnosnih pojaseva.

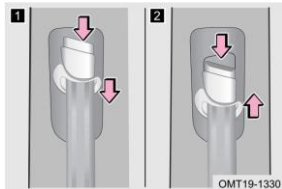

- 1** Postavljanje prema dolje: Pritisnite gumb za podešavanje sigurnosnog pojasa i istovremeno ga pomaknite prema dolje.
- 2** Postavljanje prema gore: Pritisnite gumb za podešavanje sigurnosnog pojasa i istovremeno ga pomaknite prema gore.

Korak 2: Pričvrstite/otпустite sigurnosni pojas.

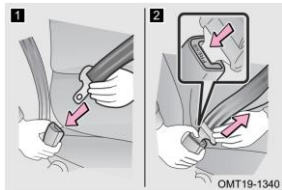

- 1** Vežanje sigurnosnog pojasa: Gurnite jezičak u kopču dok se ne čuje „klik“.
- 2** Otpuštanje sigurnosnog pojasa: Pritisnite gumb za otpuštanje kako biste uvukli sigurnosni pojas. Ako se pojas ne uvlači ravnomjerno, izvucite ga i provjerite ima li pregiba ili uvrtnja. Provjerite uvlači li se sigurnosni pojas ravnomjerno.

## 2. PRIPREMA ZA VOŽNJU

### PROČITAJTE

- Svaki sigurnosni pojas smije koristiti samo jedna osoba. Nemojte koristiti sigurnosni pojas za više od jedne osobe odjednom, uključujući djecu.
- Sigurnosni pojas će se blokirati kada se naglo izvuče ili kada je vozilo na nagibu, ali se neće blokirati kada se polako izvlači.

### OPREZ

- Provjerite je li kopča sigurnosnog pojasa u ispravnom položaju i sigurno zakopčana, jer u suprotnom može doći do ozljeda.
- Nemojte koristiti sigurnosni pojas s nepričvršćenom kopčom, jer u slučaju naglog kočenja ili sudara pojas neće pružiti potrebnu zaštitu putnicima.

Korak 3: Podesite položaj sigurnosnih pojaseva.



Za podešavanje nagiba naslona sjedala, sjednite uspravno i naslonite se potpuno na naslon. Postavite donji dio sigurnosnog pojasa što niže preko kukova – ne preko struka – zatim povucite gornji dio pojasa prema gore tako da u potpunosti prelazi preko ramena, ali da ne dodiruje vrat niti sklizne s ramena.

### ⚠ OPREZ

- Preporučujemo da djeca sjede na stražnjem sjedalu i da uvijek koriste sigurnosni pojas ili odgovarajući sigurnosni sustav za dijete.
- Izbjegavajte nošenje široke odjeće tijekom vožnje jer može onemogućiti pravilno prijanjanje sigurnosnog pojasa i smanjiti njegovu učinkovitost.
- Nemojte naslon sjedala pomicati unatrag više nego što je potrebno za udobnu vožnju. Sigurnosni pojasevi najučinkovitiji su kada putnici sjede uspravno i potpuno naslonjeni na naslon sjedala.
- Provjerite je li dijagonalni dio pojasa pravilno postavljen preko ramena. Nemojte ga provlačiti ispod ruke. Pojas treba biti udaljen od vrata, ali ne smije skliznuti s ramena. Nepravilno korištenje može umanjiti zaštitnu ulogu sigurnosnog pojasa u slučaju nesreće.
- I visoko postavljene donje dijelove pojasa i labavo zakopčani pojasevi mogu u slučaju sudara ili drugih neželjenih situacija dovesti do teških ozljeda ili smrtnog ishoda.

### Sigurnosni pojas u tri točke za središnje sjedalo drugog reda



Kada umećete mali jezičak u malu kopču na lijevoj strani sjedala u drugom redu, upotrijebite odvijač s vrhom omotanom trakom ili sličnim predmetom kako biste pritisnuli položaj prikazan na slici i izvucite mali jezičak.

### 📖 PROČITAJTE

Kada se naslon sjedala spusti, trodijelni sigurnosni pojas za središnje sjedalo u drugom redu mora se otpustiti, inače se može zaključati i neće se moći izvući.

## 2. PRIPREMA ZA VOŽNJU

### Održavanje sigurnosnog pojasa

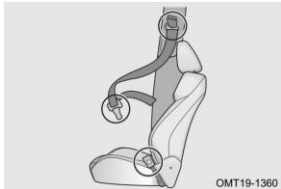

Redovito provjeravajte postoje li znakovi oštećenja, istrnulosti, labavosti i istezanja na sigurnosnim pojasevima (primjerice nakon prometne nesreće). Ako je sigurnosni pojas oštećen, odmah se obratite ovlaštenom servisnom centru za pregled i popravak.

#### OPREZ

- Nemojte dopustiti da voda prodre u mehanizam za uvlačenje pojasa ili kopču.
- Nikada nemojte koristiti kemijski deterdžent, kipuću vodu, izbjeljivač ili boju za pranje sigurnosnog pojasa.
- Sigurnosni pojas treba oprati blagim sredstvom za čišćenje ili toplom vodom i osušiti prirodnim putem. Nikada ga ne čistite umjetnom toplinom.
- Nemojte pokušavati popraviti ili podmazivati mehanizam za uvlačenje ili kopču sigurnosnog pojasa, niti na bilo koji način popraviti sigurnosni pojas. Nećemo snositi odgovornost za bilo kakve probleme uzrokovane na ovaj način.

**⚠ UPOZORENJE**

- Ako je vaše vozilo sudjelovalo u ozbiljnoj nesreći i čak i ako sigurnosni pojas nije očito oštećen, trebali biste kontaktirati ovlaštenu servis radi pregleda i popravka.
- Uvjerite se da su pojas i jezičak zaključani i da pojas nije uvrnut. Ako sigurnosni pojas ne radi ispravno, odmah kontaktirajte ovlaštenu servis za pregled i popravak.
- Ne pokušavajte ugraditi, ukloniti, modificirati, rastaviti ili odložiti sigurnosne pojaseve. Servis sigurnosnih pojaseva treba obaviti ovlaštenu servis.

**Mjere opreza za korištenje sigurnosnog pojasa****■ Mjere opreza za korištenje sigurnosnog pojasa od strane djeteta**

Sigurnosni pojasevi vašeg vozila prvenstveno su dizajnirani za odrasle osobe. Koristite sigurnosni sustav za dijete (za detalje, pogledajte „Sigurnosni sustav za dijete” u ovom odjeljku) koji odgovara dobi i veličini djeteta, sve dok dijete ne postane dovoljno veliko da pravilno nosi sigurnosni pojas vozila. Kada dijete postane dovoljno veliko da pravilno nosi sigurnosni pojas vozila, pridržavajte se uputa za korištenje sigurnosnog pojasa. Ako je dijete preveliko za korištenje sigurnosnog sustava za dijete, dijete treba sjediti na stražnjem sjedalu i mora biti vezano sigurnosnim pojasom vozila.

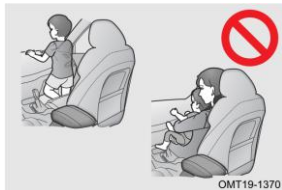

OMT19-1370

Provjerite je li rameni pojas postavljen preko sredine djetetovog ramena. Pojas treba biti udaljen od djetetovog vrata, ali ne smije skliznuti s djetetovog ramena. U suprotnom, dijete je izloženo riziku od teških ozljeda ili čak smrti u slučaju sudara.

Neppravilna upotreba sustava za pričvršćivanje djeteta (na primjer: dopuštanje djetetu da stoji ili kleči na sjedalu; dopuštanje djetetu da sjedi u krilu odrasle osobe; držanje djeteta u rukama) može dovesti do smrtonosnih ozljeda ili teških ozljeda u slučaju sudara.

## 2. PRIPREMA ZA VOŽNJU

### ■ Mjere opreza za korištenje sigurnosnog pojasa od strane trudnica

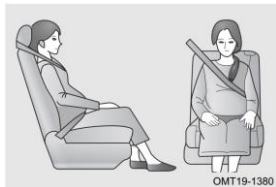

Potražite liječnički savjet i pravilno zavežite sigurnosni pojas. Žene koje su trudne trebaju postaviti trbušni pojas što je moguće niže preko bokova na isti način kao i drugi putnici. Rameni pojas potpuno provucite preko ramena i preko prsa, izbjegavajte kontakt pojasa s područjem trbuha. Ako sigurnosni pojas nije pravilno vezan, može uzrokovati ozbiljne ozljede ili smrt tijekom sudara.

#### UPOZORENJE

- Nakon umetanja jezička, provjerite jesu li jezičak i kopča zaključani i da krilni i rameni pojas nisu uvrnuti.
- Nemojte umetati novčiće, kopče itd. u kopču kako biste spriječili pravilno zaključavanje jezička i kopče.
- Ako sigurnosni pojas ne funkcionira normalno, neće moći zaštititi putnike od smrti ili teških ozljeda, stoga odmah kontaktirajte ovlašteni servis za pregled i popravak.

### Zatezač sigurnosnog pojasa (ako je u opremi)

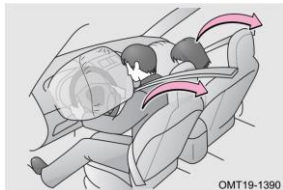

1. Zatezač sigurnosnog pojasa dizajniran je za pomoć prednjem zračnom jastuku u slučaju jakog sudara.
2. U slučaju manjeg sudara ili bočnog sudara, zatezač se možda neće aktivirati.
3. Tijekom jakog sudara, zatezač sigurnosnog pojasa može se aktivirati čak i ako nema putnika na prednjem sjedalu.

4. Kada se aktivira zatezač sigurnosnog pojasa, uvlačnik brzo zateže sigurnosni pojas kako bi čvrsto zadržao putnika.
5. Kada se zatezač sigurnosnog pojasa aktivira, može proizvesti zvuk rada i ispustiti malu količinu neotrovnog plina. Proizvedeni plin ne uzrokuje požar i općenito je bezopasan.

#### UPOZORENJE

- Kada je zatezač sigurnosnog pojasa aktiviran, indikator kvara zračnog jastuka ostaje uključen, a pojasevi se ne mogu uvući/izvući. Odmah kontaktirajte ovlaštenu servis za pregled i popravak.
- Nemojte mijenjati, uklanjati, udarati ili otvarati sklop zatezača pojasa, senzor zračnog jastuka i sklopovsko ožičenje. U suprotnom, može uzrokovati smrt ili ozbiljne ozljede tijekom sudara.

#### Ograničenje funkcije

U sljedećim slučajevima, zatezač sigurnosnog pojasa možda neće raditi ispravno:

- Izmjene u sustavu ovjesa.
- Izmjene prednjeg dijela karoserije.
- Popravak zatezača sigurnosnog pojasa ili bilo kojeg sklopa u njegovoj blizini.



## 2. PRIPREMA ZA VOŽNJU

- Oštećenje sklopa zatezača sigurnosnog pojasa ili njegove okolice.
- Ugradnja zaštite rešetke ili bilo kojeg drugog uređaja na prednji dio vozila.

### 2-10. Sigurnosni sustavi za djecu

#### Sigurnosni sustavi za dijete

Prema statistikama nesreća, dijete je sigurnije kada sjedi na stražnjem sjedalu i ispravno je vezano nego kada sjedi na prednjem sjedalu. Odaberite sigurnosni sustav za dijete koji odgovara vozilu, dobi i veličini djeteta. (Sigurnosni pojas vozila koji zadovoljava međunarodne standarde dizajniran je prema tjelesnoj veličini djeteta starijeg od 1,5 m. Ako dijete niže od 1,5 m koristi sigurnosni pojas, pojas mu može ozbiljno ozlijediti vrat u slučaju nesreće.)

Ova uputa sadrži samo upute za montažu sigurnosnih sustava za dijete (ISOFIX). Za detalje ugradnje, strogo slijedite upute proizvođača sigurnosnog sustava za dijete.

#### UPOZORENJE

- Nikada ne pričvršćujte sigurnosni sustav za dijete samo sigurnosnim pojasom. Uvijek koristite standardni uređaj za pričvršćivanje sigurnosnog sustava za dijete na sjedalu u drugom redu.
- Sigurnosni sustav za dijete treba biti u skladu sa sigurnosnim standardima određenim lokalnim propisima i zakonima. Ne preuzimamo nikakvu odgovornost za nesreću uzrokovanu korištenjem sigurnosnog sustava za dijete.
- Za učinkovitu zaštitu u slučaju nesreća i naglog zaustavljanja, dijete mora biti ispravno vezano sigurnosnim pojasom ili odgovarajućim sigurnosnim sustavom za dijete postavljenim na sjedalo u drugom redu, ovisno o dobi i veličini djeteta. Držanje djeteta u rukama nije zamjena za sigurnosni sustav za dijete.

#### Grupe za sigurnosne sustave za dijete

Sigurnosni sustavi za dijete trebaju biti u skladu s lokalnim standardima za sigurnosne sustave za dijete i preventivne sustave za zaštitu djece (ECE R44/R129). Obično verificirani sigurnosni sustav za dijete ima lokalnu certifikacijsku oznaku i narančastu oznaku nakon što je testiran prema ECE R44/R129 standardu. Na toj oznaci nalaze se informacije poput težinske skupine, ISOFIX razine i licence za sigurnosni sustav za dijete.

■ Sigurnosni sustavi za dijete dijele se u sljedeće težinske skupine:

Težinske skupine	Težina djeteta
Grupa 0	od 0 do 10 kg
Grupa 0+	od 0 do 13 kg
Grupa I	od 9 do 18 kg
Grupa II	od 15 do 25 kg
Grupa III	od 22 do 36 kg

1. Težinska grupa 0/0+: Za dječja sjedala okrenuta prema nazad, preporučuje se korištenje grupe 0/0+ ili grupe 0/I.
2. Težinska grupa I: Za sigurnosne sustave za dijete s ugrađenim sustavom sigurnosnog pojasa, preporučuje se korištenje grupe I ili grupe I/II.
3. Težinska grupa II/III: Prikladno je koristiti grupu II za sigurnosne sustave za dijete sa stražnjim dijelom i grupu III za sigurnosne sustave za dijete bez stražnjih dijelova.

## 2. PRIPREMA ZA VOŽNJU

■ Tablica za položaj dječjih sjedalica koje koriste sigurnosni pojas vozila

Težinske skupine	Prednje suvozačevo sjedalo (prekidač zračnog jastuka uključen)	Prednje suvozačevo sjedalo (prekidač zračnog jastuka isključen)	Stražnje sjedalo sa strane	Središnje sjedalo u drugom redu
Grupa 0 (od 0 do 10 kg)	X	U/L	U/L	U
Grupa 0+ (od 0 do 13 kg)	X	U/L	U/L	U
Grupa I (od 9 do 18 kg)	X	U/L	U/L	U
Grupa II (od 15 do 25 kg)	X	U/L	UF/L	UF
Grupa III (od 22 do 36 kg)	UF	U/L	UF/L	UF

- X: Nije prikladno za ugradnju bilo kojeg sigurnosnog sustava za dijete u ovoj težinskoj skupini.
- U: Prikladno je za sigurnosne sustave za dijete „univerzalne” klase koji su dobili odgovarajuću certifikaciju u ovoj težinskoj skupini.
- UF: Prikladno je za sigurnosne sustave za dijete okrenute prema naprijed iz „univerzalne” klase koji su dobili odgovarajuću certifikaciju u ovoj težinskoj skupini.
- L: Prikladno je za sigurnosne sustave za dijete iz „poluuniverzalne” klase koji su dobili odgovarajuću certifikaciju, ako je vozilo uključeno na popis prihvaćenih modela proizvođača sigurnosnog sustava za dijete.

Napomena: Sigurnosni sustavi za dijete „univerzalne” klase: Postavljaju se sa sigurnosnim pojasom za odrasle. Sigurnosni sustavi za dijete „poluuniverzalne” klase: Postavljaju se s ISOFIX točkom za sidrenje i sidrištem gornjeg remena.

Napomena: Prilikom postavljanja sigurnosnog sustava za dijete na suvozačevo sjedalo, osigurajte da je sjedalo skroz okrenuto prema natrag.

### Mjere opreza za sigurnosni sustav za dijete



Ova naljepnica pričvršćena je na suvozačev štitnik od sunca i koristi se kao podsjetnik da je vozilo opremljeno prednjim zračnim jastukom (SRS). Pridržavajte se sljedećih mjera opreza:

- Kada koristite sigurnosni sustav za dijete okrenut prema nazad na suvozačevom sjedalu, zračni jastuk za suvozača mora biti isključen. Pogledajte odjeljak „Omogućavanje i onemogućavanje zračnog jastuka za suvozača”.

- Nikada i ni pod kojim okolnostima ne mijenjajte dizajn uređaja za pričvršćivanje sigurnosnog sustava za dijete ili sigurnosnog pojasa na vozilu.

Odgovornost vozača je pridržavati se dostavljenih uputa i uputa proizvođača sigurnosnog sustava za dijete.

#### **⚠ UPOZORENJE**

- NIKADA ne koristite dječju sjedalicu okrenutu unatrag na sjedalu zaštićenom AKTIVNIM ZRAČNIM JASTUKOM ispred njega, može doći do SMRTI ili OZBILJNIH OZLJEDA DJETETA.
- Nepoštivanje gornjih preporuka može ugroziti život ili rezultirati ozbiljnim ozljedama.

#### Preporučeni sigurnosni sustavi za dijete

- Koristite samo sigurnosne sustave za dijete odobrene prema ECE R44 ili ECE R129. Pogledajte referencu odobrenja priloženu sigurnosnom sustavu za dijete.
- Prilikom korištenja sigurnosnih sustava za dijete, pažljivo pročitajte upute proizvođača sigurnosnog sustava za dijete i strogo slijedite upute za postavljanje kako biste bili sigurni da je sigurnosni sustav za dijete pravilno postavljen.
- Preporučujemo sljedeće sigurnosne sustave za dijete.

## 2. PRIPREMA ZA VOŽNJU

Težinska/visinska skupina djeteta	Ime	Proizvođač	Tip pričvršćivanja
40 ~ 83 cm	Baby-Safe 2 i-Size autosjedalica s bazom i-Size	Britax Römer	ISOFIX s potpornom nogom (– okrenut prema natrag)
76 – 105 cm	TRIFIX <sup>2</sup> i-Size	Britax Römer	ISOFIX i GORNJI REMEN

Težinska/visinska skupina djeteta	Ime	Proizvođač	Tip pričvršćivanja
Grupa II (od 15 do 25 kg)	KidFix2 S <sup>(1)</sup>	Britax Römer	ISOFIX i sigurnosni pojas vozila
Grupa III (od 22 do 36 kg)	KidFix2 S <sup>(1)</sup>	Britax Römer	ISOFIX i sigurnosni pojas vozila

(1):

Kada koristite Britax Romer KidFix:

- Instalirajte SICT nastavak za bočni udarac prema uputama iz priručnika za sigurnosni sustav za dijete.
- Umetnite trbušni dio sigurnosnog pojasa u SecureGuard. Nemojte postavljati rameni dio sigurnosnog pojasa u SecureGuard.

## Gornji remen

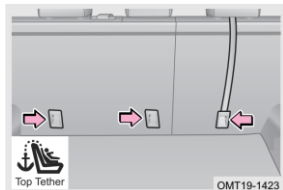

Ovaj model je opremljen točkama za pričvršćivanje gornjeg remena na stražnjem dijelu stražnjih sjedala.

Prije korištenja gornjeg remena, uklonite naslon za glavu sa sjedala i poklopac prtljažnika. Dok je dječja sjedalica na sjedalu, pričvrstite gornji remen za vezivanje na sidrište i zategnite ga kako biste uklonili svu labavost. Pogledajte upute proizvođača sigurnosnog sustava za dijete.

 PROČITAJTE

- Pobrinite se da su svi uklonjeni nasloni za glavu sigurno spremljeni.
- Nakon pravilne ugradnje sigurnosnog sustava za dijete i gornjeg remena, poklopac prtljažnika se može ponovno postaviti.

 UPOZORENJE

Provjerite je li točka za pričvršćivanje gornjeg remena ispravno pričvršćena. Neispravna instalacija može uzrokovati ozbiljne ozljede djeteta.

## 2. PRIPREMA ZA VOŽNJU

### ■ Sigurnosni sustav za dijete okrenut prema natrag

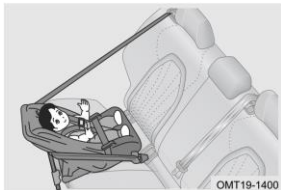

Dječja sjedalica okrenuta prema natrag postavlja se tako da bude okrenuta prema stražnjem dijelu vozila. Sigurnosni sustav za dijete okrenut prema nazad smije se instalirati na suvozačko sjedalo samo ako je zračni jastuk isključen. Preporučuje se da djeca koriste sigurnosni sustav za dijete okrenut prema nazad do 4. godine života.

### ■ Sigurnosni sustav za dijete okrenut prema naprijed



Sigurnosni sustav za dijete okrenut prema naprijed postavlja se tako da bude okrenut prema prednjem dijelu vozila. Preporučuje se da djeca koriste sigurnosni sustav za dijete okrenut prema naprijed kada su starija od 4 godine.

### ■ Sigurnosni sustav za dijete s podizačem



Za veću djecu koja ne mogu stati u sigurnosni sustav za dijete s visokim naslonom, može se koristiti jedno od vanjskih stražnjih sjedala s podizačem, pričvršćenim na donje točke za pričvršćivanje ili sigurnosnim pojasom, prema uputama proizvođača sigurnosnog sustava za dijete.

### ■ Ugradnja sigurnosnih sustava za dijete

#### Sigurnosni sustavi za dijete



Vanjska stražnja sjedala opremljena su ISOFIX/i-Size sidrištima. Mjesta sidrišta identificirana su oznakom (vidi sliku) koja se nalazi na naslonu sjedala, neposredno iznad povezanih sidrišta. Podignite ili uklonite ISOFIX poklopac za pristup sidrištima.

### ■ Klasa veličine sigurnosnih sustava za dijete (ISOFIX):

Preporučujemo da djeca koriste odgovarajući sigurnosni sustav za dijete, a preporučuje se da sjede na vanjskom stražnjem sjedalu.



## 2. PRIPREMA ZA VOŽNJU

Klasa veličine	Uređaj za pričvršćivanje	Opis
A	ISO/F3	Sigurnosni sustavi pune visine, okrenuti prema naprijed
B	ISO/F2	Sigurnosni sustavi smanjene visine, okrenuti prema naprijed
B1	ISO/F2X	Sigurnosni sustavi smanjene visine, okrenuti prema naprijed
C	ISO/R3	Sigurnosni sustavi pune veličine, okrenuti prema natrag
D	ISO/R2	Sigurnosni sustavi smanjene veličine, okrenuti prema natrag
E	ISO/R1	Sjedalo za dojenčad okrenuto prema natrag
F	ISO/L1	Sjedalo za dojenčad okrenuto lijevo bočno (košara)
G	ISO/L2	Sjedalo za dojenčad okrenuto desno bočno (košara)

■ Tablica za položaj dječjih sjedala ISOFIX:

Težinske skupine	Klasa veličine	Uređaj za pričvršćivanje	Prednje suvozačevo sjedalo	Stražnje sjedalo sa strane	Središnje sjedalo u drugom redu
Košara	F	ISO/L1	X	X	X
	G	ISO/L2	X	X	X
		(1)			
Grupa 0 (Do 10 kg)	F	ISO/L1	X	X	X
	G	ISO/L2	X	X	X
	E	ISO/R1	X	IL	X
		(1)			

Grupa 0+ (Do 13 kg)	E	ISO/R1	X	IL	X
	D	ISO/R2	X	IL	X
	C	ISO/R3	X	IL	X
		(1)			
Grupa I (od 9 do 18 kg)	D	ISO/R2	X	IL	X
	C	ISO/R3	X	IL	X
	B	ISO/F2	X	IL, IUF	X
	B1	ISO/F2X	X	IL, IUF	X
	A	ISO/F3	X	IL, IUF	X
		(1)			
Grupa II (od 15 do 25 kg)		(1)			
Grupa III (od 22 do 36 kg)		(1)			

- X: ISOFIX položaj nije prikladan za ISOFIX sigurnosni sustav za dijete ove težinske skupine ili veličinske klase.
- IL: Prikladno za ISOFIX sigurnosni sustav za dijete posebne klase na popisu. Ovi sigurnosni sustavi mogu biti posebne klase vozila, ograničene klase ili poluuniverzalne klase.
- IUF: Prikladno je za ISOFIX sigurnosni sustav za dijete okrenut prema naprijed iz univerzalne klase odobrene za ovu težinsku skupinu.
- (1): Sigurnosni sustav za dijete bez oznake veličine ISO/XX (A do G). Pogledajte tablicu preporučenih sigurnosnih sustava za dijete.

## 2. PRIPREMA ZA VOŽNJU

■ Tablica s lokacijama dječjih sjedalica i-Size:

Vrste sigurnosnih sustava za dijete	Prednje suvozačevo sjedalo	Stražnje sjedalo sa strane	Središnje sjedalo u drugom redu
Sigurnosni sustavi za dijete (i-Size)	X	i-U	X

i-U: Prikladan je za „univerzalne” sigurnosne sustave za dijete okrenute prema naprijed i prema natrag (i-Size).

X: Nije prikladan za „univerzalne” sigurnosne sustave za dijete.

### Ugradnja sigurnosnih sustava za dijete

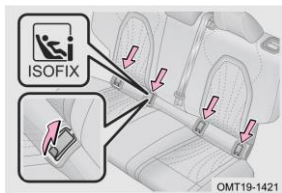

Korak 1: Pronađite ISOFIX sidrište.

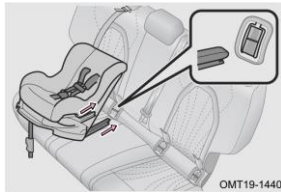

Korak 2: Podignite ili uklonite poklopac ISOFIX sidrišta.

Korak 3: Postavite sigurnosni sustav za dijete na vanjsko stražnje sjedalo.

Korak 4: Pričvrstite ISOFIX priključak sigurnosnog sustava za dijete na točku za pričvršćivanje. Po potrebi produžite potporni oslonac sigurnosnog sustava za dijete.

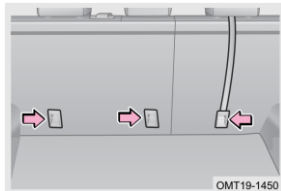

Korak 5: Ako je potreban gornji remen za vezanje, pravilno ga provucite, pričvrstite i zategnite na sidrište za gornji remen.

Napomena: Ako je pokrov prtljažnog prostora postavljen, potrebno ga je ukloniti kako bi se omogućio pristup gornjem remenu točki učvršćenja.

Napomena: Pogledajte upute za dječju sjedalicu kako biste provjerili treba li je osigurati gornjim remenom za vezanje.

### PROČITAJTE

- Ako ometa instalaciju, naslon za glavu se može ukloniti sa sjedala na kojem je postavljen sigurnosni sustav za dijete.
- Nakon pričvršćivanja gornjeg remena na sidrišnu točku, obvezno zategnite remen i osigurajte da je siguran. Za specifičan način pričvršćivanja i zatezanja gornjeg remena sigurnosnog sustava za dijete, strogo slijedite upute proizvođača sigurnosnog sustava za dijete.
- Prije ugradnje sigurnosnog sustava za dijete koji koristi gornji remen, prvo se mora ukloniti naslon za glavu. To će ograničiti ili spriječiti interakciju naslona za glavu s gornjim pojasom. Osim toga, potrebno je najprije ukloniti sve poklopce prtljažnika.

## 2. PRIPREMA ZA VOŽNJU

### UPOZORENJE

- Nakon postavljanja sigurnosnog sustava za dijete, nikada ne podešavajte sjedalo.
- Preporuča se postavljanje sigurnosnih sustava za dijete na vanjska stražnja sjedala.
- Nikada nemojte pričvrstiti više od jednog sigurnosnog sustava za dijete na jedan set sidrišnih točaka.
- Nemojte dopustiti da gornji remen prelazi preko naslona za glavu ili prolazi ispod njega te ga obavezno zategnite nakon postavljanja. Neispravna montaža može uzrokovati ozbiljne ozljede djece.
- Za vozilo opremljeno poklopcem za prtljagu na prtljažniku, pokrov prtljažnog prostora mora se ukloniti prije ugradnje sigurnosnog sustava za dijete na pričvršne točke.
- Ako je uređaj za sidrenje oštećen ili preopterećen u slučaju nesreće, odmah otiđite u ovlaštenu servis na pregled i popravak.
- Ako vozačevo sjedalo ometa ispravnu montažu sigurnosnog sustava za dijete na stražnjem sjedalu iza vozačevog sjedala, postavite sigurnosni sustav za dijete na stražnje sjedalo iza suvozača.
- Ne koristite prihvat sigurnosnog sustava za dijete za pričvršćivanje drugih predmeta osim sigurnosnog sustava za dijete. Ne preuzimamo odgovornost za nesreće uzrokovane na ovaj način.
- Ako sigurnosni sustav za dijete nije ispravno pričvršćen, dijete ili putnici mogu zadobiti teške ozljede ili smrt u slučaju sudara.
- Provjerite je li gornji remen sigurno završen i provjerite je li sigurnosni sustav za dijete pričvršćen gurajući ga i povlačeći u različitim smjerovima. Slijedite upute za postavljanje koje je dao proizvođač sigurnosnog sustava za dijete. Ako sigurnosni sustav za dijete nije ispravno postavljen, dijete se može suočiti s ozbiljnim ozljedama ili čak smrću tijekom sudara.
- Ako sigurnosni sustav za dijete na stražnjem sjedalu smeta prednjem sjedalu, nakon svih ispravnih podešavanja, nemojte postavljati sigurnosni sustav za dijete u taj položaj sjedala. Dijete i suvozač mogu zadobiti teške ozljede ili smrt u slučaju sudara.
- Bez obzira na to je li sigurnosni sustav za dijete u upotrebi ili ne, uvijek bi trebao biti siguran i ispravno pričvršćen za sjedalo. Ne postavljajte nesigurne sigurnosne sustave za dijete ni na jedno sjedalo putnika.

### Omogućavanje i onemogućavanje zračnog jastuka za suvozača (ako je u opremi)

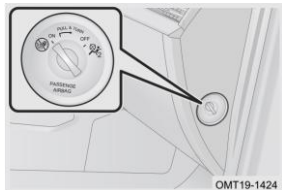

Prekidač za uključivanje/isključivanje zračnog jastuka nalazi se na instrumentnoj ploči na suvozačevoj strani i vidljiv je kada se otvore suvozačeva vrata.

#### ■ Isključivanje zračnog jastuka suvozača

Okrenite prekidač u položaj OFF dok ga istovremeno izvlačite prema van – prednji zračni jastuk suvozača bit će deaktiviran, a indikator deaktivacije će se upaliti.

#### ■ Uključivanje zračnog jastuka suvozača

Okrenite prekidač iz položaja OFF u položaj ON – prednji zračni jastuk suvozača ponovno će se aktivirati, a indikator aktivacije će se upaliti. Sada je sigurno sjediti na suvozačevom sjedalu.

#### PROČITAJTE

Dizajni interijera razlikuju se ovisno o konfiguraciji vozila. Pogledajte konfiguraciju konkretnog vozila.

## 2. PRIPREMA ZA VOŽNJU

### Indikator statusa zračnog jastuka



- 1 Indikator statusa onemogućavanja
- 2 Indikator statusa omogućavanja

#### UPOZORENJE

- Ne zaboravite naknadno uključiti suvozačev zračni jastuk kada odrasli putnik sjedi na suvozačevom sjedalu. Odgovornost je vozača da potvrdi da je status suvozačevog zračnog jastuka ispravan za putnika na suvozačevom sjedalu.
- U slučaju da je sigurnosni sustav za dijete okrenut prema natrag potrebno postaviti na suvozačevo sjedalo, suvozačev zračni jastuk mora biti onemogućen. U suprotnom, može uzrokovati ozbiljne ozljede ili čak smrt male djece u slučaju nesreće.

3-1. Informacije o ključu		
Informacije o ključu .....	99	
Zamjena baterije ključa .....	101	
Efektivni domet.....	103	
Beskontaktni ulazak (ako je u opremi) .....	105	
Sigurnost vozila .....	107	
Sustav imobilizatora .....	108	
Daljinsko pokretanje .....	110	
3-2. Vrata		
Prekidač za zaključavanje vrata.....	111	
Otključavanje vrata unutarnjom ručkom.....	111	
Mehanički prekidač vrata .....	112	
Brava za zaštitu djece u stražnjim vratima.....	113	
3-3. Prozori		
Električni podizači prozora .....	114	
Funkcija daljinskog upravljanja prozorom .....	116	
Funkcija zaštite od zaglavlivanja prozora.....	118	
3-4. Električni krovni prozor		
Električni krovni prozor (ako je u opremi).....	120	
Funkcija daljinskog upravljanja krovnim prozorom (ako je u opremi) .....	122	
		Funkcija zaštite od zaglavlivanja krovnog prozora (ako je u opremi).....
		122
3-5. OTA nadogradnja (ako postoji)		
OTA nadogradnja .....	123	
3-6. Audio sustav		
Prikaz audio sustava (tip A).....	127	
Prikaz audio sustava (tip B).....	135	
Funkcija prepoznavanja glasa (ako je u opremi).....	143	
Telefonska veza .....	143	
3-7. Sustav klimatizacije		
Električni klima uređaj .....	148	
Automatski klima uređaj .....	150	
Postavljanje načina rada .....	157	
Kontrola protoka zraka kroz otvore za zrak.....	158	
Unutarnja aktivna ventilacija i automatsko čišćenje (ako je u opremi).....	159	
Sustav kontrole kvalitete zraka (ako je u opremi).....	160	
Hlađenje klima uređajem .....	160	
Grijanje klima uređajem.....	163	
Funkcija hlađenja/grijanja pomoćnog pretinca u naslonu za ruku (ako je u opremi).....	164	
3-8. Bežično punjenje		



## ZNAČAJKE UNUTRAŠNJOSTI

Bežično punjenje .....	164	Štitnici za sunce, kozmetička ogledala i držači za kartice.....	176
3-9. Pomoćne ručke i kuke za kapute		3-13. Poklopac motora	
Pomoćne ručke .....	166	Otvaranje/zatvaranje poklopca motora .....	177
Kuke za kapute .....	167	3-14. Stražnja vrata	
3-10. Prostor za pohranu		Ručna stražnja vrata .....	179
Prostor za pohranu .....	167	Električna stražnja vrata.....	180
3-11. Utičnica za napajanje		Otvaranje stražnjih vrata u nuždi .....	182
Utičnica za napajanje.....	173	3-15. Čep spremnika goriva	
USB priključak .....	174	Čep spremnika goriva .....	184
3-12. Štitnici za sunce, kozmetička ogledala i držači za kartice			

## 3-1. Informacije o ključu

## Informacije o ključu

## Pametni ključ

Pametni ključ koristi se za daljinsko zaključavanje/otključavanje vrata i otvaranje stražnjih vrata na udaljenosti do približno 20 metara (uz neometan pogled na vozilo).

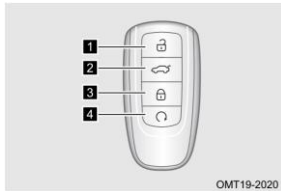

- 1** Gumb za otključavanje
- 2** Gumb za otvaranje stražnjih vrata
- 3** Gumb za zaključavanje
- 4** Gumb za daljinsko pokretanje

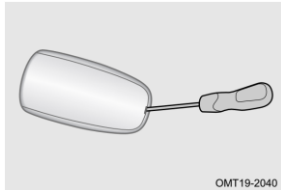

Mehanički ključ ugrađen u pametni ključ može se koristiti za zaključavanje/otključavanje vrata u hitnim slučajevima nakon što skinete poklopac pametnog ključa pomoću ravnog odvijača s vrhom zalijepljenim ljepljivom trakom i izvadite mehanički ključ. Nakon korištenja, vratite ga na originalno mjesto radi lakšeg nošenja (za detalje pogledajte „Vrata”).

### 3. ZNAČAJKE UNUTRAŠNJOSTI

#### Ograničenje funkcije

■ U sljedećim uvjetima pametni ključ možda neće raditi ispravno:

- U blizini se koristi više od jednog pametnog ključa.
- Udaljenost između vozila i pametnog ključa je preko 20 m.
- Pametni ključ je u kontaktu s metalnim predmetom ili je prekriven njime.
- Pametni ključ je postavljen u blizini električnog uređaja (kao što je mobilni telefon, osobno računalo).
- Ključ je u blizini bežičnih komunikacijskih uređaja koji imaju sličnu frekvenciju kao i ključ daljinskog upravljača (kao što je prijenosni radio).
- Ključ je u blizini objekata koji stvaraju jake radio valove (kao što su TV toranj, radio stanica, elektrana, zračna luka, željeznička stanica).

#### OPREZ

- Ovaj proizvod je niskofrekventni radio uređaj i mogu ga ometati razne radio usluge ili zračenje iz industrijskih, znanstvenih i medicinskih aplikacija.
- Nemojte mijenjati frekvenciju odašiljanja, povećavati snagu odašiljača (uključujući instalaciju bežičnog RF pojačala snage) ili postavljati vanjsku ili drugu antenu za odašiljanje bez dopuštenja.
- Kada ga koristite, nemojte ometati legalne bežične komunikacije. U slučaju smetnji, odmah prestanite koristiti i poduzmite mjere za uklanjanje smetnji prije nastavka korištenja.

■ Ako dođe do bilo kojeg od sljedećih stanja, baterija pametnog ključa možda je slaba ili ispražnjena:

- Udaljenost daljinskog upravljača postupno se smanjuje.
- Funkcija daljinskog upravljanja ne radi čak i bez smetnji.
- Na instrumentnoj ploči prikazuje se poruka: „Baterija pametnog ključa je slaba”.

## Zamjena baterije ključa

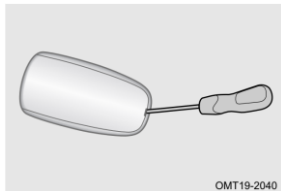

Korak 1: Pažljivo skinite poklopac pametnog ključa koristeći ravni odvijač s vrhom omotanim trakom.

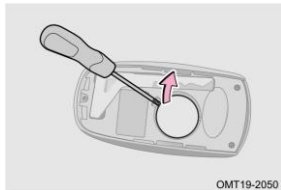

Korak 2: Pažljivo skinite poklopac baterije i samu bateriju koristeći ravni odvijač s vrhom omotanim trakom.

Korak 3: Postavite novu bateriju s pozitivnom (+) stranom prema gore.

Korak 4: Postavite poklopac baterije.

Korak 5: Nakon zamjene baterije provjerite radi li pametni ključ ispravno. Ako pametni ključ i dalje ne radi ispravno, kontaktirajte ovlaštenu servis za pregled i popravak što je prije moguće.

 ZAŠTITA OKOLIŠA

Iskorištena litijska baterija ne smije se zbrinjavati kao uobičajeni kućni otpad. Zbrinite je u skladu s lokalnim propisima i odredbama o zaštiti okoliša.

### 3. ZNAČAJKE UNUTRAŠNOSTI

#### PROČITAJTE

- Provjerite jesu li pozitivni i negativni terminali baterije pravilno postavljeni.
- Model baterije pametnog ključa: 3V-CR2032 litijska baterija.

#### OPREZ

- Koristite samo preporučenu vrstu baterije.
- Nemojte savijati elektrodu i terminal prilikom postavljanja baterije.
- Prilikom zamjene baterije pazite da su vam ruke suhe i da ste udaljeni od izvora vode.
- Ne dirajte novu bateriju nauljenim rukama jer to može uzrokovati koroziju baterije.
- Nemojte dodirivati niti pomicati komponente unutar pametnog ključa jer njegove funkcije možda neće ispravno raditi.
- Prilikom zamjene baterije ključa može doći do poteškoća koje mogu dovesti do oštećenja ako je mijenjate sami, stoga je preporučljivo da je zamijenite u ovlaštenom servisu.

#### UPOZORENJE

Posebno pazite da djeca ne progutaju uklonjenu bateriju ili druge dijelove, jer to može uzrokovati smrt ili ozbiljne ozljede djeteta.

## Efektivni domet

## Područje detekcije

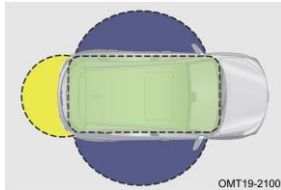

■ Područje za pokretanje ili promjenu načina rada

Pokrenite vozilo ili promijenite način rada kada se pametni ključ nalazi unutar vozila.

■ Područje za otključavanje/zaključavanje

Otključajte/zaključajte vrata kada je pametni ključ unutar efektivnog dometa niskofrekventne antene visokih performansi.

■ Područje za otvaranje stražnjih vrata

Otvorite stražnja vrata kada je pametni ključ unutar efektivnog dometa vanjske niskofrekventne antene prtljažnika.

 PROČITAJTE

Niskofrekventna antena može otkriti područja unutar 1,5 m udaljena od pametnog ključa. Stoga, prilikom korištenja beskontaktnog ulaska ili funkcije ENGINE START STOP, provjerite je li udaljenost između pametnog ključa i niskofrekventne antene unutar propisanog raspona.

### 3. ZNAČAJKE UNUTRAŠNOSTI

#### Područje automatskog prepoznavanja (ako je u opremi)

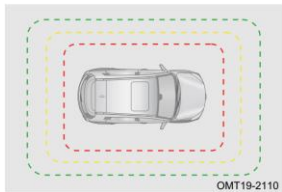

 Područje za pametno uključivanje kabinskih svjetala

Priđite vozilu dok nosite pametni ključ sa sobom, kabinska svjetla će se uključiti.

 Napuštanje područja zaključavanja

Napustite vozilo dok nosite pametni ključ sa sobom, vrata se automatski zaključavaju.

 Približavanje području otključavanja

Priđite vozilu dok nosite pametni ključ sa sobom, vrata se automatski otključavaju.

#### PROČITAJTE

- Nakon što se sva četiri vrata i stražnja vrata zatvore, napustite vozilo, jer funkcija automatskog zaključavanja na temelju prepoznavanja možda neće pravilno raditi ako ostanete u vozilu.
- Pametni ključ može biti pod utjecajem smetnji iz okoline, što može utjecati na funkcije poput beskontaktnog ulaska, ENGINE START STOP, kabinskog osvjetljenja, automatskog otključavanja pri približavanju, automatskog zaključavanja pri udaljavanju i sl. Ako dođe do nepravilnog rada tih funkcija, upotrijebite alternativne metode (poput ručnog otključavanja, daljinskog upravljanja) za otključavanje/zaključavanje ili pokretanje vozila.

#### Ograničenje funkcije

■ Pametni ključ možda neće biti otkriven u sljedećim uvjetima:

- Pametni ključ je u prtljažniku.
- Prilikom zaključavanja vrata, pametni ključ je preblizu prozoru ili krovu.

- Provjerite je li pametni ključ postavljen zajedno s jakim izvorima elektromagnetskih smetnji (kao što su: prijenosni izvor napajanja, interfon ili drugi telefoni itd.).

### Beskontaktni ulazak (ako je u opremi)

#### Otključavanje vrata

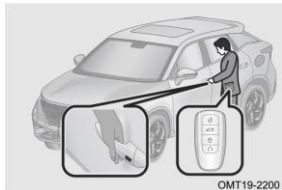

Metoda 1 (ako je u opremi): Dodirnite senzorsko područje otključavanja s četiri prsta kada nosite pametni ključ sa sobom, sustav automatski prepoznaje pametni ključ i vrata se automatski otključavaju.

Metoda 2 (ako je u opremi): Pridite vozilu dok nosite pametni ključ, kabinska svjetla će se upaliti, sustav automatski prepoznaje pametni ključ i vrata se automatski otključavaju.

#### Zaključavanje vrata

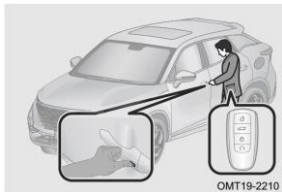

Metoda 1 (ako je u opremi): Dodirnite područje senzora brave prstima kada nosite pametni ključ sa sobom, sustav automatski prepoznaje pametni ključ i vrata se automatski zaključavaju.

Metoda 2 (ako je u opremi): Napustite vozilo kada nosite pametni ključ, sustav automatski prepoznaje pametni ključ i vrata se automatski zaključavaju.



### 3. ZNAČAJKE UNUTRAŠNJOSTI

#### PROČITAJTE

- Senzor pametnog ključa za otključavanje/zaključavanje mora se postaviti u audio sustavu (za pojedinosti pogledajte „Audio sustav“).
- Funkcija prepoznavanja za zaključavanje/otključavanje isključuje se ako je vozilo zaključano neprekidno 3 dana. Ponovno pokretanje motora vraća ovu funkciju u rad.

#### OPREZ

- Nemojte stavljati pametni ključ u blizinu računala, bežičnog miša, telefona i sličnih uređaja, jer to može ometati rad senzora za zaključavanje/otključavanje.
- Funkcija zaključavanja senzora pametnog ključa radi samo kada je napajanje vozila isključeno, sva vrata i stražnja vrata potpuno su zatvorena i pametni ključ nije pohranjen u vozilu.
- Nakon što napustite vozilo i zatvorite sva vrata i stražnja vrata, ako je pametni ključ ostao u vozilu ili se ne nalazi u blizini vozila (unutar otprilike 2,5 metra), funkcija automatskog zaključavanja na temelju prepoznavanja neće se aktivirati.
- Ako je pametni ključ udaljen više od 2,5 m, pokazivači smjera ne trepću i ne čuje se sirena (signalizira uspješno zaključavanje), provjerite je li vozilo zaključano.
- Nakon što se aktivira funkcija aktivnog zaključavanja/otključavanja senzora pametnog ključa i ako se pametni ključ drži u blizini vozila, vozilo će se automatski zaključati dulje od 3 minute, ako je ključ još uvijek tamo još 3 minute, u svrhu uštede energije, funkcija senzora pametnog ključa će se privremeno zatvoriti, funkcija se može aktivirati samo nakon otvaranja bilo kojih vrata ili stražnjih vrata i zatim zatvaranja svih vrata i stražnjih vrata.

## Sigurnost vozila

## Zaključavanje



## ■ Način zaključavanja

Isključite napajanje vozila, zatvorite poklopac motora, sva četiri vrata i stražnja vrata, zatim izvedite radnju zaključavanja vrata (za više informacija pogledajte odjeljak „Pametni ključ“), kako bi vozilo prešlo u zaključano stanje.

Obavijest o uspješnom zaključavanju: Pokazivači smjera trepere jednom i protuprovalna sirena se oglašava jednom.

Obavijest o neuspješnom zaključavanju: Svjetlo pokazivača smjera treperi dvaput, a protuprovalna sirena se ne oglašava.

## ■ Sekundarni način zaključavanja

Nakon deaktivacije zaključavanja vozila, ako se ne otvore niti jedna od četiriju vrata niti stražnja vrata, vozilo će se automatski zaključati i prijeći u zaključano stanje nakon 30 sekundi.

 PROČITAJTE

- Obavijest o zaključavanju postavlja se u audio sustavu. Za detalje pogledajte „Audio sustav“.
- Nakon deaktiviranja zaštitnog zaključavanja vozila, ako se otvore bilo koja od četiri vrata ili stražnja vrata, vozilo će izaći iz sekundarnog načina zaključavanja.

### 3. ZNAČAJKE UNUTRAŠNJOSTI

#### OPREZ

- Zaključavanje vozila ne može se postaviti ako napajanje vozila nije isključeno.
- Ako su četiri vrata zatvorena, a stražnja vrata nisu potpuno zatvorena, središnja brava će se jednom zaključati, ali zaključavanje vozila nije uspješno postavljeno.
- Ako su stražnja vrata zatvorena, a bilo koja vrata nisu zatvorena, središnja brava će se zaključati, a zatim otključati, a zaključavanje vozila nije uspješno postavljeno.

#### Način deaktivacije zaštitnog zaključavanja



Izvedite radnju otključavanja vrata kako biste izašli iz načina zaključavanja.

Potvrda uspješne deaktivacije: Pokazivači smjera zatrepere dvaput.

#### Način alarma

Kada je vozilo zaključano i prepoznat je nepravilan ulazak (kao što su bilo koja vrata, poklopac motora ili stražnja vrata koja su nepravilno otvorena, alarm će se aktivirati), vozilo će ući u ciklički način rada alarma, oglasit će se sirena za zaštitu od krađe i treperit će svjetlo pokazivača smjera. Pritisnite gumb za otključavanje na pametnom ključu ili uključite napajanje vozila kako biste deaktivirali alarm.

#### Sustav imobilizatora

##### Sustav imobilizatora motora

Pametni ključ ima ugrađen transponder čip. Ako pametni ključ nije unaprijed usklađen s protuprovalnim modulom motora, ugrađeni čip zaustavit će pokretanje motora. U sljedećim uvjetima, sustav blokade motora možda neće raditi ispravno:

- Pametni ključ je u kontaktu s metalnim predmetom.
- Ne mijenjajte niti uklanjajte sustav blokade motora.
- Pametni ključ je preblizu ili je u kontaktu s pametnim ključem (ključ s ugrađenim transponderskim čipom) drugog vozila.

#### OPREZ

- Nemojte sami spajati pametni ključ jer inače sustav imobilizatora motora možda neće raditi ispravno.
- Ako se motor ne uspije pokrenuti, ali starter radi normalno, to može biti zbog smetnji u sustavu imobilizatora motora, odmah kontaktirajte ovlaštenu servis za pregled i hitan popravak.

#### **Protuprovalni sustav vozila**

Kada je vozilo zaključano i otkrije se nepravilan pokušaj ulaska, protuprovalni sustav vozila aktivirat će zvučno-svjetlosni alarm kako bi upozorio vlasnika da je vozilo u stanju nepravilnog otvaranja.

#### PROČITAJTE

- Protuprovalni sustav vozila neće biti uključen ako su vrata zaključana mehaničkim ključem. Preporučuje se zaključavanje vrata pametnim ključem.
- Nakon zaključavanja vrata pametnim ključem, protuprovalni sustav vozila će se aktivirati ako se prednja lijeva vrata otključaju i otvore mehaničkim ključem.
- Kako biste spriječili neočekivano aktiviranje protuprovalnog sustava vozila i krađu vozila, prije napuštanja vozila provjerite da nema nikoga u vozilu, da su sva vrata i prozori dobro zatvoreni i da je vozilo dobro zaključano.
- Kada je protuprovalni sustav vozila u stanju protiv krađe, protuprovalni sustav vozila može se deaktivirati pritiskom na tipku za otključavanje na pametnom ključu ili ako se vozilo uspješno pokrene.

### 3. ZNAČAJKE UNUTRAŠNJOSTI

#### Daljinsko pokretanje

Kada je način rada vozila postavljen na OFF, vozilo zaključano, a pametni ključ nije unutar vozila, pritisnite i držite tipku za zaključavanje ili tipku za daljinsko pokretanje na pametnom ključu nekoliko sekundi kako biste ga pokrenuli na daljinu. Klima-uređaj će se istovremeno automatski uključiti. Vozilo će se automatski isključiti nakon 10 minuta rada u načinu daljinskog pokretanja.

#### PROČITAJTE

- Uvjerite se da nema nikoga u vozilu (uključujući vozača) kada pokrećete vozilo na daljinu.
- Vozilo se može otključati, ali ne i zaključati pomoću daljinskog pokretanja.
- Udaljenost pri pokretanju vozila na daljinu korištenjem pametnog ključa ne smije premašiti normalnu radnu udaljenost pametnog ključa.
- Jednokratno daljinsko pokretanje vozila traje 10 minuta, a vozilo se može daljinski pokrenuti najviše dvaput zaredom. Nakon što se iskoriste oba pokušaja, daljinsko pokretanje bit će ponovno dostupno tek kada se vozilo uključi u načinu rada ON.
- Nakon daljinskog pokretanja, određene funkcije neće biti dostupne (poput kombiniranog prekidača za svjetla, kombiniranog prekidača za brisače, audio sustava). Za povratak u normalan način rada, pritisnite papučicu kočnice dok imate pametni ključ sa sobom kako biste izašli iz daljinskog načina.

## 3-2. Vrata

## Prekidač za zaključavanje vrata



U vozilu pritisnite prekidač za zaključavanje/otključavanje kako biste zaključali/otključali vrata.

- 1** Prekidač za otključavanje
- 2** Prekidač za zaključavanje

 PROČITAJTE

Kada su sva četiri vrata zatvorena i brzina vozila prelazi 15 km/h, vrata će se automatski zaključati. Automatsko zaključavanje vrata potrebno je postaviti putem audio sustava. Za detalje pogledajte „Audio sustav“.

## Otključavanje vrata unutarnjom ručkom



Kada su vrata otključana, jednostavno povucite unutarnju kvaku kako biste ih otvorili. Kada su vrata zaključana, prvi put povucite unutarnju kvaku kako biste ih otključali, a zatim je ponovno povucite kako biste otvorili vrata.

### 3. ZNAČAJKE UNUTRAŠNJOSTI

#### Mehanički prekidač vrata

Vozilo se ne može zaključati/otključati električno kada je baterija prazna, tako da se u ovom slučaju vrata mogu otključati/zaključati mehaničkim prekidačem na vratima.

#### Ručno zaključavanje/otključavanje prednjih lijevih vrata

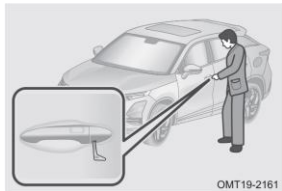

Korak 1: Umetnite mehanički ključ u otvor ispod poklopca ručke prednjih lijevih vrata. Okrenite ključ prema gore kako biste skinuli poklopac.

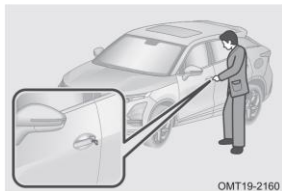

Korak 2: Umetnite mehanički ključ u rupu za ključ prednjih lijevih vrata, okrenite u smjeru kazaljke na satu da zaključate vrata, u smjeru suprotnom od kazaljke na satu da otključate vrata.

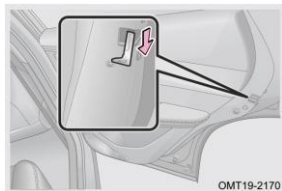
**Ručno zaključavanje prednjih desnih vrata/stražnjih vrata**

Korak 1: Otvorite vrata.

Korak 2: Umetnite mehanički ključ ili sličan predmet u otvor mehaničkog prekidača na kućištu brave uz rub vrata.

Korak 3: Pritisnite gumb za zaključavanje mehaničkim ključem.

Korak 4: Zatvorite vrata. Povucite kvaku kako biste bili sigurni da su vrata zaključana.

**PROČITAJTE**

- Ako se vrata ne mogu otključati/zaključati električnim putem, kontaktirajte ovlaštenu servisnu službu za pregled i popravak što je prije moguće.
- Prilikom korištenja mehaničkog prekidača na vratima, nakon zaključavanja provjerite jesu li sva vrata uspješno zaključana, jedna po jedna. Ako zaključavanje nije uspjelo, obratite se ovlaštenom servisu što je prije moguće.

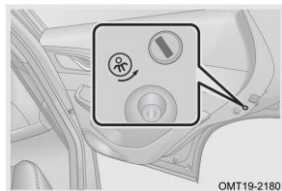
**Brava za zaštitu djece u stražnjim vratima**

**Zaključavanje:** Okrenite mehanički ključ ili sličan predmet u smjeru strelice kako biste aktivirali dječju sigurnosnu bravu – to znači da se stražnja vrata ne mogu otvoriti iznutra, već isključivo izvana.

**Otključavanje:** Okrenite mehanički ključ ili sličan predmet u suprotnom smjeru od strelice kako biste deaktivirali dječju sigurnosnu bravu – time se omogućuje otvaranje stražnjih vrata i iznutra i izvana.



### 3. ZNAČAJKE UNUTRAŠNOSTI

#### UPOZORENJE

- Sustav je neovisan i ni u kojem slučaju ne može zamijeniti mehanizam središnje brave.
- Uvjerite se da su sva vrata zatvorena prije vožnje, inače može doći do nesreća i osobnih ozljeda.
- Kada dijete sjedi na stražnjem sjedalu vozila, uvijek aktivirajte dječju bravu kako biste spriječili slučajno otvaranje stražnjih vrata tijekom vožnje.
- U slučaju nesreće, kada je dječja brava aktivirana i netko je u vozilu, zapamtite da se stražnja vrata mogu otvoriti samo izvana.
- Po vrućem vremenu, ako se vozilo zaustavi i sva se vrata i prozori zatvore, ne dopuštajte nijednoj životinji ili djetetu da ostanu sama u vozilu. U suprotnom, čak i ako je kratko vrijeme, može uzrokovati ozbiljne ozljede ili čak smrt zbog naglog porasta temperature.

#### 3-3. Prozori

##### Električni podizači prozora

##### Prekidač električnog podizača prozora

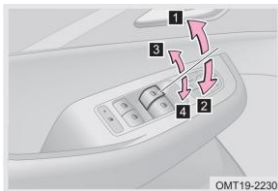

Upravljaite prekidačem električnih podizača prozora nakon što je napajanje vozila uključeno:

- 1** Povucite prekidač prema gore, prozor će se automatski podići. Ponovno pritisnite prekidač, prozor će se prestati pomicati.
- 2** Pritisnite prekidač prema dolje, prozor će se automatski spustiti. Ponovno pritisnite prekidač, prozor će se prestati pomicati.
- 3** Povucite prekidač prema gore za jednu razinu, prozor će se podići. Otpustite prekidač, prozor će se prestati pomicati.
- 4** Pritisnite prekidač prema dolje za jednu razinu, prozor će se spustiti. Otpustite prekidač, prozor će se prestati pomicati.

 PROČITAJTE

- Samo vozila s funkcijom zaštite od zaglavljivanja prozora imaju funkciju podizanja prozora jednim dodirrom.
- U trenutku pokretanja motora, podizanje i spuštanje prozora privremeno se obustavlja kako bi se osigurala veća struja za pokretanje motora.
- Ako se prednja vrata ne otvore unutar jedne minute nakon što je napajanje vozila isključeno (način rada OFF), električni podizači prozora i dalje se mogu koristiti.
- Nakon što je vozilo duže vrijeme bilo izloženo niskim temperaturama, staklo prozora se prilikom korištenja prekidača možda neće moći potpuno otvoriti ili zatvoriti. U tom slučaju otpustite prekidač, a zatim ga ponovno aktivirajte; ponovite postupak 3 do 5 puta kako bi se funkcija normalizirala.

 UPOZORENJE

- Kako bi se izbjegle tjelesne ozljede, odgovornost je vozača uputiti sve putnike u rukovanje prekidačem za podizanje/spuštanje prozora i spriječiti djecu da ga koriste, u međuvremenu, preporučuje se osigurati da je napajanje vozila isključeno ili da je nemehanički uređaj zatvoren kada napuštate vozilo.
- Budite posebno oprezni pri zatvaranju prozora – ako to ne učinite, može doći do ozbiljnih ozljeda! Kod modela bez funkcije zaštite od zaglavljivanja prozora, kada se prozorsko staklo podigne, tijelo putnika može biti zahvaćeno, što može dovesti do ozbiljnih ozljeda. Kod modela sa funkcijom zaštite od zaglavljivanja prozora funkcija zaštite od zaglavljivanja može se aktivirati u području zaštite od zaglavljivanja kako bi se zaštitio putnik. Međutim, za tanke ili mekane predmete funkcija zaštite od zaglavljivanja možda neće biti aktivirana, što može dovesti do ozbiljnih ozljeda.

### 3. ZNAČAJKE UNUTRAŠNJOSTI

#### Prekidač za isključivanje prozora na suvozačevoj strani



Pritiskom na prekidač za isključivanje prozora na suvozačevoj strani uključuje se indikator na prekidaču, a upravljanje prozorima sa suvozačeve strane bit će onemogućeno. Nakon deaktivacije, prozorima sa suvozačeve strane može se upravljati samo pomoću prekidača na strani vozača (ova funkcija se preporučuje kada se u vozilu nalazi dijete). Ponovnim pritiskom na prekidač ova se funkcija poništava i indikator se gasi.

#### Funkcija daljinskog upravljanja prozorom

##### Funkcija spuštanja prozora daljinskim upravljačem

Kada je napajanje vozila isključeno (način rada OFF), sva četiri vrata su zatvorena i pritisne se i drži tipka za otključavanje na ključu, prozori na sva četiri vrata automatski će se spustiti. Ako se u ovom procesu otpusti tipka za otključavanje na ključu ili se otvore bilo koja vrata, prozor će se prestati spuštati.

##### Funkcija daljinskog podizanja prozora jednim dodirrom

Dok je napajanje vozila isključeno (način rada OFF) te su poklopac motora, sva četiri vrata i stražnja vrata zatvoreni, pritisnite tipku za zaključavanje na pametnom ključu ili dodirnite područje senzora za zaključavanje prstima dok imate pametni ključ sa sobom – vozilo će se zaključati, a stakla prozora na sva četiri vrata automatski će se podići.

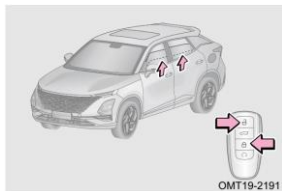

Dok se prozor podiže, ponovno pritisnite tipku za zaključavanje/otključavanje, staklo se prestaje dizati. Nakon pritiska na tipku za otključavanje, podizanje stakala se zaustavlja. Ako se pritom ne otvore niti jedna od četiriju vrata niti stražnja vrata, vozilo će se automatski zaključati i prijeći u zaključano stanje nakon 30 sekundi.

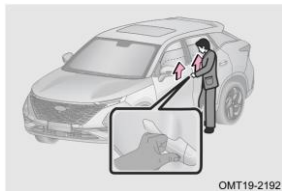

Dok se prozor podiže, prstima dodirnite senzorsko područje brave (nosite pametni ključ sa sobom), prozorsko staklo se prestaje dizati.

Nakon dodirivanja senzorskog područja za otključavanje s četiri prsta (nosite pametni ključ sa sobom), staklo se prestaje dizati. Ako se pritom ne otvore niti jedna od četiriju vrata niti stražnja vrata, vozilo će se automatski zaključati i prijeći u zaključano stanje nakon 30 sekundi.

#### PROČITAJTE

Ako tijekom daljinskog jednokratnog podizanja prozora dođe do nepravilnog zatvaranja, pokazivači smjera će jednom zatreperiti, a sirena će se oglasiti pet puta zaredom kako bi upozorila korisnika da prozor nije pravilno zatvoren.

### 3. ZNAČAJKE UNUTRAŠNOSTI

#### UPOZORENJE

Prije korištenja funkcije daljinskog upravljanja za podizanje prozora, posebno pazite da jasno vidite vozilo i provjerite da prozor ne može uhvatiti putnike.

#### Funkcija zaštite od zaglavljivanja prozora

##### **Funkcija zaštite od zaglavljivanja**

Tijekom podizanja prozora jednim dodiranjem ili podizanja prozora daljinskim upravljačem jednim dodiranjem, ako se naiđe na prepreku u području zaštite od zaglavljivanja i otpor prijeđe određenu vrijednost, prozor će se prestati dizati i blago će se spustiti. Za zatvaranje prozora, maknite prepreku i ponovno ga zatvorite.

##### **Poništavanje funkcije zaštite od zaglavljivanja**

Ako se prilikom podizanja prozora dvaput uzastopno naiđe na prepreku, prozor će se prestati dizati, funkcija zaštite od zaglavljivanja će se poništiti. Uvjerite se da nema prepreka kada je prozor zatvoren.

Izvršite sljedeće korake za privremeno deaktiviranje funkcije zaštite od zaglavljivanja (na primjer, prozori se teško zatvaraju zbog mraza ili sličnih razloga):

- Zatvorite prozor dvaput zaredom dok prozor ne naiđe na otpor i automatski se uvuče.
- Funkcija zaštite od zaglavljivanja bit će onemogućena prilikom trećeg pokušaja zatvaranja prozora, a prozor će se zatvoriti do kraja unatoč otporu.
- Ako se prozor ni nakon tri pokušaja ne može zatvoriti, obratite se ovlaštenom servisu radi pregleda.

##### **Funkcija zaštite od pregrijavanja**

Ako se prozor više puta otvara ili zatvara u kratkom vremenskom razdoblju, njegovo će se funkcioniranje privremeno obustaviti.

Nemojte neprekidno upravljati prekidačem za električni podizač prozora dulje od 30 sekundi, jer će u suprotnom odgovarajući prekidač biti privremeno onemogućen radi zaštite motora od pregrijavanja i oštećenja. Ako dođe do takve situacije, otpustite prekidač na 15 sekundi – nakon toga funkcija će se vratiti u normalu.

### Funkcija ručnog učenja

Ako funkcija otvaranja prozora jednim dodirom i funkcija zaštite od zaglavljivanja ne mogu raditi, izvršite sljedeće korake za vraćanje funkcije. Uvjerite se da nema prepreka unutar dometa prozora tijekom učenja.

Korak 1: Uključite napajanje vozila u način rada ON.

Korak 2: Ručno pritisnite prekidač za potpuno zatvaranje prozora i držite ga tako 2 sekunde, zatim pustite prekidač.

Korak 3: Ručno pritisnite prekidač prozora kako biste potpuno otvorili prozor i držite ga tako 2 sekunde, zatim pustite prekidač.

Korak 4: Ručno pritisnite prekidač prozora da potpuno zatvorite prozor, zatim pokušajte koristiti funkciju automatskog podizanja prozora.

Korak 5: Ako se prozor ne može automatski zatvoriti, ponovite gornje korake za postavljanje.

Ako se izgubi postavka memorije položaja prozora, može se ponovno postaviti pomoću funkcije daljinskog podizanja prozora jednim dodirom. U ovom trenutku, prozor će se spustiti dolje, a zatim ići gore. Prozor se može normalno zatvoriti i postavka je uspješna.

#### PROČITAJTE

- Ako se funkcija automatskog podizanja prozora ne može vratiti nakon ponavljanja gornjih koraka, otidite u ovlaštenu servis na pregled i popravak što je prije moguće.
- Kada vozite preko cesta s rupama ili neravnim površinama, gravitacija može neočekivano utjecati na sustav vrata. U tom slučaju, prozor se može okrenuti i spustiti dok se podiže pomoću funkcije za podizanje prozora jednim dodirom. Ovo je događaj male vjerojatnosti i normalan.

## 3. ZNAČAJKE UNUTRAŠNJOSTI

### ⚠ OPREZ

- Ako odspojite kabel baterije i zatim ga ponovno spojite, funkcija automatskog podizanja prozora i funkcija zaštite od zaglavljivanja neće raditi.
- Funkcija zaštite od zaglavljivanja je vrsta funkcije sigurnosne zaštite prozora. Nikada ga ne pokušavajte više puta aktivirati različitim predmetima, neprikladnim metodama ili čak nekim dijelovima tijela. Ako to učinite, možete oštetiti mehanizam sustava za regulaciju prozora ili slučajno ozlijediti osobu.
- Kada zatvarate prozor, čak i ako je opremljen funkcijom zaštite od zaglavljivanja, neka područje zatvaranja prozora uvijek bude slobodno. U suprotnom, ako sustav naiđe na tanki predmet i ne može ga osjetiti, zaštita od zaglavljivanja neće raditi. Ako nečija ruka ili prst budu zahvaćeni, doći će do vrlo ozbiljne ozljede.

### 3-4. Električni krovni prozor

#### Električni krovni prozor (ako je u opremi)

#### Uvod

Koristite prekidač iznad glave za otvaranje i zatvaranje krovnog prozora i nagnjanje gore-dolje.

#### Način korištenja



OMT19-2240

#### ■ Podizanje/zatvaranje krovnog prozora

Pritisnite prekidač „↗” prema natrag kada je krovni prozor zatvoren, krovni prozor podići će se prema gore.

Pritisnite prekidač „↖” prema naprijed kada se krovni prozor podiže prema gore, krovni prozor će se zatvoriti.

### ■ Otvaranje/zatvaranje krovnog prozora

Pritisnite prekidač „↔“ prema natrag kada je krovni prozor zatvoren, krovni prozor podići će se prema gore, ponovno pritisnite prekidač, krovni prozor klizno će se otvoriti.

Pritisnite prekidač „↔“ prema naprijed kada je krovni prozor otvoren, krovni prozor klizno će se zatvoriti.

#### OPREZ

- Ako funkcija zaštite od zaglavlivanja krovnog prozora zakaže, početna memorirana pozicija može se izgubiti te će biti potrebno ponovno kalibrirati položaj.
- Ako krovni prozor ne reagira na glasovno upravljanje ili pritisak lokalnih tipki, potrebno ga je ponovno inicijalizirati.
- Ako je krovni prozor zaleđen ili prekriven snijegom, prisilno otvaranje može oštetiti staklo krovnog prozora i motor.
- Ako nakon kiše na krovnom prozoru ima vode, kako biste spriječili da voda teče u vozilo prilikom otvaranja krovnog prozora, uvijek obrišite vodu ili nagnite krov kako biste uklonili vodu prije otvaranja.
- Redovito čistite prašinu i nečistoće iz vodilica i brtvi krovnog prozora vodom. Nakon pranja vozila ili kiše, prije uporabe potpuno obrišite vodu sa stakla krovnog prozora.
- Ako primijetite lažnu aktivaciju zaštite od zaglavlivanja, obratite se ovlaštenom servisu što je prije moguće radi pregleda i popravka.
- Suncobran se ne može zatvoriti kada se krovni prozor otvara. Mehanizam krovnog prozora će se oštetiti ako se suncobran nasilno zatvori.

#### UPOZORENJE

Prije zatvaranja krovnog prozora, posebno pazite da jasno vidite vozilo i uvjerite se da ono ne može zahvatiti putnike.

### **Suncobran**

Suncobran se može otvarati i zatvarati ručno. Međutim, suncobran će se automatski otvoriti kada se otvori krovni prozor.



### 3. ZNAČAJKE UNUTRAŠNOSTI

#### Metoda inicijalizacije krovnog prozora

Kada je krovni prozor potpuno zatvoren, pritisnite prekidač „☞“ prema naprijed i držite ga dulje od 10 sekundi.



OPREZ

Ako se krovni prozor ne može inicijalizirati, otiđite u ovlašteni servis kako bi to obavilo servisno osoblje.

Funkcija daljinskog upravljanja krovnim prozorom (ako je u opremi)

#### Funkcija daljinskog otvaranja krovnog prozora

Kada je napajanje vozila isključeno (način rada OFF), sva četiri vrata su zatvorena i pritisne se i zadrži tipka za otključavanje na pametnom ključu nekoliko sekundi, najprije će se otvoriti suncobran, a zatim i krovni prozor. Ako tijekom otvaranja krovnog prozora pritisnete tipku za zaključavanje ili dodirnete područje senzora za zaključavanje dok imate pametni ključ sa sobom, krovni prozor će se zaustaviti.

#### Funkcija daljinskog zatvaranja krovnog prozora

Kada je napajanje vozila isključeno (način rada OFF), sva četiri vrata su zatvorena i pritisne se tipka za zaključavanje na pametnom ključu, vozilo će se zaključati, a krovni prozor zatvoriti. Ako tijekom zatvaranja krovnog prozora pritisnete tipku za zaključavanje ili dodirnete područje senzora za zaključavanje dok imate pametni ključ sa sobom, krovni prozor će se zaustaviti.

Funkcija zaštite od zaglavljivanja krovnog prozora (ako je u opremi)

#### Funkcija zaštite od zaglavljivanja

Tijekom zatvaranja stakla krovnog otvora, u slučaju otpora, ono će se automatski vratiti natrag. Kada dođe do aktivacije zaštite od zaglavljivanja u vodoravnom položaju, staklo će se vratiti u položaj napola otvoreno. Ako do zaštite dođe u okomitom položaju, staklo će se vratiti u položaj podignutog prozora.



UPOZORENJE

Ne provlačite dijelove tijela ili predmete kroz krovni prozor tijekom otvaranja i zatvaranja, čak i ako je opremljen funkcijom zaštite od zaglavljivanja.

**Funkcija zaštite od pregrijavanja**

Nemojte često pokretati krovni prozor u kratkom vremenu, inače će se motor pregrijati ili ući u stanje zaštite od pregrijavanja. Nakon toga, krovni prozor neće reagirati na ključ. Zaštita od pregrijavanja će se automatski poništiti nakon što se motor ohladi.

**3-5. OTA nadogradnja (ako postoji)****OTA nadogradnja**

OTA nadogradnja koristi se za nadogradnju sustava vozila, tako da možete imati bolji doživljaj vožnje.

**Priprema prije nadogradnje****■ Uvjeti nadogradnje:**

1. Za preuzimanje paketa nadogradnje potrebna je mobilna mreža.
2. Cijeli proces nadogradnje zahtijeva parkiranje i provjeru je li vozilo na sigurnom području.
3. Preporučuje se ne koristiti sustav glavne jedinice u procesu nadogradnje, tako da je sustav glavne jedinice na zaslonu za OTA nadogradnju.
4. OTA nadogradnja traje neko vrijeme. Provjerite ima li dovoljno vremena prije nadogradnje. U suprotnom, nadogradnja možda neće uspjeti.

** PROČITAJTE**

OTA nadogradnja traje dugo. Vrijeme nadogradnje jednog kontrolera je nekoliko desetaka minuta. Točno vrijeme nadogradnje ovisi o konfiguraciji konkretnog vozila. Provjerite ima li dovoljno vremena prije nadogradnje, inače nadogradnja možda neće uspjeti.

**■ Način unosa nadogradnje vozila**

Pokrenite vozilo, prebacite mjenjač u položaj P, a ako postoji nova verzija nadogradnje, sustav će automatski otvoriti okvir s upitom za nadogradnju. Pritisnite gumb „Prikaži” na zaslonu glavne jedinice za ulazak u zaslon za nadogradnju vozila.

Pritisnite gumb „Nadogradnja vozila” na zaslonu glavne jedinice za ulazak u zaslon za nadogradnju vozila.

### 3. ZNAČAJKE UNUTRAŠNOSTI

Pogledajte sadržaj ove nadogradnje kroz detalje o nadogradnji.

#### PROČITAJTE

- Vozač može odmah nadograditi ili dogovoriti termin prema vlastitim potrebama.
- Pritisnite gumb „Zanemari” na zaslonu glavne jedinice ili nemojte kliknuti gumb „Prikaži” ili „Zanemari” tijekom odbrojavanja za izlazak iz nadogradnje vozila, a ovaj će se prozor s upitom ponovno pojaviti kada se vozilo ponovno pokrene.

#### **Uvod u način nadogradnje**

Način nadogradnje uključuje način „Nadogradi sada” i način „Zakazana nadogradnja”. Nakon ulaska u glavni zaslon za nadogradnju vozila, prikazuju se dvije tipke za odabir radnje: „Nadogradi sada” i „Zakazana nadogradnja”.

#### **■ Nadogradi sada**

Pritisnite „Nadogradi sada” da biste otvorili zaslon s odricanjem od odgovornosti, koji obavještava vlasnika o uvjetima i izjavama nadogradnje, a zatim kliknite „Slažem se”.

1. Odaberite i kliknite gumb „Nadogradi sada” kako biste odmah nadogradili vozilo.
2. Pritisnite „Nadogradi sada” da biste otvorili zaslon s odricanjem od odgovornosti, koji obavještava vlasnika o uvjetima i izjavama nadogradnje, a zatim kliknite „Slažem se”.
3. Provjerite status vozila nakon prihvaćanja uvjeta i izjava o nadogradnji.

 PROČITAJTE

- Nakon što status vozila zadovolji uvjete nadogradnje, prikazuje se upit koji pokazuje da vozilo ulazi u način nadogradnje. Nakon što vozilo uđe u način nadogradnje, korisnik ne može voziti niti koristiti vozilo.
- Nakon što su ispunjeni uvjeti potrebni za nadogradnju, sustav automatski prelazi na sljedeći korak. Ako sustav otkrije da vozilo ne ispunjava preduvjete za nadogradnju, prikazuje se upit koji pokazuje da uvjeti nisu ispunjeni. Izvršite radnje kako bi vozilo ispunilo uvjete za nadogradnju.
- Nakon ulaska u zaslon za pripremu nadogradnje, vozilo će ući u način nadogradnje. Ako ne uspijete ući u način nadogradnje, na zaslonu će se pojaviti skočni prozor s porukom „Neuspješan ulazak u način nadogradnje”. Molimo postupite prema upitu.
- Tijekom nadogradnje s uključenim vozilom, vozilo će prvo ući u način OTA nadogradnje. Ako način OTA nadogradnje ne uspije, vozač će biti obaviješten da način nadogradnje nije uspio. Pritisnite gumb „OK” i skočni prozor nestaje. Ako se ne klikne tipka „OK”, poruka „Neuspješan ulazak u način nadogradnje” ponovno će se prikazati nakon uključivanja napajanja vozila.
- Kada su svi kontroleri uspješno nadograđeni, prikazuje se upit koji pokazuje da je nadogradnja uspješna i da se vozilo isključuje. Nakon kratke pauze, sustav se automatski isključuje. Ako isključivanje ne uspije, korisnik će ručno isključiti i ponovno pokrenuti vozilo.
- Nakon što se vozilo uspješno isključi, sustav izlazi iz načina nadogradnje. Ako izlazak iz načina nadogradnje ne uspije, slijedite upute i kontaktirajte ovlašteni servis da provjeri vaše vozilo.

 Zakazana nadogradnja

Pritisnite „Zakazana nadogradnja” da biste otvorili zaslon s odricanjem od odgovornosti, koji obavještava vlasnika o uvjetima i izjavama nadogradnje, a zatim kliknite „Slažem se”.

1. Nakon klika na „Slažem se”, uđite u prozor za zakazivanje termina nadogradnje i odaberite željeno vrijeme. Zakazana nadogradnja podržava postavljanje vremena termina unutar 24 sata.
2. Nakon što je vrijeme nadogradnje uspješno postavljeno, dobit ćete obavijest da je zakazivanje bilo uspješno. Kliknite „OK” za povratak na glavni zaslon i moći ćete vidjeti zakazano vrijeme nadogradnje. Nakon što je vrijeme nadogradnje postavljeno i zakazivanje je bilo uspješno, isključite vozilo, neka ljudi napuste vozilo i zaključajte vozilo, a vozilo će ući u stanje mirovanja.

### 3. ZNAČAJKE UNUTRAŠNJOSTI

3. Kada dođe do zakazanog termina, vozilo se budi i provodi se otkrivanje preduvjeta nadogradnje.
4. Nakon što dođe do zakazanog termina i status vozila ispunjava uvjete nadogradnje, vozilo ulazi u način nadogradnje, a korisnik ne može voziti i koristiti vozilo.

#### PROČITAJTE

- Ako zakazano vrijeme nadogradnje nije uspješno postavljeno, prikazuje se upit koji pokazuje da zakazivanje nije uspjelo. Ponovno odaberite željeno vrijeme nadogradnje.
- Ako je vozilo isključeno, u stanju pripravnosti i nije u stanju punjenja/praznjenja, sustav automatski ulazi u način nadogradnje. Ako preduvjeti za nadogradnju nisu ispunjeni, sustav izlazi iz procesa nadogradnje i od vas traži da ponovno nadogradite vozilo nakon sljedećeg pokretanja.

#### **Obavijest o rezultatu nadogradnje**

##### ■ Nadogradnja uspjela

Kada su svi kontroleri uspješno nadograđeni, prikazuje se upit koji pokazuje da je nadogradnja uspješna i da se vozilo isključuje. Nakon kratke pauze, zaslon glavne jedinice automatski se isključuje. Ako isključivanje ne uspije, korisnik će ručno isključiti i ponovno pokrenuti vozilo.

Nakon što se vozilo uspješno isključi, sustav izlazi iz načina nadogradnje. Ako izlazak iz načina nadogradnje ne uspije, slijedite upute i kontaktirajte ovlaštenu servisnu službu da provjeri vaše vozilo.

##### ■ Nadogradnja nije dovršena

Kada nadogradnja upravljačke jedinice ne uspije, a povratak na prethodnu verziju bude uspješan, sustav će prikazati da nadogradnja nije dovršena. Obratite se ovlaštenom servisu radi provjere vašeg vozila.

##### ■ Nadogradnja nije uspjela

Kada nadogradnja upravljačke jedinice ne uspije, a povratak na prethodnu verziju ne bude uspješan, sustav će prikazati da nadogradnja nije uspjela. Obratite se ovlaštenom servisu radi provjere vašeg vozila.

**Rizici nadogradnje i protumjere**

Ako se tijekom nadogradnje pojave bilo kakvi neuobičajeni problemi, izvršite sljedeće radnje:

1. Isključite prekidač za pokretanje motora ENGINE START STOP.
2. Sve osobe i ključ trebaju napustiti vozilo, a vozilo zatim zaključajte.
3. Pričekajte 15 minuta, ponovno pokrenite vozilo i ponovno izvedite OTA nadogradnju. Ako problem i dalje nije riješen ili OTA nadogradnja ne uspije, obratite se ovlaštenom servisu radi pregleda i popravka.

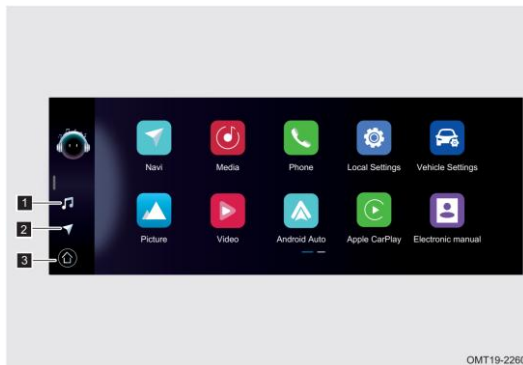
**3-6. Audio sustav****Prikaz audio sustava (tip A)**

### 3. ZNAČAJKE UNUTRAŠNJOSTI

#### 1 Tipka za medije

Kliknite za ulazak u zaslon medija, koji uključuje radio/DAB radio, glazbu, slike i videozapise.

#### 2 Tipka Navi (ako je u opremi)

Pritisnite za ulazak u navigacijski zaslon.

#### 3 Tipka glavnog zaslona

Kliknite za ulaz u glavni zaslon audio sustava.

#### PROČITAJTE

- Neki modeli radija podržavaju RDS funkciju.
- Funkcijski gumbi razlikuju se ovisno o konfiguraciji vozila. Pogledajte konfiguraciju konkretnog vozila.

#### Tipka za upravljanje audio sustavom

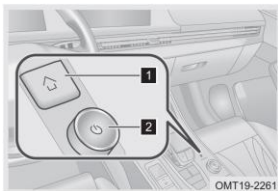

#### 1 Uđite u glavni zaslon audio sustava.

- #### 2 Pritisnite prekidač za uključivanje/isključivanje audio sustava. Okrenite ga u smjeru kazaljke na satu za povećanje glasnoće, okrenite ga suprotno od kazaljke na satu za smanjenje glasnoće.

## Upravljanje audio sustavom

### ■ Glavni zaslom audio sustava



Pritisnite gumb glavnog zaslona u glavnom izborniku ili na upravljačkoj ploči zvuka kako biste ušli u glavni zaslom zvuka.

### ■ Navigacija (ako je u opremi)

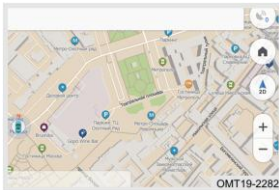

Pritisnite gumb „Navi“ u glavnom izborniku kako biste ušli u sučelje za navigaciju i omogućili nadogradnju USB memorije s kartama.



### 3. ZNAČAJKE UNUTRAŠNJOSTI

#### ■ Elektronički priručnik



Pritisnite elektroničku ručnu aplikaciju na glavnom zaslonu audio sustava kako biste provjerili detaljne upute za rad audio sustava.

#### Postavke audio sustava

#### ■ Lokalne postavke

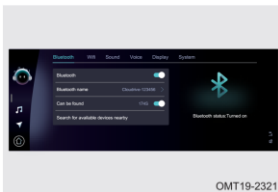

Bluetooth, WiFi, zvuk, glas, zaslon i postavke sustava mogu se postaviti na zaslonu lokalnih postavki.

## ■ Postavke vozila

### • Pametni ključ

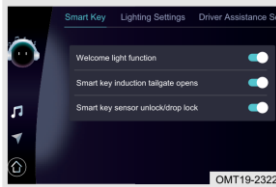

### • Postavke osvjetljenja

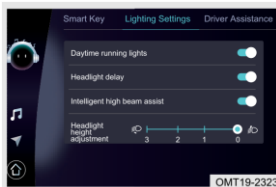

Funkcija svjetla dobrodošlice: UKLJUČENO/ISKLJUČENO.

Otvaranje prtljažnika putem pametnog ključa s prepoznavanjem: UKLJUČENO/ISKLJUČENO.

Otključavanje/zaključavanje senzorom pametnog ključa: UKLJUČENO/ISKLJUČENO.

Dnevna svjetla: UKLJUČENO/ISKLJUČENO.

Kašnjenje prednjih svjetala: UKLJUČENO/ISKLJUČENO.

Inteligentna duga svjetla: UKLJUČENO/ISKLJUČENO.

Podешavanje visine prednjih svjetala: Razina od 0 do 3.

### 3. ZNAČAJKE UNUTRAŠNOSTI

- Postavke pomoći vozaču

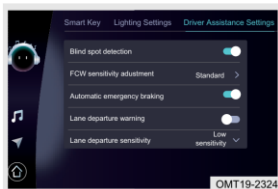

Upozorenje za otvaranje vrata: UKLJUČENO/ISKLJUČENO.

Upozorenje na stražnji udar: UKLJUČENO/ISKLJUČENO.

Detekcija mrtvog kuta: UKLJUČENO/ISKLJUČENO.

Podешavanje osjetljivosti FCW sustava (upozorenje na mogućnost sudara s prijedom): Vrlo blizu, Daleko, Standardno ili Blizu.

Sustav automatskog kočenja u nuždi: UKLJUČENO/ISKLJUČENO.

Upozorenje pri napuštanju vozne trake: UKLJUČENO/ISKLJUČENO.

Način upozorenja o napuštanju vozne trake: vibracija, zvuk, zvuk + vibracija.

Osjetljivost pri napuštanju vozne trake: niska osjetljivost, visoka osjetljivost.

Alarm za prekoračenje brzine: ON/OFF i postavite vrijednost ograničenja brzine unutar 30 km/h – 130 km/h.

Sustav kočenja pri detekciji bočnog prometa straga: UKLJUČENO/ISKLJUČENO.

Zadržavanje trake u nuždi: UKLJUČENO/ISKLJUČENO.

Sprječavanje napuštanja vozne trake: UKLJUČENO/ISKLJUČENO.

Pomoć pri ograničenju brzine: UKLJUČENO/ISKLJUČENO.

Postavljanje otpora upravljača: UKLJUČENO/ISKLJUČENO.

Postavljanje otpora upravljača: Comfort/Sport.

- Personalizirane postavke



OMT19-2325

- Osnovne informacije o vozilu

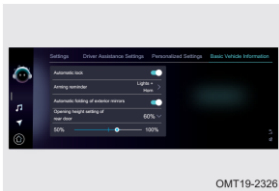

OMT19-2326

Ambijentalno svjetlo: UKLJUČENO/ISKLJUČENO.

Svjetlina ambijentalnog svjetla: Postavite svjetlinu ambijentalnog svjetla.

Podošavanje boje ambijentalnog svjetla: Postavite boju ambijentalnog svjetla.

Ambijentalno svjetlo povezano s načinom vožnje ON/OFF.

Ambijentalno svjetlo povezano s ritmom glazbe: UKLJUČENO/ISKLJUČENO.

Automatsko zaključavanje: UKLJUČENO/ISKLJUČENO.

Podsjetnik za aktiviranje alarma: Svjetlo + Sirena / Svjetlo.

Automatsko skapanje vanjskih retrovizora: UKLJUČENO/ISKLJUČENO.

Postavka visine otvaranja stražnjih vrata: Postavite visinu otvaranja stražnjih vrata.

Postavke bežičnog punjenja telefona: UKLJUČENO/ISKLJUČENO.

Funkcija podsjetnika na zaboravljanje telefona: UKLJUČENO/ISKLJUČENO.

### 3. ZNAČAJKE UNUTRAŠNOSTI

- Postavke klima uređaja (ako je u opremi)

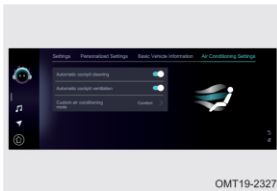

Automatsko čišćenje kabine: UKLJUČENO/ISKLJUČENO.

Automatska ventilacija kabine: UKLJUČENO/ISKLJUČENO.

Prilagođeni način rada klima uređaja: Postavite na Štednja energije (Energy-saving) / Udobnost (Comfort) / Jako (Strong).

#### PROČITAJTE

Postavke se mogu razlikovati ovisno o konfiguraciji vozila. Pogledajte postavke konkretnog vozila.

#### Gumb za zvuk

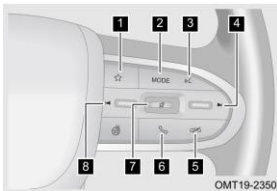

#### 1 Brzi gumb

Postavite prilagođenu funkciju tipke upravljača na zaslonu lokalnih postavki.

#### 2 Gumb za promjenu načina rada

Promijenite način rada: Radio – USB glazba – Bluetooth glazba – glazba iz lokalne pohrane – radio.

#### 3 Tipka za glasovno prepoznavanje (ako je u opremi)

Kratkim pritiskom aktivira se lokalna funkcija prepoznavanja glasa; dugim pritiskom aktivira se Siri funkcija ili CarLife glasovna funkcija (potrebna je povezanost s telefonom).

4 Prebacivanje na sljedeću radio stanicu ili pjesmu.

5 Prekidanje poziva.

- 6** Odgovaranje na poziv ili otvaranje Bluetooth zaslona.
- 7** Zakrenite prema gore za povećanje glasnoće. Zakrenite prema dolje za smanjenje glasnoće. Pritisnite za isključivanje/uključivanje zvuka ili pauziranje/nastavak trenutne radnje.
- 8** Prebacivanje na prethodnu radio stanicu ili pjesmu.

#### PROČITAJTE

Funkcijski gumbi razlikuju se ovisno o konfiguraciji vozila. Pogledajte konfiguraciju konkretnog vozila.

#### Prikaz audio sustava (tip B)



### 3. ZNAČAJKE UNUTRAŠNJOSTI

- 1** Kartice interaktivnog sučelja  
Prijeđite prstom za prikaz i kliknite na odgovarajuću APP aplikaciju za ulazak.
- 2** Početna stranica  
Kliknite za povratak na početnu stranicu audio sustava.
- 3** APP aplikacija  
Pritisnite za ulazak u zaslon APP aplikacije.
- 4** Postavke vozila  
Kliknite za ulaz u zaslon s postavkama vozila.
- 5** Podešavanje temperature vozača  
Kliknite za podešavanje temperature klima uređaja za vozača.
- 6** Pritisnite da biste otvorili radni zaslon klimatizacijskog sustava.
- 7** Podešavanje temperature suvozača  
Kliknite za podešavanje temperature klima uređaja za suvozača.
- 8** Navigacija  
Pritisnite za ulazak u navigacijski zaslon.
- 9** Multimedija  
Pritisnite za ulazak u multimedijski zaslon.
- 10** Telefon  
Kliknite za ulazak u zaslon postavki telefona ili Bluetooth telefona.

Gumb za zvuk na pomoćnoj upravljačkoj ploči

 Tipka za uključivanje

Kratkim pritiskom uključite/isključite audio sustav. U slučaju neuobičajenog rada, sustav se može ponovno pokrenuti dugim pritiskom na tipku za uključivanje.

Napomena: Glavni zaslon audio sustava prikazuje radni zaslon klimatizacijskog sustava pomicanjem glavnog audio zaslona odozdo prema gore.

#### PROČITAJTE

- Neki modeli radija podržavaju RDS funkciju.
- Funkcijski gumbi razlikuju se ovisno o konfiguraciji vozila.  
Pogledajte konfiguraciju konkretnog vozila.

**Izbornik prečaca****Lokalne postavke**

Uključite napajanje vozila (način rada ON), povucite zaslon audio sustava prema dolje kako bi se prikazao zaslon izbornika prečaca i informacije o kvarovima.

Bluetooth, automatsko zadržavanje parkiranja, HDC, HUD, isključivanje ESP-a itd. mogu se postaviti na zaslonu izbornika prečaca.

Bluetooth, zvuk, glas, zaslon, upravljanje sustavom i uređajem mogu se postaviti lokalnim postavkama.



### 3. ZNAČAJKE UNUTRAŠNOSTI

#### Postavke vozila

- Brza kontrola

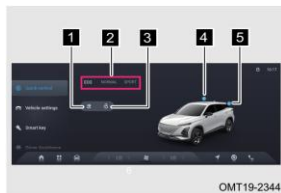

- Postavke vozila



- 1 Prekidač za isključivanje prozora na suvozačevoj strani
- 2 Promjena načina vožnje.
- 3 Prekidač za otključavanje/zaključavanje vrata.
- 4 Pritisnite za ulazak u zaslon za upravljanje krovnim prozorom i kliknite za otvaranje/zatvaranje krovnog prozora.
- 5 Kliknite za ulazak u zaslon za upravljanje stražnjim vratima, kliknite za otvaranje/zatvaranje stražnjih vrata.

Otpor upravljača povezan s načinom vožnje: ON/OFF. Comfort/Sport može se podesiti pri zatvaranju.

Postavka visine otvaranja za vrata prtljažnika: Postavite visinu otvaranja električnih stražnjih vrata.

Sigurnosni alarm: Svjetla/Svjetla i sirena.

Automatsko zaključavanje: UKLJUČENO/ISKLJUČENO.

Otključajte samo vozačeva vrata: UKLJUČENO/ISKLJUČENO.

Bežično punjenje mobitela: UKLJUČENO/ISKLJUČENO.

Podsjetnik na zaboravljeni telefon: UKLJUČENO/ISKLJUČENO.

Prilagodba gumba na upravljaču: Postavljanje postavke vozila/izmjena izvora zvuka.

Savjeti za održavanje: UKLJUČENO/ISKLJUČENO.

Ponovno postavljanje kilometraže za održavanje: Ponovno postavljanje kilometraže do servisa.

Memorija načina vožnje: UKLJUČENO/ISKLJUČENO.

- Pametni ključ



Otključavanje pri približavanju i zaključavanje pri udaljavanju: UKLJUČENO/ISKLJUČENO.

Uključi prepoznavanje pametnog ključa za otvaranje prtljažnika: UKLJUČENO/ISKLJUČENO.

Dobrodošlica pri približavanju: UKLJUČENO/ISKLJUČENO (ON/OFF).

- Pomoć u vožnji



[Inteligentna pomoć]

Podsjetnik na deaktivaciju ICCS sustava (inteligentni tempomat): UKLJUČENO/ISKLJUČENO (ON/OFF).

Podsjetnik na pokretanje vozila: UKLJUČENO/ISKLJUČENO.

Pomoć pri ograničenju brzine: UKLJUČENO/ISKLJUČENO.

Upozorenje na prekoračenje brzine: UKLJUČENO/ISKLJUČENO.

Može se postaviti granična vrijednost brzine za alarm prekomjerne brzine.

Inteligentni sustav kontrole brzine: UKLJUČENO/ISKLJUČENO.

Inteligentna pomoć dugim svjetlima: UKLJUČENO/ISKLJUČENO.

### 3. ZNAČAJKE UNUTRAŠNOSTI

Sustav inteligentnog izbjegavanja: UKLJUČENO/ISKLJUČENO.

[Sigurnosno upozorenje]

Upozorenje na čeonu sudar: UKLJUČENO/ISKLJUČENO. Postavljanje osjetljivosti.

Automatsko naglo kočenje: UKLJUČENO/ISKLJUČENO.

Upozorenje pri napuštanju vozne trake: UKLJUČENO/ISKLJUČENO. Postavljanje osjetljivosti i načina alarma.

Sprječavanje napuštanja vozne trake: UKLJUČENO/ISKLJUČENO.

Zadržavanje trake u nuždi: UKLJUČENO/ISKLJUČENO.

Upozorenje za otvaranje vrata: UKLJUČENO/ISKLJUČENO.

Detekcija mrtvog kuta: UKLJUČENO/ISKLJUČENO.

Upozorenje na stražnji udar: UKLJUČENO/ISKLJUČENO.

Kočenje u nuždi pri vožnji unatrag: UKLJUČENO/ISKLJUČENO.

- Postavke osvjetljenja

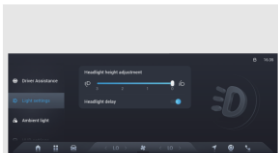

OMT19-2348

Podešavanje visine prednjih svjetala: Povucite klizač za podešavanje visine prednjih svjetala.

Kašnjenje prednjih svjetala: UKLJUČENO/ISKLJUČENO.

- Ambijentalno svjetlo



- Postavke HUD-a

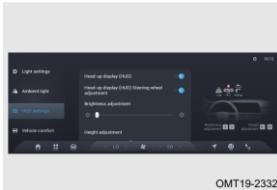

Ambijentalno svjetlo: UKLJUČENO/ ISKLJUČENO.

Svjetlina ambijentalnog svjetla: Postavite svjetlinu ambijentalnog svjetla.

Podešavanje boje ambijentalnog svjetla: Postavite boju ambijentalnog svjetla.

Ambijentalno svjetlo povezano s načinom vožnje: UKLJUČENO/ISKLJUČENO.

Ambijentalno svjetlo povezano s ritmom glazbe: UKLJUČENO/ISKLJUČENO.

Projekcija na vjetrobransko staklo (HUD): UKLJUČENO/ISKLJUČENO. Uključivanje/isključivanje postavljanja upravljača za sustav projekcije na vjetrobransko staklo (HUD), postavljanje svjetline, postavljanje visine, uključivanje/isključivanje načina za snijeg, prikaz informacija na projekcijskom zaslonu te vraćanje na zadane vrijednosti.

### 3. ZNAČAJKE UNUTRAŠNJOSTI

- Udobnost vozila

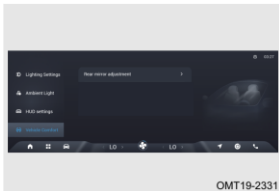

Podešavanje retrovizora: Postavite automatsko sklapanje vanjskih retrovizora, podešavanje kuta vanjskih retrovizora.

#### PROČITAJTE

Postavke se mogu razlikovati ovisno o konfiguraciji vozila. Pogledajte konfiguraciju konkretnog vozila.

#### Gumb za zvuk



Gumb za prepoznavanje glasa „“: Kratkim pritiskom probudite funkciju prepoznavanja glasa. Dugo pritisnite da biste probudili glasovnog asistenta (potrebno je povezati se s telefonom).

Gumb za prebacivanje „“: Kratkim pritiskom izmjenjujete zaslone s informacijama o vožnji na instrumentnoj ploči.

OK gumb „O“: Kratkim pritiskom pauzirajte reprodukciju glazbe/radija; dugim pritiskom resetirajte prijedenu udaljenost u sučelju Putovanje B. Dugim pritiskom prebacite prikaz navigacijske karte na cijeli zaslon ili pola zaslona.

Gumb za pojačavanje glasnoće „+“: Kratko pritisnite za pojačavanje glasnoće.

Gumb za smanjivanje glasnoće „-“: Kratko pritisnite za smanjivanje glasnoće.

Lijevi gumb za prebacivanje „-“: Kratkim pritiskom prebacite na prethodnu pjesmu u glazbenom načinu rada. Kratkim pritiskom prebacite na prethodnu radijsku stanicu u načinu rada radija. Prekinite poziv tijekom telefoniranja.

Desni gumb za prebacivanje „+“: Kratkim pritiskom prebacite na sljedeću pjesmu u glazbenom načinu rada. Kratkim pritiskom prebacite na sljedeću radijsku stanicu u načinu rada radija. Javite se na poziv.

### Funkcija prepoznavanja glasa (ako je u opremi)

Funkcija prepoznavanja glasa može se omogućiti korištenjem sljedećih metoda kada je audio sustav uključen:

Metoda 1: Izravno izgovorite riječ za buđenje kako biste omogućili funkciju prepoznavanja glasa. Metoda 2: Kratko pritisnite gumb za prepoznavanje glasa „“ na upravljaču kako biste omogućili funkciju prepoznavanja glasa.

### Telefonska veza

#### Apple CarPlay (iOS)

##### ■ Način povezivanja

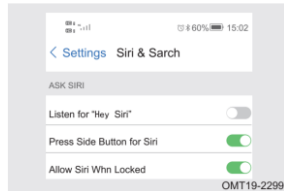

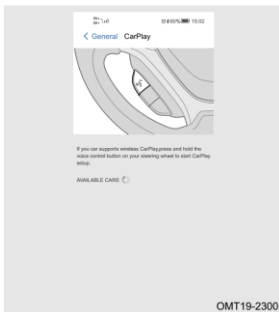

Korak 1: Uključite opcije „Slušaj 'Hej Siri'” i „Pritisni tipku Home za Siri” na zaslonu postavki telefona u odjeljku Siri i pretraživanje.

### 3. ZNAČAJKE UNUTRAŠNJOSTI

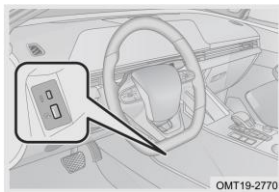

Korak 2: Uključite opciju CarPlay na zaslonu postavki telefona u odjeljku Općenito.



Korak 3: Spojite USB priključak i telefon pomoću originalnog podatkovnog kabela.  
Napomena: Samo USB priključak „” podržava Apple CarPlay funkciju emitiranja zaslona.

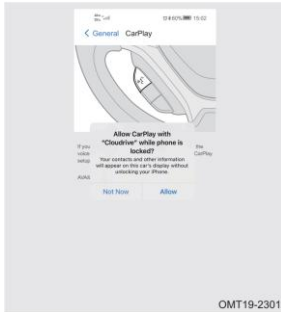

Korak 4: Odaberite „Dopusti” na zaslonu zahtjeva za dopuštenje za CarPlay.



Korak 5: Otvorite zaslon za emitiranje zaslona Apple CarPlay.



### 3. ZNAČAJKE UNUTRAŠNJOSTI

#### Android Auto (Android)

##### ■ Način povezivanja



Korak 1: Instalirajte Google Framework.

Korak 2: Izvršite instalaciju u Google Playu i pokrenite Android Auto, instalirajte sve prateće softvere prema uputu sustava i ažurirajte postojeći program, a zatim Android Auto može normalno raditi nakon dovršetka ažuriranja.

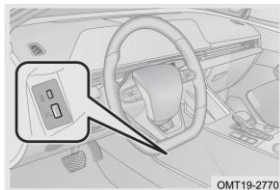

Korak 3: Spojite USB priključak i telefon pomoću originalnog podatkovnog kabela.

Napomena: Samo USB priključak „“ podržava Android Auto funkciju emitiranja zaslona. Prije telefonske veze uključite dopuštenja programera u postavkama telefona.



OMT19-2304



OMT19-2305

Korak 4: Ako se ovaj telefon prvi put povezuje s vozilom (na središnjoj jedinici pojavit će se skočna poruka – postupite prema uputama na mobilnom telefonu, zaustavite vozilo i aktivirajte parkirnu kočnicu), tada se može dovršiti početno podešavanje povezivanja.

Korak 5: Kliknite „Android Auto” na glavnom zaslonu audio sustava za ulazak u sučelje za mapiranje „Android Auto”.

### 3. ZNAČAJKE UNUTRAŠNOSTI

#### 3-7. Sustav klimatizacije

##### Električni klima uređaj

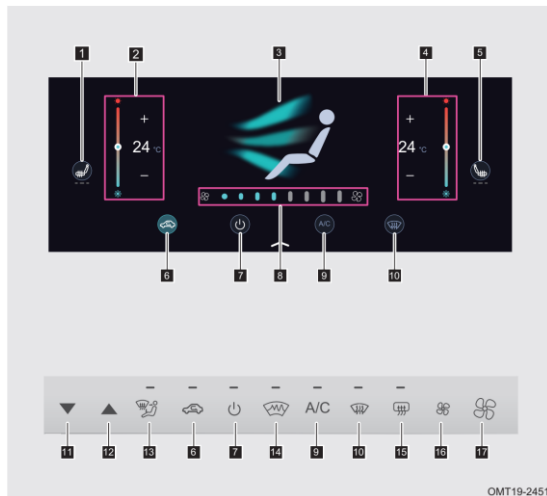

- |  |  |  |
|--|--|--|
| <b>1</b> Tipka za grijanje vozačevog sjedala (ako je u opremi)   | <b>7</b> Tipka za uključivanje/isključivanje                         | <b>13</b> Tipka za postavljanje načina rada                            |
| <b>2</b> Područje postavljanja temperature na vozačevoj strani   | <b>8</b> Područje postavljanja brzine ventilatora                    | <b>14</b> Tipka za grijanje prednjeg vjetrobranskog stakla             |
| <b>3</b> Područje postavljanja načina rada                       | <b>9</b> Tipka za uključivanje klima uređaja                         | <b>15</b> Tipka za odleđivanje stražnjeg stakla / vanjskih retrovizora |
| <b>4</b> Područje postavljanja temperature na suvozačevoj strani | <b>10</b> Tipka za odmagljivanje i odleđivanje vjetrobranskog stakla | <b>16</b> Tipka za smanjenje brzine ventilatora                        |
| <b>5</b> Tipka za grijanje suvozačevog sjedala (ako je u opremi) | <b>11</b> Tipka za smanjenje temperature                             | <b>17</b> Tipka za povećanje brzine ventilatora                        |
| <b>6</b> Tipka za način rada s vanjskim/recirkuliranim zrakom    | <b>12</b> Tipka za povećanje temperature                             |  |

Napomena: Funkcijski gumbi razlikuju se ovisno o konfiguraciji vozila.  
Pogledajte konfiguraciju konkretnog vozila.

### 3. ZNAČAJKE UNUTRAŠNJOSTI

Automatski klima uređaj

Automatski klima uređaj (tip A)

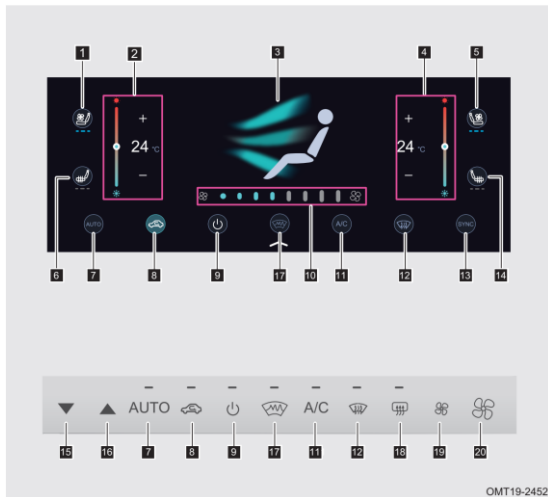

- |  |  |  |
|--|--|--|
| <b>1</b> Tipka za ventilaciju vozačevog sjedala                  | <b>8</b> Tipka za način rada s vanjskim/ recirkuliranim zrakom       | <b>15</b> Tipka za smanjenje temperature                               |
| <b>2</b> Područje postavljanja temperature na vozačevoj strani   | <b>9</b> Tipka za uključivanje/isključivanje                         | <b>16</b> Tipka za povećanje temperature                               |
| <b>3</b> Područje postavljanja načina rada                       | <b>10</b> Područje postavljanja brzine ventilatora                   | <b>17</b> Tipka za grijanje prednjeg vjetrobranskog stakla             |
| <b>4</b> Područje postavljanja temperature na suvozačevoj strani | <b>11</b> Tipka za uključivanje klima uređaja                        | <b>18</b> Tipka za odleđivanje stražnjeg stakla / vanjskih retrovizora |
| <b>5</b> Tipka za ventilaciju suvozačevog sjedala                | <b>12</b> Tipka za odmagljivanje i odleđivanje vjetrobranskog stakla | <b>19</b> Tipka za smanjenje brzine ventilatora                        |
| <b>6</b> Tipka za grijanje vozačevog sjedala                     | <b>13</b> Tipka SYNC   | <b>20</b> Tipka za povećanje brzine ventilatora                        |
| <b>7</b> Tipka AUTO  | <b>14</b> Tipka za grijanje suvozačevog sjedala                      |  |

### 3. ZNAČAJKE UNUTRAŠNOSTI

#### Automatski klima uređaj (tip B)

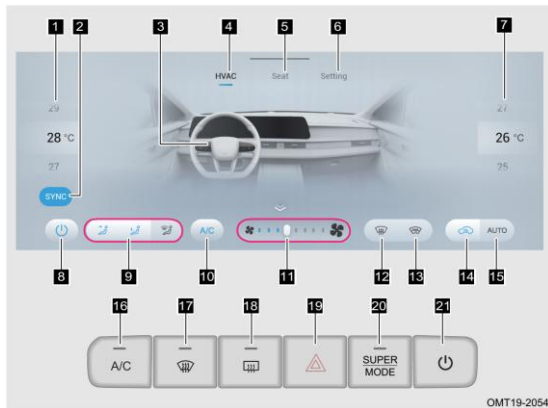

- 1 Područje podešavanja temperature vozača
- 3 Tipka za grijanje upravljača
- 5 Tipka za prikaz zaslona sjedala
- 7 Područje podešavanja temperature suvozača
- 9 Tipka za postavljanje načina rada

- 2 Tipka za istovremeno postavljanje obje zone (Dual mode)
- 4 Tipka za prikaz zaslona klima uređaja
- 6 Tipka za prikaz zaslona postavki
- 8 Tipka za uključivanje/isključivanje
- 10 Tipka za uključivanje klima uređaja

- 11 Područje za podešavanje jačine protoka zraka
- 13 Grijanje prednjeg vjetrobranskog stakla
- 15 Tipka AUTO
- 17 Tipka za odmagljivanje i odleđivanje vjetrobranskog stakla
- 19 Tipka za uključivanje svjetala za slučaj opasnosti
- 21 Tipka za uključivanje/isključivanje audio sustava

- 12 Tipka za odmagljivanje i odleđivanje vjetrobranskog stakla
- 14 Tipka za način rada s vanjskim/recirkuliranim zrakom
- 16 Tipka za uključivanje klima uređaja
- 18 Tipka za odleđivanje stražnjeg stakla
- 20 Tipka za odabir načina vožnje

Napomena: Povucite zaslon prema gore s donjeg ruba glavnog zaslona audiosustava ili pritisnite gumb na upravljačkoj ploči klima uređaja kako bi se prikazao zaslon za upravljanje sustavom klimatizacije.

#### **Podešavanje brzine ventilatora**

Jačina protoka zraka može se podešavati pomoću tipki za podešavanje brzine ventilatora na upravljačkoj ploči klima uređaja ili putem tipke na zaslonu.

#### **Tipka za način rada s vanjskim/recirkuliranim zrakom**

Način vanjskog/zatvorenog kruženja zraka može se mijenjati pritiskom na gumb za odabir načina strujanja zraka.

Pritisnite tipku za način rada s vanjskim/recirkuliranim zrakom. Ako se indikator uključi, to znači da je u načinu rada sa zatvorenim kruženjem zraka. Ako se indikator ugasi, to znači da je u načinu rada vanjskog zraka.

Koristite način zatvorenog kruženja zraka u sljedećim situacijama:

- U prašnjavom okruženju.
- Za sprječavanje ulaska neugodnih mirisa iz vanjskog prostora.
- Za sprječavanje ulaska ispušnih plinova u vozilo.
- Za brzo hlađenje ili zagrijavanje zraka u vozilu.

#### **Tipka za uključivanje klima uređaja**

Hlađenje klima uređajem aktivira se tipkom za uključivanje klima uređaja.

Indikator tipke A/C se pali, pokazujući da je kompresor klima uređaja uključen. Indikator se gasi, pokazujući da je kompresor klima uređaja isključen.



### 3. ZNAČAJKE UNUTRAŠNJOSTI

#### **Tipka za uključivanje**

Sustav klima uređaja može se uključiti/isključiti pritiskom na tipku za uključivanje/isključivanje.

#### **Odmagljivanje i odleđivanje vjetrobranskog stakla**

Funkcija odmagljivanja i odleđivanja prednjeg vjetrobranskog stakla može se postići pritiskom na gumb za odmagljivanje i odleđivanje prednjeg vjetrobranskog stakla.

Indikator gumba za odmagljivanje i odleđivanje prednjeg vjetrobranskog stakla se uključuje, pokazujući da funkcija odmagljivanja i odleđivanja prednjeg vjetrobranskog stakla počinje raditi. Indikator se gasi, pokazujući da funkcija odmagljivanja i odleđivanja prednjeg vjetrobranskog stakla prestaje raditi.

Odmagljivanje i odleđivanje prednjeg vjetrobranskog stakla: Većina protoka zraka puše u prednje vjetrobransko staklo, mala količina strujanja zraka puše u bočno vjetrobransko staklo.

Kada jačina protoka zraka nije postavljena na ISKLJUČENO (OFF), dodirrom gumba za odmagljivanje i odleđivanje prednjeg vjetrobranskog stakla prisilno se aktiviraju način vanjskog zraka i kompresor klima uređaja.

Za najbolji učinak odmagljivanja i odleđivanja, postupite na sljedeći način:

Korak 1: Prije vožnje uvjerite se da je unutarnja površina stakla čista i suha, ako postoji očigledna prašina ili kapljice vode, treba je obrisati.

Korak 2: Podešavanje jačine zraka: Maksimalna razina.

Korak 3: Postavljanje temperature: Podesite ugodnu temperaturu.

Korak 4: Prebacivanje načina vanjskog/zatvorenog kruženja zraka: Odaberite način rada vanjskog zraka.

Korak 5: Postavljanje načina rada: Dodirnite gumb za odleđivanje ili podesite način rada na noge/odleđivanje.

Korak 6: Uključite rashladni sustav: Pali se indikator klima uređaja.

 PROČITAJTE

- Kod odmagljivanja u vlažnim vremenskim uvjetima (poput kiše i snijega): Ostavite klima uređaj uključenim. Ako je klima uređaj isključen, to će utjecati na učinak odmagljivanja.
- Kod odmagljivanja u vlažnim vremenskim uvjetima (poput kiše i snijega): Odaberite način rada s vanjskim zrakom. Ako odaberete način rada s recirkulacijom zraka, to će utjecati na učinak odmagljivanja.
- Kod odmagljivanja zimi: Odaberite način rada s vanjskim zrakom, podesite usmjeravanje djelomične topline tako da otvori za zrak s obje strane instrumentne ploče budu usmjereni prema bočnim staklima. Kada je vanjska temperatura iznad 0 °C, potrebno je uključiti pomoćno odmagljivanje putem klima uređaja (A/C).
- Ako klima uređaj ne hladi, to će utjecati na učinak odmagljivanja. Obratite se ovlaštenom servisu za pregled i popravak što je prije moguće.
- Nakon brisanja mraza ili magle, radi poboljšanja udobnosti u vozilu, podesite način rada i jačinu protoka zraka na odgovarajuće postavke.

 OPREZ

- Radi sigurnosti u vožnji, ispravno koristite funkciju odmagljivanja.
- Nemojte koristiti recirkulaciju zraka dulje vrijeme zimi, inače će se prednje vjetrobransko staklo brzo zamagliti.
- Loša vidljivost povećat će rizik od prometnih nesreća i osobnih ozljeda. Stoga je za sigurnost prometa vrlo važno osigurati dobru vidljivost tijekom vožnje.

**Odleđivanje stražnjeg stakla / vanjskih retrovizora**

Nakon uključivanja napajanja vozila (način rada ON), pritisnite gumb za odleđivanje stražnjeg stakla – indikator će se upaliti, što označava da je funkcija odleđivanja stražnjeg stakla i vanjskih retrovizora aktivirana. Indikator se gasi, pokazujući da funkcija odleđivanja stražnjeg stakla / vanjskog retrovizora prestaje raditi.

Funkcija će se automatski isključiti nakon približno 20 minuta odleđivanja.

### 3. ZNAČAJKE UNUTRAŠNJOSTI

#### OPREZ

- Za informacije o funkciji grijanja i odleđivanja stražnjeg stakla (ako je u opremi), kao i o vanjskim retrovizorima, pogledajte upute za vlastito vozilo.
- Provjerite je li odleđivanje stražnjeg stakla isključeno nakon što se magla i mraz uklone s površina stakala.
- Nemojte oštetiti niti za grijanje prilikom čišćenja stražnjeg vjetrobranskog stakla ili vanjskih retrovizora.
- Kad je akumulator prazan, odleđivanje stražnjeg stakla ne može se uključiti kako bi se vozilo normalno pokrenulo.

#### UPOZORENJE

Kako biste spriječili opekline, nemojte dodirivati stražnje vjetrobransko staklo ili vanjske retrovizore dok je odleđivanje aktivno ili neposredno nakon što je isključeno.

#### **Podsjetnik za zamjenu filtra klima uređaja (ako je u opremi)**

Pritisnite bilo koji gumb na upravljačkoj ploči klima uređaja (osim gumba za isključivanje) da vas podsjeti da zamijenite filter svakih 5000 km.

#### **Tipka AUTO (ako je u opremi)**

Automatski način može se uključiti pritiskom na tipku AUTO.

U automatskom načinu rada (AUTO), pritiskom na tipku A/C, promjenom načina puhanja, podešavanjem jačine protoka zraka ili postavljanjem temperature na LOW/HI, odgovarajuća funkcija izlazi iz automatskog načina rada.

U automatskom načinu rada (AUTO), prebacivanjem između načina vanjskog i zatvorenog kruženja zraka, funkcija kruženja izlazi iz automatske kontrole, dok ostale funkcije i dalje ostaju u automatskom načinu rada.

U automatskom načinu rada (AUTO), korištenjem tipke AUTO neće biti isključen automatski način rada.

#### **Tipka SYNC (ako je u opremi)**

Način rada se prebacuje između dvozonskog i pojedinačnog načina svaki put kada se pritisne tipka SYNC.

Pojedinačni način rada: Indikator SYNC svijetli, što znači da je klima uređaj u načinu pojedinačne kontrole. Temperatura na strani vozača i suvozača ne može se podešavati odvojeno.

Dvozonski način rada: Indikator SYNC se gasi, što znači da je klima uređaj u načinu dvozonske kontrole. Temperatura na vozačevoj i suvozačevoj strani može se podešavati odvojeno.

#### Grijanje prednjeg vjetrobranskog stakla (ako je u opremi)

Nakon uključivanja napajanja vozila (način rada ON), pritisnite tipku za grijanje prednjeg vjetrobranskog stakla na upravljačkoj ploči klima uređaja kako biste uključili tu funkciju. Ponovno pritisnite tipku kako biste isključite funkciju.

Automatski se isključuje nakon što funkcija radi otprilike 20 minuta.

#### OPREZ



- Nemojte oštetiti niti za grijanje prilikom čišćenja prednjeg vjetrobranskog stakla.
- Provjerite je li funkcija grijanja isključena nakon što se magla i mraz uklone s površine prednjeg vjetrobranskog stakla.
- Kada je akumulator slab, funkcija grijanja prednjeg vjetrobranskog stakla neće se moći uključiti kako bi se osiguralo normalno pokretanje vozila.

#### UPOZORENJE

Kako biste spriječili opekline, nemojte dodirivati prednje vjetrobransko staklo dok je odleđivanje prednjeg vjetrobranskog stakla aktivno ili neposredno nakon što je isključeno.

#### Postavljanje načina rada

Podešavanje načina rada moguće je putem gumba za podešavanje načina (načini odleđivanja, puhanja prema licu i prema nogama mogu se kombinirati) na upravljačkoj ploči klima uređaja ili pomoću tipke na zaslonu.

- „” Način rada odleđivanja: Zrak struji kroz otvore za odmagljivanje.
- „” Način rada za usmjeravanje zraka kroz ventilacijske otvore prednje konzole: Zrak struji iz središnjih i prednjih otvora s obje strane.
- „” Način rada za usmjeravanje zraka kroz ventilacijske otvore prema nogama: Zrak struji kroz otvore za puhanje prema nogama.

### 3. ZNAČAJKE UNUTRAŠNJOSTI

#### PROČITAJTE

- Način puhanja prema licu i način odmagljivanja nije moguće koristiti istovremeno.
- Ako se vjetrobransko staklo zamagli tijekom vožnje, preporučuje se način odleđivanja. Za detalje pogledajte Odmagljivanje i odleđivanje prednjeg vjetrobranskog stakla u ovom odjeljku.

#### Kontrola protoka zraka kroz otvore za zrak

##### **Središnji otvori za zrak**

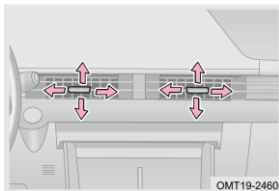

Ručno pomaknite polugu za podešavanje središnjeg otvora prema gore, dolje, lijevo ili desno kako biste podesili smjer strujanja zraka.

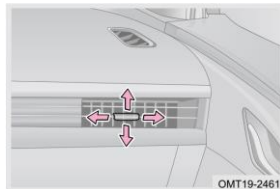
**Bočni otvori za zrak**

Ručno pomaknite polugu za podešavanje lijevog/desnog bočnog otvora prema gore, dolje, lijevo ili desno kako biste podesili smjer strujanja zraka.

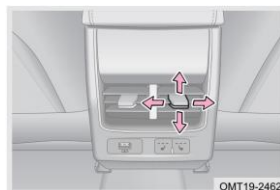
**Stražnji otvori za zrak**

Ručno pomaknite polugu za podešavanje stražnjeg otvora prema gore, dolje, lijevo ili desno kako biste podesili smjer strujanja zraka.

### Unutarnja aktivna ventilacija i automatsko čišćenje (ako je u opremi)

**Aktivna ventilacija unutrašnjosti**

Po vrućem vremenu, kada je vozilo parkirano vani, temperatura u vozilu bit će visoka. Funkcija aktivne ventilacije unutrašnjosti može se postaviti putem audio postavki kako bi se unaprijed ohladila temperatura i uklonio miris koji dolazi iz unutarnjih obloga.

### 3. ZNAČAJKE UNUTRAŠNJOSTI

Kada je vanjska temperatura viša od 20 °C i sustav detektira da napon akumulatora zadovoljava potrebne uvjete, vozilo će deaktivirati zaključavanje, a ventilator će se unaprijed uključiti (30 sekundi prije).

Kada vrijeme rada ventilatora premaši 30 sekundi, kada se otvore bilo koja vrata ili kada se vozilo zaključa, ventilator će prestati s radom.

#### PROČITAJTE

Ventilator može raditi do dva puta prije pokretanja vozila.

#### **Automatsko čišćenje unutrašnjosti**

Funkcija automatskog čišćenja unutrašnjosti može se postaviti putem postavke zvuka koja se upotrebljava za sušenje cjevovoda klima uređaja kako bi se klima uređaj održao relativno suhim te izbjeglo nakupljanje velikog broja bakterija i druge prljavštine.

Ako je klima uređaj bio uključen tijekom posljednjeg putovanja i akumulator ima dovoljno energije, ventilator će raditi 1 minutu i zatim prestati nakon što je vozilo zaključano 5 minuta ili više.

#### PROČITAJTE

Automatska ventilacija i automatsko čišćenje unutrašnjosti postavljaju se u audio sustavu. Za detalje pogledajte „Audio sustav“.

#### **Sustav kontrole kvalitete zraka (ako je u opremi)**

Kada se u automatskom načinu rada (AUTO) detektira pogoršanje kvalitete vanjskog zraka, način zatvorenog kruženja zraka automatski će se aktivirati. Kada se kvaliteta zraka vrati na odgovarajuću razinu, način rada s recirkulacijom zraka automatski će se isključiti. Ova se funkcija ne može koristiti za otkrivanje neugodnih plinova. Kada je temperatura okoline  $\leq 2$  °C, sustav kontrole kvalitete zraka ne reagira kako bi spriječio zamaglivanje vjetrobrana i prozora.

#### **Hlađenje klima uređajem**

#### **Hlađenje klima uređajem (električni klima uređaj)**

Kada motor radi:

Hlađenje klima uređajem aktivira se tipkom za uključivanje klima uređaja na upravljačkoj ploči klima uređaja ili na zaslonu. Temperatura klima uređaja može se podešavati pomoću gumba za podešavanje temperature na upravljačkoj ploči klima uređaja ili putem područja za podešavanje temperature na zaslonu. Jačina protoka zraka klima uređaja može se podešavati pomoću gumba za podešavanje brzine ventilatora na upravljačkoj ploči ili putem područja za podešavanje jačine protoka zraka na zaslonu. Preporučuje se postaviti način rada na puhanje prema licu te odabrati način zatvorenog kruženja zraka kada je vanjska temperatura iznad 30 °C.

#### **Hlađenje klima uređajem (automatski klima uređaj)**

Kada motor radi:

Pritisnite tipku AUTO na zaslonu kako biste postavili temperaturu i automatski upravljali načinom rada, jačinom protoka zraka te načinom vanjskog/zatvorenog kruženja zraka — sustav hlađenja tada će automatski započeti s radom.

Radi vaše udobnosti i poboljšanja učinka hlađenja klima uređaja, pritisnite tipku AUTO na zaslonu i postavite temperaturu klima uređaja na 22 °C.

U automatskom načinu rada, pritiskom na tipku A/C, tipku za podešavanje načina rada, podešavanjem brzine ventilatora ili postavljanjem temperature na LOW/HI, odgovarajuća funkcija izlazi iz automatskog načina, dok ostale funkcije i dalje ostaju u automatskom načinu rada.



### 3. ZNAČAJKE UNUTRAŠNJOSTI

#### PROČITAJTE

- Prljavština i začepljenja na površini kondenzatora klima uređaja mogu uzrokovati slabiji učinak hlađenja – redovito održavajte kondenzator čistim.
- Kada se zrak brzo hladi u vlažnim i toplim uvjetima, iz otvora za zrak može se pojaviti magla – to je normalna pojava.
- Kada je temperatura niska, kao što je zimi, čak i ako se indikator upali nakon pritiska tipke A/C, kompresor klima uređaja se i dalje ne može pokrenuti.
- Kapanje vode iz odvodne cijevi klima uređaja i stvaranje lokve nakon korištenja sustava hlađenja klima uređaja normalna je pojava.
- Količina rashladnog sredstva u sustavu klima uređaja s vremenom se smanjuje. Ako primijetite da je učinak hlađenja slab, obratite se ovlaštenom servisu radi pravodobnog pregleda i popravka.
- Preporučuje se uključiti sustav hlađenja klima uređaja najmanje jednom mjesečno na barem 5 minuta i pritom otvoriti prozor – to pomaže u sprječavanju oštećenja sustava zbog nedostatka maziva te smanjuje mogućnost neugodnih mirisa iz isparivača uzrokovanih vlagom i bakterijama.
- Ako je klima uređaj uključen dok se vozilo neprekidno uspinje ili se nalazi u prometnoj gužvi sa sporim kretanjem dulje razdoblje, može doći do pregrijavanja motora. Obratite pozornost na lampicu upozorenja na visoku temperaturu rashladne tekućine. U slučaju pregrijavanja motora preporučuje se isključiti klima uređaj.
- Nakon što se temperatura u vozilu snizi, radi smanjenja opterećenja pogonskog sustava i potrošnje goriva, kompresor će se automatski isključiti. Stoga će se u proljeće i jesen, kada su temperature niže, kompresor uključivati i isključivati automatski – to je normalna pojava.
- Tijekom naglog ubrzanja, pretjecanja ili vožnje uzbrdo, pogonskom sustavu potrebno je više snage. U tim situacijama kompresor klima uređaja može se automatski isključiti. Ako se ne isključi i osjetite manjak snage, preporučuje se isključiti klima uređaj.

**⚠ UPOZORENJE**

- Kako biste produžili vijek trajanja klimatizacijskog sustava, nemojte ga koristiti dulje vrijeme pri niskim brzinama kada je uključeno hlađenje.
- Zabranjeno je samostalno popravljavanje sustava klima uređaja, jer rashladno sredstvo pod visokim tlakom može biti opasno po zdravlje. U slučaju kvara obavezno se obratite ovlaštenom servisu za pregled i popravak.
- Posebno rashladno sredstvo i mazivo za kompresor kupujte isključivo u ovlaštenom servisu – u suprotnom, eventualna oštećenja sustava klima uređaja neće biti pokrivena jamstvom.
- Tijekom vrućeg vremena, temperatura u zatvorenom vozilu može se zbog izravnog sunčevog svjetla vrlo brzo povisiti, što može dovesti do ozljeda ili smrti osoba ili životinja, osobito dojenčadi i vrlo male djece.

**Grijanje klima uređajem**

Kada motor radi:

Temperatura klima uređaja može se podešavati pritiskom na gumb za podešavanje temperature na upravljačkoj ploči ili povlačenjem klizača po području za podešavanje temperature na zaslonu. Jačina protoka zraka klima uređaja može se podešavati pomoću gumba za podešavanje brzine zraka na upravljačkoj ploči prednjeg ili drugog reda, ili povlačenjem klizača po području za podešavanje protoka zraka na zaslonu. Preporučuje se postaviti način rada na puhanje prema nogama i isključiti sustav hlađenja (kompresor klima uređaja se isključuje).

### 3. ZNAČAJKE UNUTRAŠNJOSTI

#### Funkcija hlađenja/grijanja pomoćnog pretinca u naslonu za ruku (ako je u opremi)

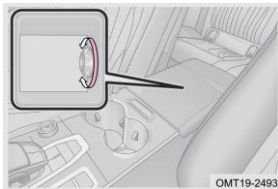

Postavite potrebne predmete (na primjer: limenke s pićem) u pomoćni pretinac u naslonu za ruku kako biste koristili funkciju hlađenja/grijanja putem klima uređaja. Zakrenite unutarnji gumb u pretincu naslonu za ruku kako biste ohladili ili zagrijali željene predmete.

#### UPOZORENJE

Predmeti ne smiju biti preveliki, jer se u tom slučaju pomoćni pretinac u naslonu za ruku neće moći zatvoriti. Ako pretinac nije zatvoren, može ometati kretanje vozačeve ruke. Pazite da se ne ozlijedite.

### 3-8. Bežično punjenje

#### Bežično punjenje

##### Uvod

Bežično punjenje koristi tehnologiju elektromagnetske indukcije, omogućujući praktično i sigurno punjenje za ugodnije iskustvo tijekom vožnje.

## Način korištenja

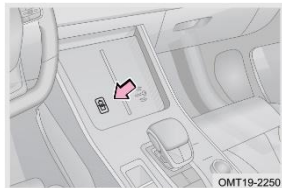

Dok je napajanje vozila uključeno, bežično punjenje počinje raditi nakon što mobilni telefon stavite u područje senzora bežičnog punjenja, a glavni zaslone audio sustava prikazuje „☎“ . Glavni zaslone audio sustava prikazuje „🔋“ nakon potpunog punjenja.

■ U sljedećim uvjetima bežično punjenje možda neće raditi ispravno:

- Mobilni telefon se ne može puniti ako je stražnja strana telefona udaljena više od 8 mm od područja za bežično punjenje.
- Također, punjenje neće biti moguće ako se na stražnjoj strani telefona nalazi deblji metalni predmet (npr. novčić, metalna maska za telefon), a na zaslonu središnje jedinice prikazuje se „🔋!“.
- Kada površinska temperatura područja za bežično punjenje zbog izloženosti suncu prijeđe 65 °C, bežični modul aktivira zaštitu od pregrijavanja i punjenje mobilnog telefona se automatski prekida.

 PROČITAJTE

- Dizajni interijera razlikuju se ovisno o konfiguraciji vozila. Pogledajte konfiguraciju konkretnog vozila.
- Funkcija bežičnog punjenja postavlja se u audio sustavu (za pojedinih pogledajte „Audio sustav“).
- Funkcija bežičnog punjenja podržava brzo punjenje za neke telefone (50 W).
- Stavite mobilni telefon u sredinu utora za mobilni telefon. Ako tijekom vožnje ubrzate, usporite ili naglo skrenete, mobilni telefon će se tresiti, što može utjecati na učinkovitost i stabilnost punjenja.

### 3. ZNAČAJKE UNUTRAŠNOSTI

#### OPREZ

- Kako bi se osigurala stabilna veza između vozila i pametnog ključa, postoji privremeno zaštitno ograničenje bežičnog punjenja.
- Ako vaš mobilni telefon ne podržava funkciju bežičnog punjenja, preporučuje se da ne koristite dodatne bežične adaptere za punjenje. Kvaliteta takvih adaptera dostupnih na tržištu varira, a njihova česta uporaba može dovesti do oštećenja (poput kvara funkcije, lošeg kontakta na priključku, neuspjelog prepoznavanja metalnih stranih tijela i sl.).

#### Funkcija podsjetnika na zaboravljanje telefona

Kada je napajanje vozila isključeno (način rada OFF) i vozačeva vrata se otvore, ako je mobilni telefon ostavljen u području za bežično punjenje, oglasit će se alarm u trajanju od 20 sekundi. Ako telefon izvadite unutar tih 20 sekundi, alarm će prestati.

Napomena: Funkcija podsjetnika na zaboravljanje telefona postavlja se u audio sustavu nakon što se uključi funkcija bežičnog punjenja.

### 3-9. Pomoćne ručke i kuke za kapute

#### Pomoćne ručke

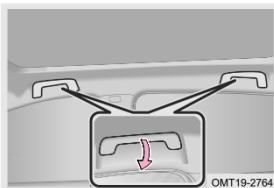

Pomoćne ručke ugrađene su iznad vrata suvozača i iznad stražnjih putničkih vrata.

**⚠ OPREZ**

- Nemojte koristiti pomoćne ručke kada ulazite ili izlazite iz vozila ili ustajete sa sjedala.
- Kako biste spriječili oštećenje pomoćne ručke, nemojte na nju stavljati težak teret.

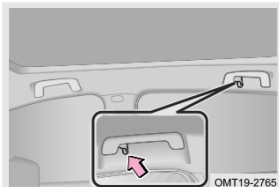
**Kuke za kapute**

Kuke za kapute nalaze se uz stražnje pomoćne ručke.

**⚠ OPREZ**

Nemojte vješati vješalice za odjeću ili druge tvrde ili oštre predmete na kuke. U slučaju aktivacije bočnih zračnih jastuka u zavjesi, ti predmeti mogu postati opasni projektili i uzrokovati smrt ili teške ozljede.

**3-10. Prostor za pohranu****Prostor za pohranu**

### 3. ZNAČAJKE UNUTRAŠNOSTI

#### Kutije za pohranu u vratima

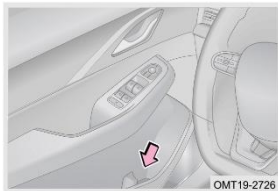

Pretinci na prednjim i stražnjim vratima mogu se koristiti za pohranu karti, čaša i drugih predmeta.

#### Pretinac za rukavice

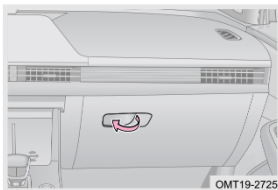

Pretinac za rukavice služi za pohranu karti, uputa i drugih stvari.

#### UPOZORENJE

Prije vožnje provjerite je li pretinac za rukavice zatvoren. Inače, u slučaju hitnog kočenja ili hitnog upravljanja, to može uzrokovati nesreće i ozbiljne ozljede ili čak smrt.

#### Pretinci na stražnjoj strani sjedala

Nasloni prednjih sjedala sa stražnje strane opremljeni su pretincima za pohranu, koji se koriste za odlaganje dokumenata, uputa za uporabu i sličnih predmeta.

**Pretinac za pohranu u pomoćnoj upravljačkoj ploči**

Pretinac u pomoćnoj upravljačkoj ploči koristi se za pohranu karti, uputa za uporabu i drugih predmeta.



OMT19-2723

Pritisnite prekidač i podignite poklopac kako biste otvorili pretinac za pohranu u pomoćnoj upravljačkoj ploči.

**⚠ UPOZORENJE**

- Odraslima i djeci nije dopušteno sjediti na pretincu za pohranu u pomoćnoj upravljačkoj ploči.
- Pretinac mora biti zatvoren tijekom vožnje, jer u suprotnom može ometati kretanje vozačeve ruke i uzrokovati ozljede.

**Držači šalice**

OMT19-2721

Prednji držač za šalice nalazi se na pomoćnoj upravljačkoj ploči.



### 3. ZNAČAJKE UNUTRAŠNJOSTI

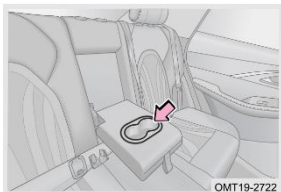

Stražnji držač za šalice nalazi se na stražnjem središnjem naslonu sjedala.

#### PROČITAJTE

Dizajni interijera razlikuju se ovisno o konfiguraciji vozila. Pogledajte konfiguraciju konkretnog vozila.

#### UPOZORENJE

- Čvrsto pokrijte šalicu ili limenku kako biste spriječili prskanje vode ili pića.
- Ne stavljajte ništa osim šalice ili limenki za piće u držače za čaše kako biste spriječili da ti predmeti budu izbačeni iz držača u slučaju nesreće ili naglog kočenja, uzrokujući ozljede.

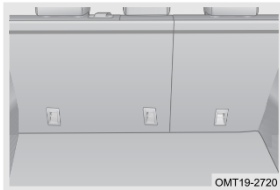
**Prtljažni prostor**

Stražnja sjedala s djeljivim preklapanjem omogućuju lakše pohranjivanje tereta (za više informacija pogledajte odjeljak „Sjedala”).

■ Prilikom pohranjivanja prtljage u vozilu, pridržavajte se sljedećih preporuka:

- Pazite da vozilo ostane uravnoteženo.
- Radi manje potrošnje goriva, ne prevozite nepotrebne predmete.
- Pazite da pohranjeni predmeti nisu preveliki kako bi se stražnja vrata mogla pravilno zatvoriti.

**⚠ UPOZORENJE**

- Nemojte voziti s otvorenim ili nedovoljno zatvorenim stražnjim vratima, kako biste spriječili ispadanje predmeta koji mogu izazvati ozljede.
- Ne dopustite nikome da sjedi u prtljažniku. Putnici trebaju sjediti na svojim sjedalima s pravilno vezanim sigurnosnim pojasom. U protivnom se mogu ozbiljno ozlijediti u slučaju naglog kočenja ili sudara.
- Nemojte slagati robu ili prtljagu više od naslona sjedala. Držite ih nisko, što bliže podu kako biste spriječili da skliznu prema naprijed u slučaju kočenja, uzrokujući ozljede.

### 3. ZNAČAJKE UNUTRAŠNJOSTI

#### Krovni nosač

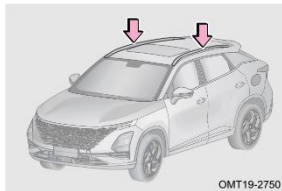

Krovni nosač koristi se za utovar tereta težine do 75 kg. Prekomjerna težina može uzrokovati oštećenje nosača, krova vozila i drugih komponenti. Problemi uzrokovani prekomjernom težinom nisu pokriveni jamstvom.

#### OPREZ

- Nemojte preopteretiti krovni nosač.
- Nemojte prekoračiti ukupnu duljinu ili ukupnu širinu vozila kada se krovni nosač koristi za utovar tereta.
- Prije vožnje provjerite je li teret dobro pričvršćen na krovnom nosaču.
- Pazite da ne ogrebete površinu krova, po potrebi stavite pokrivač ili drugu zaštitu između tereta i krova.

#### UPOZORENJE

- Ravnomjerno rasporedite teret. Nepravilno raspoređen teret može uzrokovati pogoršanje kontrole upravljanja ili kočenja, što može uzrokovati ozbiljne ozljede ili čak smrt.
- Utovar tereta na krovni nosač povisit će težište vozila. Izbjegavajte velike brzine, nagla pokretanja, oštra skretanja, nagla kočenja ili nagle manevre, inače može doći do gubitka kontrole ili prevrtanja vozila zbog neprimjerenog upravljanja vozilom.

## 3-11. Utičnica za napajanje

## Utičnica za napajanje

## Prednja utičnica za napajanje

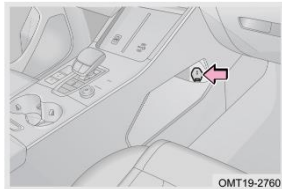

Prednja utičnica za napajanje nalazi se na donjem prednjem dijelu pomoćne upravljačke ploče. Utičnica se može koristiti samo kada je napajanje vozila postavljeno na način ACC/ON.

 PROČITAJTE

Dizajni interijera razlikuju se ovisno o konfiguraciji vozila. Pogledajte konfiguraciju konkretnog vozila.

## Stražnja utičnica za napajanje

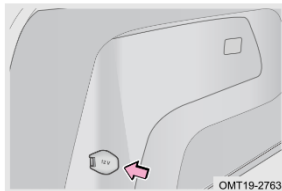

Stražnja utičnica nalazi se na lijevoj strani prtljažnika. Utičnica se može koristiti samo kada je napajanje vozila postavljeno na način ACC/ON.

### 3. ZNAČAJKE UNUTRAŠNJOSTI

#### OPREZ

- Kako biste spriječili pregrijevanje osigurača, nemojte koristiti električnu opremu koja zahtijeva više od 120 W (DC 12 V, 10 A).
- Kako biste spriječili pražnjenje akumulatora, nemojte koristiti utičnicu dulje nego što je potrebno kada motor nije u radu.
- Nemojte umetati ništa niti dopustiti da tekućina uđe u utičnicu osim odgovarajućeg priključka, jer to može uzrokovati električne kvarove ili kratke spojeve.

#### USB priključak

##### Prednji USB priključak

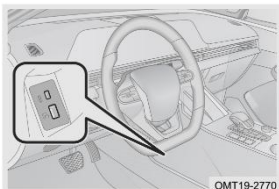

USB priključak nalazi se na donjem prednjem dijelu pomoćne upravljačke ploče. USB priključak „“: Riječ je o sučelju tipa C. Koristite samo USB uređaje koji imaju maksimalnu potrošnju energije do 60 W.

USB priključak „“: Može se koristiti za čitanje U-diska, telefonsku vezu i punjenje električne opreme male snage, kao što je telefon i sl. Koristite samo USB uređaje koji imaju maksimalnu potrošnju energije od 10,5 W ili manju.

**Stražnji USB priključak**

OMT19-2780

Stražnji USB priključak može se koristiti za punjenje električne opreme male snage, poput telefona i sl.

USB priključak nalazi se ispod stražnjeg otvora za zrak središnjeg naslona za ruku.

Koristite samo USB uređaje koji imaju najveću potrošnju energije do 10,5 W (DC 5 V, 2,1 A).

**PROČITAJTE**

Dizajni interijera razlikuju se ovisno o konfiguraciji vozila. Pogledajte konfiguraciju konkretnog vozila.

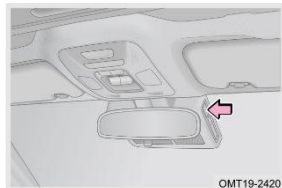
**USB priključak baze retrovizora**

OMT19-2420

USB priključak baze retrovizora može se koristiti za snimač vožnje.

Koristite samo USB uređaje koji imaju najveću potrošnju energije do 10,5 W (DC 5 V, 2,1 A).

### 3. ZNAČAJKE UNUTRAŠNJOSTI

#### 3-12. Štitnici za sunce, kozmetička ogledala i držači za kartice

##### Štitnici za sunce, kozmetička ogledala i držači za kartice

###### Štitnici za sunce

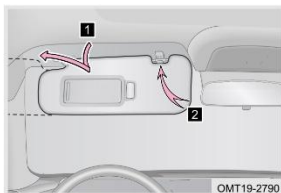

Vodoravno pomaknite kliznu ploču kozmetičkog ogledala za korištenje kozmetičkog ogledala.

- 1** Preklomite štitnik za sunce prema dolje.
- 2** Odvojite kuku i okrenite je prema van kako biste zasjenili bočno područje.

###### Kozmetička ogledala

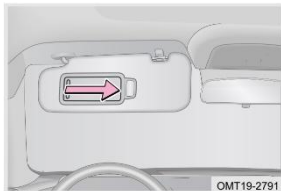

Gurnite poklopac za otvaranje.

Za vozila opremljena svjetlom kozmetičkog ogledala, svjetlo kozmetičkog retrovizora će se upaliti prilikom otvaranja odgovarajućeg kozmetičkog retrovizora.

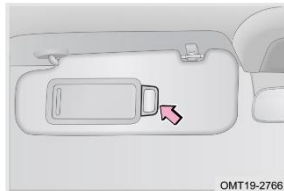
**Držači za kartice (ako su u opremi)**

Držači za kartice isporučuju se uz štitnik od sunca na strani vozača.

Preklopite štitnik za sunce da biste ga koristili.

**PROČITAJTE**

Dizajni interijera razlikuju se ovisno o konfiguraciji vozila. Pogledajte konfiguraciju konkretnog vozila.

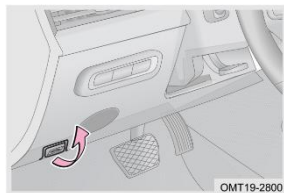
**3-13. Poklopac motora****Otvaranje/zatvaranje poklopca motora**

Korak 1: Poklopac će se lagano podići kada se povuče poluga za otpuštanje poklopca.



### 3. ZNAČAJKE UNUTRAŠNJOSTI

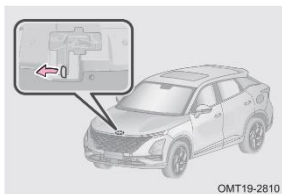

Korak 2: Ispružite ruku do središnjeg dijela prednjeg dijela poklopca motora i dodirnite pomoćnu polugu za otključavanje. Zatim je gurnite ulijevo i zadržite u tom položaju dok istovremeno podižete poklopac.

Korak 3: Spustite poklopac i zatvorite ga dok se zasun ne zaključa.

Korak 4: Nakon zatvaranja poklopca, malo ga podignite kako biste potvrdili da je dobro zatvoren.

#### OPREZ

- Prije zatvaranja poklopca motora provjerite niste li u motornom prostoru ostavili alat, krpe i sl.
- Kada zatvarate poklopac, nemojte ga pritiskati rukom jer se može deformirati.
- Provjerite je li poklopac motora zatvoren prije vožnje jer u protivnom može doći do nesreća i ozljeda.

## 3-14. Stražnja vrata

## Ručna stražnja vrata

## Otvaranje/zatvaranje stražnjih vrata

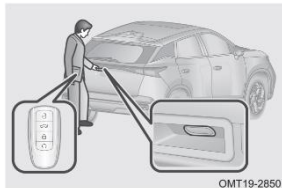

Metoda 1: Dok je središnja brava otključana, pridite stražnjem dijelu vozila, pritisnite vanjski prekidač na stražnjim vratima i podignite kako biste otvorili stražnja vrata.

Metoda 2: Dok je središnja brava zaključana, pridite stražnjem dijelu vozila dok imate pametni ključ, pritisnite vanjski prekidač na stražnjim vratima i podignite vrata kako biste ih otvorili.

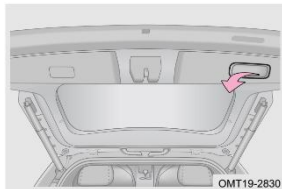

Povucite pomoćnu ručicu stražnjih vrata prema dolje i otpustite je prije nego što se potpuno zatvore. Provjerite jesu li stražnja vrata potpuno zatvorena prije napuštanja vozila.

 UPOZORENJE

Uvjerite se da su stražnja vrata zatvorena prije vožnje jer u protivnom može doći do nezgoda i štete.

### 3. ZNAČAJKE UNUTRAŠNOSTI

#### Električna stražnja vrata

Radi vaše udobnosti, električna stražnja vrata imaju sljedeće funkcije: Podešavanje visine otvaranja, otvaranje/zatvaranje jednim gumbom, ručno otvaranje/zatvaranje, zaustavljanje stražnjih vrata itd.

#### Prekidač za otvaranje stražnjih vrata

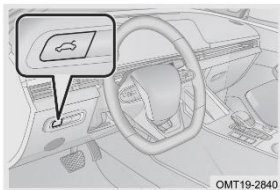

Dok je središnja brava otključana, držite pritisnutim prekidač „“, pokazivači smjera će se upaliti, a električna stražnja vrata će se otvoriti/zatvoriti.

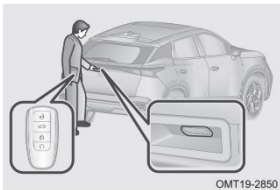

#### Vanjski prekidač stražnjih vrata

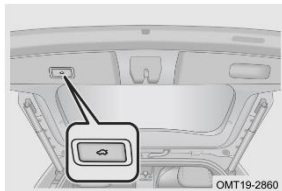

Metoda 1: Dok je središnja brava otključana, priđite stražnjem dijelu vozila i pritisnite vanjski prekidač na stražnjim vratima, pokazivači smjera će se upaliti, a električna stražnja vrata će se otvoriti/zatvoriti.

Metoda 2: Dok je središnja brava zaključana, priđite stražnjem dijelu vozila dok imate pametni ključ sa sobom i pritisnite vanjski prekidač na stražnjim vratima, pokazivači smjera će se upaliti, a električna stražnja vrata će se otvoriti/zatvoriti.

**Unutarnji prekidač stražnjih vrata**

Kada se električna stražnja vrata otvore, pritisnite prekidač „“ kako biste ih zatvorili.  
Kada su električna stražnja vrata u pokretu, pritisnite prekidač „“ kako biste obustavili radnju.

Nakon što pritisnete gumb za električna vrata, prilagodite visinu prema vašim željama; držite pritisnutim prekidač „“ dok vozilo ne da lagani signal, čime se visina otvaranja stražnjih vrata uspješno postavlja.

### 3. ZNAČAJKE UNUTRAŠNJOSTI

#### PROČITAJTE

- Ako je visina otvaranja stražnjih vrata preniska, visina otvaranja neće se moći postaviti.
- Visina otvaranja stražnjih vrata također se može postaviti putem audio sustava (za više informacija pogledajte odjeljak „Audio sustav“).

#### **Pametni ključ za daljinsko upravljanje**

Dok je napajanje vozila u OFF/ACC načinu, držite pritisnutim gumb za otvaranje stražnjih vrata na pametnom ključu kako biste otvorili/zatvorili električna stražnja vrata.

#### **Funkcija zaštite od zaglavljivanja stražnjih vrata**

Ako stražnja vrata naiđu na otpor (poput djece, prtljage itd.), vrata će se kretati u suprotnom smjeru dok se potpuno ne otvore/zatvore, što je učinkovito u sprječavanju ozljeda djece i oštećenja vozila.

#### **Funkcija zaštite mehanizma**

Ako dođe do više aktivacija zaštite od zaglavljivanja prilikom otvaranja i zatvaranja stražnjih vrata, vrata možda neće raditi kako bi se zaštitio motor i sustav. U tom slučaju, stražnja vrata ćete morati zatvoriti ručno.

#### **Otvaranje stražnjih vrata u nuždi**

Stražnja vrata se ne mogu otvoriti kada je akumulator prazan ili pod sličnim uvjetima. U tom slučaju, stražnja vrata mogu se otvoriti prekidačem za hitne slučajeve.

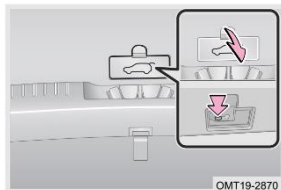

Korak 1: Zaustavite vozilo što je moguće sigurnije.

Korak 2: Preklopite naslon stražnjeg sjedala.

Korak 3: Uđite u stražnji dio vozila i otvorite poklopac mehanizma za hitne slučajeve.

Korak 4: Pritisnite prekidač za hitne slučajeve, a zatim gurnite stražnja vrata da ih otvorite.

### 3. ZNAČAJKE UNUTRAŠNJOSTI

#### 3-15. Čep spremnika goriva

Čep spremnika goriva

##### Ručni čep spremnika goriva

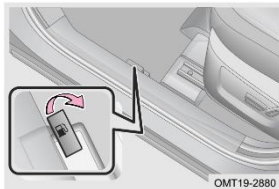

Korak 1: Povucite ručicu za otvaranje čepa spremnika goriva i čep će iskočiti prema van.

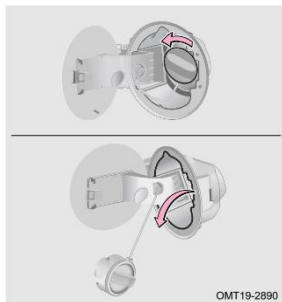

Korak 2: Okrenite čep spremnika za gorivo u smjeru suprotnom od kazaljke na satu kako biste ga uklonili.

Korak 3: Nakon punjenja, okrenite čep spremnika goriva u smjeru kazaljke na satu dok se ne čuje zvuk „klik”.

Korak 4: Zatvorite čep spremnika goriva.

#### PROČITAJTE

Gorivo može onečistiti okoliš. Stoga svako proliveno gorivo treba prikupiti i zbrinuti stručnjak.



### 3. ZNAČAJKE UNUTRAŠNOSTI

#### OPREZ

- Može se čuti blagi zvuk šuštanja kada se otvori poklopac spremnika za gorivo. Ovo je normalno.
- Nikada ne dolijevajte dizel u spremnik goriva.
- Ako se gorivo prelije tijekom punjenja, odmah ga obrišite kako biste izbjegli oštećenje površine boje vozila.
- Nakon što ste čvrsto zategnuli čep spremnika goriva, otpustite ruku i čep će se malo okrenuti u suprotnom smjeru. Ovo je normalno.
- Kako biste spriječili oštećenje čepa, upotrijebite silu samo u smjeru vrtnje. Nemojte ga povlačiti ili gurati.
- Ako čep spremnika goriva nije zatvoren, odvezite vozilo na sigurno područje i zaustavite ga, a zatim ponovno zatvorite čep!

#### UPOZORENJE

- Prije punjenja goriva, isključite prekidač ENGINE START STOP i zatvorite sva vrata i prozore.
- Uvjerite se da je čep spremnika goriva dobro zategnut kako biste spriječili prolijevanje goriva, što bi moglo uzrokovati nesreću.
- Budući da je benzin izuzetno zapaljiv, zabranjeno je pušiti prilikom točenja goriva i ne smije biti drugih iskrenja ili otvorenog plamena.
- Nemojte brzo skidati čep spremnika goriva kada ga otvarate. Za vrućeg vremena, ako se čep naglo skine, visokotlačni plinovi goriva mogu biti izbačeni iz otvora za točenje i izazvati ozljede.
- Nemojte udisati ispareno gorivo jer ono sadrži tvari štetne za zdravlje.
- Nakon izlaska iz vozila i prije otvaranja poklopca spremnika goriva, dodirnite neobojanu metalnu površinu kako biste ispustili statički elektricitet. Važno je ispustiti statički elektricitet prije točenja goriva, jer iskra koja nastane uslijed statičkog elektriciteta može uzrokovati paljenje para goriva tijekom točenja.
- Ne pokušavajte nastaviti dolijevati gorivo nakon što se pištolj za gorivo automatski isključi! U suprotnom, spremnik goriva može biti prepun, uzrokujući prelijevanje goriva iz spremnika goriva, što može lako uzrokovati požar, eksploziju i ozbiljne ozljede.

## UPRAVLJANJE VOZILOM

4-1. Način rada vozila			
Prekidač ENGINE START STOP .....	188		
4-2. Način rada vozila			
Uobičajeno pokretanje i gašenje .....	189		
Pokretanje i isključivanje u slučaju nužde.....	191		
Filter čestica benzina (GPF) (ako je u opremi) .....	193		
Adaptivni sustav upravljanja motorom .....	193		
4-3. Mjenjač			
Automatski mjenjač.....	194		
4-4. Upravljački sustav			
		Sustav električnog servoupravljača (EPS) .....	201
4-5. Kočioni sustav			
Sustav električne parkirne kočnice (EPB) .....	203		
Indikator sustava za automatsko zadržavanje (AUTO HOLD) .....	206		
Vakuumski pojačivač.....	208		
Kočnice.....	209		
4-6. Zračni jastuci SRS			
Zračni jastuci SRS .....	210		

## 4. UPRAVLJANJE VOZILOM

### 4-1. Način rada vozila

#### Prekidač ENGINE START STOP

Kada sustav prepozna ispravan pametni ključ i papučica kočnice nije pritisnuta, pritisnite prekidač ENGINE START STOP kako biste promijenili način rada napajanja vozila (svakim pritiskom prekidača ENGINE START STOP način rada se mijenja).



Način OFF: Isključuju se svi električni uređaji.

Način ACC: Dio električnih uređaja može se koristiti.

Način ON: Svi električni uređaji mogu se koristiti.

Način START: Kada je napajanje vozila uključeno u ACC/ON načinu rada, pritisnite papučicu kočnice i postavite ručicu mjenjača u položaj P. Napajanje vozila prebacit će se u START način rada i motor se može pokrenuti pritiskom na prekidač ENGINE START STOP.

#### PROČITAJTE

- Ako prekidač ENGINE START STOP nije pravilno pritisnut, način rada napajanja vozila neće se uključiti i motor se možda neće pokrenuti.
- Nemojte stavljati pametni ključ na oznaku „ključ“, jer ako je akumulator dovoljno napunjen, može se aktivirati upozorenje na instrumentnoj ploči: „Pametni ključ nije prepoznat“, „Potvrda uspješna, spreman za pokretanje“, što može zbuniti vozača.

**⚠ OPREZ**

- Kada motor nije u radu, isključite napajanje vozila (OFF način rada) kako biste spriječili pražnjenje akumulatora.
- Ako se pametni ključ ukloni dok motor radi, motor se neće automatski isključiti, oglasit će se protuprovalni signal 6 puta, a na instrumentnoj ploči prikazat će se poruka „Pametni ključ nije prepoznat“.
- Ako je motor u radu, a ručica mjenjača pomaknuta u položaj R/N/D, nakon isključivanja motora napajanje vozila ostat će uključeno u ACC načinu rada umjesto da se isključi (OFF). Pomaknite ručicu mjenjača u položaj P – napajanje vozila prebacit će se u ON način rada – i ponovno pritisnite prekidač ENGINE START STOP kako biste ga isključili (OFF način rada).

**Funkcija automatskog isključivanja**

Ako motor nije u radu, a napajanje vozila ostane uključeno u ON načinu rada dulje od 1 sata, sustav će automatski isključiti napajanje (OFF način rada). Kod vozila s automatskim mjenjačem, ručica mjenjača će se automatski prebaciti u položaj P. Ova funkcija ne može u potpunosti spriječiti pražnjenje akumulatora.

**4-2. Način rada vozila****Uobičajeno pokretanje i gašenje****Prije pokretanja motora**

Korak 1: Prije ulaska provjerite okolinu vozila.

Korak 2: Podesite položaj sjedala, nagib naslona, visinu naslona za glavu i kut upravljača.

Korak 3: Podesite kutove unutarnjeg i vanjskih retrovizora.

Korak 4: Isključite sva nepotrebna svjetla i električne uređaje.

Korak 5: Vežite sigurnosne pojaseve.

Korak 6: Potvrdite da je parkirna kočnica aktivirana.

Korak 7: Pomaknite ručicu mjenjača u položaj P.

## 4. UPRAVLJANJE VOZILOM

Korak 8: Uključite napajanje vozila u ON način rada i provjerite jesu li kontrolne lampice na instrumentnoj ploči normalne. Ako su odstupanja primjetna, odmah kontaktirajte ovlašteni servis radi pregleda i popravka.

### Pokretanje motora



Ako je pametni ključ kod vas ili unutar vozila i sustav ga može prepoznati:

Korak 1: Pomaknite ručicu mjenjača u položaj P.

Korak 2: Uključite napajanje vozila u ACC/ON način rada, pritisnite papučicu kočnice – indikator će se istovremeno upaliti zeleno.

Korak 3: Pritisnite prekidač ENGINE START STOP za pokretanje motora.

### PROČITAJTE

- Za upravljanje prekidačem ENGINE START STOP dovoljan je jedan kratak i čvrst pritisak.
- Vozilo je opremljeno uređajem za zaključavanje pokretanja pod utjecajem alkohola (alkolock), koji se mora ugraditi u ovlaštenom servisu.

### Nakon pokretanja motora

Broj obrtaja motora u praznom hodu kontrolira elektronski upravljački sustav. Kada se motor pokrene, veći broj obrtaja pomaže bržem zagrijavanju motora, što je normalno. Nakon što se motor zagrije, broj okretaja će se automatski smanjiti na uobičajenu razinu. Ako se to ne dogodi, kontaktirajte ovlašteni servis radi pregleda i popravka.

**⚠ UPOZORENJE**

Ispušni plinovi sadrže štetne tvari koje mogu ozbiljno ugroziti zdravlje kada se udišu. Koristite sljedeće metode kako biste izbjegli udisanje ispušnih plinova:

- Ne ostavljajte motor uključenim u zatvorenom prostoru bez ventilacije, poput garaže.
- Ako motor radi dok vozilo stoji, uključite ventilaciju na vanjski kružni tok i postavite ventilator na visoku brzinu.

**Gašenje motora**

Korak 1: Zaustavite vozilo i aktivirajte parkirnu kočnicu.

Korak 2: Pomaknite ručicu mjenjača u položaj P.

Korak 3: Pritisnite prekidač ENGINE START STOP.

Korak 4: Provjerite je li motor isključen.

**⚠ OPREZ**

- Nemojte pritiskati papučicu gasa prije gašenja motora.
- Nakon dugotrajne vožnje velikom brzinom, temperatura motora bit će visoka. Ne gasite motor odmah nakon zaustavljanja vozila. Ostavite motor da radi u praznom hodu nekoliko minuta, a zatim ugasite motor nakon što mu temperatura padne. U suprotnom, motor se može oštetiti.

**Pokretanje i isključivanje u slučaju nužde**

**Pokretanje motora u slučaju nužde**

## 4. UPRAVLJANJE VOZILOM

Kada je baterija pametnog ključa slaba ili je signal ozbiljno ometen, funkcija pokretanja motora možda neće raditi ispravno. U tom slučaju pokrenite motor sljedećim koracima:

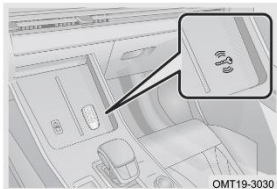

Korak 1: Položite pametni ključ na prednji kraj pomoćne konzole (vidi sliku), s prednjom stranom prema gore; u ovom trenutku nemojte pritiskati papučicu kočnice.

Korak 2: Prebacite napajanje vozila na način rada ACC/ON, pritisnite papučicu kočnice.

Korak 3: Pritisnite prekidač ENGINE START STOP za pokretanje motora.

Napomena: Kod vozila s automatskim mjenjačem, ako se motor ne može pokrenuti pritiskom na papučicu kočnice nakon prebacivanja u ACC način rada, pritisnite i držite prekidač ENGINE START STOP 15 sekundi ili više – sustav će zanemariti signal papučice kočnice i motor će se pokrenuti. (Ne preporučuje se koristiti ovu funkciju osim u iznimnim situacijama.)

### PROČITAJTE

Dizajni interijera razlikuju se ovisno o konfiguraciji vozila. Pogledajte konfiguraciju konkretnog vozila.

### OPREZ

Nemojte stavljati pametni ključ na oznaku „ključ“, jer ako je akumulator dovoljno napunjen, može se aktivirati upozorenje na instrumentnoj ploči: „Pametni ključ nije prepoznat“, „Potvrda uspješna, spreman za pokretanje“, što može zbuniti vozača.

### Isključivanje motora u slučaju nužde



Ako su svi sustavi vozila ispravni tijekom vožnje, a motor se mora hitno isključiti, postupite na jedan od sljedećih načina:

Metoda 1: U roku od 2 sekunde kratko i neprekidno pritisnite prekidač ENGINE START STOP 3 puta ili više.

Metoda 2: Pritisnite i držite prekidač ENGINE START STOP 3 sekunde ili dulje.

#### **Filtar čestica benzina (GPF) (ako je u opremi)**

GPF može uhvatiti emisije čestica iz ispušnih plinova kako bi se smanjio učinak emisija čestica vozila. Kada se u GPF-u nakupi određena količina čestica, sustav će automatski pokrenuti regeneraciju filtera prema unaprijed definiranoj strategiji.

Izbjegavajte dugotrajni rad motora u praznom hodu ako se upali zeleni indikator „” na instrumentnoj ploči. Povećajte brzinu vozila (najmanje 60 km/h), ako to dopuštaju sigurnosni uvjeti i propisi, dok se indikator ne isključi. Ako se upali žuti indikator „” na instrumentnoj ploči, to znači da je količina zadržanih čestica dosegla graničnu vrijednost — kontaktirajte ovlaštenu servis radi pregleda i čišćenja sustava.

■ Pridržavajte se sljedećih mjera opreza tijekom svakodnevne vožnje:

1. Izbjegavajte čestu vožnju na kratkim udaljenostima.
2. Izbjegavajte dugotrajni i učestali rad u praznom hodu.
3. Izbjegavajte vožnju pri niskim okretajima uz visoki pritisak na papučicu gasa tijekom duljeg vremena.

#### UPOZORENJE

Nemojte se zaustavljati, dugo mirovati na mjestima prekrivenim suhim lišćem, suhom travom ili drugim zapaljivim tvarima. Ispušna cijev može imati visoku temperaturu dok motor radi ili neposredno nakon što je isključen, što može uzrokovati požar.

#### **Adaptivni sustav upravljanja motorom**

Ako se terminal akumulatora odvoji i ponovno spoji, uključite napajanje vozila u ON način rada i pričekajte 15 sekundi prije pokretanja motora.

U početnoj fazi vožnje mogu se pojaviti neuobičajeni simptomi poput podrhtavanja motora ili neujednačenog kretanja – to je normalna pojava jer se sustav ponovno prilagođava radu motora.



## 4. UPRAVLJANJE VOZILOM

### 4-3. Mjenjač

#### Automatski mjenjač

##### Automatski mjenjač (tip A)

Automatski mjenjač je elektronički upravljani hidraulički mjenjač s automatskim i ručnim načinom mijenjanja stupnjeva prijenosa.

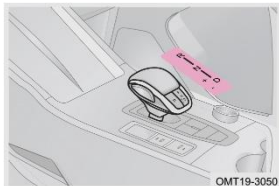

Način rada

Korak 1: Pritisnite papučicu kočnice do kraja, zatim prebacite ručicu mjenjača iz P u D.

Korak 2: Ručno ili automatski otpustite parkirnu kočnicu i otpustite papučicu kočnice kako biste polako vozili vozilo.

#### PROČITAJTE

Pritisnite gumb P na ručici mjenjača za prebacivanje u P. Gurnite ručicu mjenjača naprijed i natrag za prebacivanje u druge položaje (R, N, D).

##### Opis položaja mjenjača

Tijekom vožnje, vozač može birati između automatskog načina rada (P, R, N, D) i ručnog načina rada M (+, -). Odabrani stupanj prijenosa prikazuje se na zaslону u sklopu instrumentne ploče.

Automatski način rada: Kada je mjenjač u D, vozilo automatski mijenja stupanj prijenosa u viši ili niži stupanj ovisno o brzini. Sve se radi bez ručne intervencije.

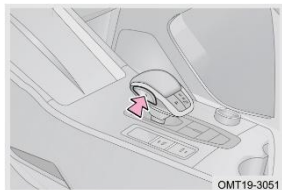

Ručni način rada: Kada je stupanj prijenosa mjenjača u D, pritisnite i držite prekidač M za ulazak u ručni način rada M (+, -), gurnite naprijed za mijenjanje stupnja prijenosa za jedan stupanj više i gurnite prema natrag za mijenjanje stupnja prijenosa za jedan stupanj niže.

Sljedeće informacije pomoći će vam razumjeti svrhu i postupke rada različitih stupnjeva prijenosa kako biste napravili pravi izbor u skladu sa stvarnim zahtjevima tijekom rada.

Raspon stupnja prijenosa		Funkcija
P (Parkiranje)		Ovo je položaj parkiranog vozila. Kotači su mehanički blokirani. Motor se može pokrenuti.
R (Unatrag)		Uključuje se vožnja unatrag, pale se svjetla za vožnju unatrag i aktivira se sustav za pomoć pri parkiranju.
N (Neutralno)		Prazni hod. Koristi se pri kratkotrajnim zaustavljanjima.
D (Vožnja unaprijed)		Ovo je položaj za vožnju naprijed. Automatski se mijenjaju svi stupnjevi prijenosa prema brzini i opterećenju.
M (Ručni način)	+	Pomakom ručice prema naprijed povećava se stupanj prijenosa na mjenjaču.
	-	Pomakom ručice prema natrag smanjuje se stupanj prijenosa na mjenjaču.

## 4. UPRAVLJANJE VOZILOM

### OPREZ

- U ručnom načinu rada, pri konstantnoj brzini moguće je koristiti kick-down funkciju, ali nije dopušteno automatsko povećanje stupnja prijenosa.
- Nikada ne prebacujte mjenjač u P dok se vozilo ne zaustavi u potpunosti. To može dovesti do nenormalnog zvuka ili oštećenja mjenjača.
- Ako motor stane, nemojte voziti u položaju N – to može oštetiti mjenjač.
- Ne prebacujte ručicu iz D dok se vozilo kreće unaprijed. U suprotnom, mjenjač se može oštetiti.
- Ne prebacujte ručicu iz R dok se vozilo kreće unatrag. U suprotnom, mjenjač se može oštetiti.
- Kada pomaknete ručicu mjenjača iz P, potrebno je najprije pritisnuti papučicu kočnice kako bi se vozilo stabilno zaustavilo, a zatim izvršiti prebacivanje između pojedinih stupnjeva prijenosa. U protivnom može doći do oštećenja mehanizma mjenjača.
- Ako zbog praznog akumulatora nije moguće pritisnuti papučicu kočnice ni pomaknuti mjenjač iz P, odmah kontaktirajte ovlaštene servis za pregled i popravak.
- U ručnom načinu rada, kada brzina motora dosegne najveću brzinu, automatski se mijenja stupanj prijenosa u viši stupanj. Kada je broj okretaja motora prenizak, automatski se mijenja u niži stupanj prijenosa. Kada vozilo koči i usporava, ono automatski mijenja stupanj prijenosa u niži stupanj.
- U ručnom načinu rada, operacije prebacivanja u viši i niži stupanj prijenosa moraju se izvoditi pritiskom ručice mjenjača u skladu s brzinom motora i brzinom vozila. Ako zahtjevi nisu zadovoljeni, mjenjač neće izvršiti operaciju mijenjanja stupnja prijenosa.
- Kada je vozilo parkirano na nagibu, prvo se mora zategnuti parkirna kočnica, a zatim se ručica mjenjača pomakne u P. Nakon pokretanja na nagibu, prvo pomaknite ručicu mjenjača iz položaja P, zatim otpustite parkirnu kočnicu za vožnju.

### UPOZORENJE

- Nikada nemojte vući vozilo na velike udaljenosti ili velikom brzinom. U tom slučaju podignite pogonske kotače ili odspojite kardansko vratilo.
- Kada je mjenjač u N, obavezno aktivirajte parkirnu kočnicu ili držite papučicu kočnice — u protivnom može doći do nesreće.

**Automatski mjenjač (tip B)**

Automatski mjenjač je elektronički upravljani automatski mjenjač.

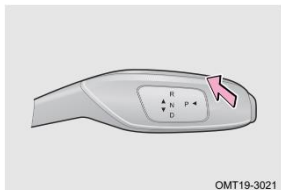

Korak 1: Uključite napajanje vozila u način rada ON, pritisnite papučicu kočnice, gurnite sklopku mjenjača prema dolje i pomaknite ručicu mjenjača na D.

Korak 2: Otpustite parkirnu kočnicu (ručno ili automatski), zatim otpustite papučicu kočnice i krenite.

**⚠ UPOZORENJE**

- Nikada nemojte vući vozilo na velike udaljenosti ili velikom brzinom. U tom slučaju podignite pogonske kotače ili odspojite kardansko vratilo.
- Kada je ručica mjenjača u položaju N, obavezno aktivirajte parkirnu kočnicu ili držite papučicu kočnice – u protivnom može doći do nesreće.

## 4. UPRAVLJANJE VOZILOM

### Prekidač za promjenu stupnjeva prijenosa na stupu (ako je u opremi)

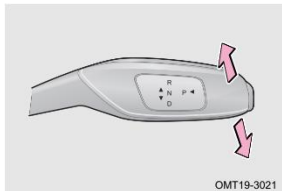

Uključite napajanje vozila u način rada ON:

Stupanj prijenosa P: Kada je vozilo zaustavljeno, pritisnite papučicu kočnice i gumb s desne strane sklopke kako biste prebacili mjenjač u stupanj prijenosa P.

Stupanj prijenosa R: Kada je vozilo zaustavljeno, pritisnite papučicu kočnice, pomaknite sklopku prema gore kako biste prebacili mjenjač u stupanj prijenosa R.

Stupanj prijenosa D: Kada je vozilo zaustavljeno, pritisnite papučicu kočnice, pomaknite sklopku prema dolje kako biste prebacili mjenjač u stupanj prijenosa D.

Stupanj prijenosa N: Kada je vozilo zaustavljeno, pritisnite papučicu kočnice i prebacite u stupanj prijenosa N na jedan od sljedećih načina:

1. Ako je u položaju D/P – pomaknite ručicu jednom prema gore.
2. Ako je u položaju R – pomaknite ručicu jednom prema dolje.

### Poruke upozorenja mjenjača (ako je u opremi)

Kada je temperatura mjenjača visoka, tekstualna poruka alarma mjerača je „Mjenjač se pregrijao, parkirajte na sigurnom mjestu“.

Kada je mjenjač pregrijan, tekstualna poruka alarma mjerača je „Mjenjač se pregrijao, parkirajte na sigurnom mjestu oko 5 minuta“.

#### OPREZ

Nakon što se vozilo ohladi, ponovno pokrenite vozilo. Ako poruka upozorenja i dalje traje, odmah ugasite motor i kontaktirajte ovlaštenu servis za pregled i popravak što je prije moguće.

**Sigurnosni (Fail-safe) način rada**

Ako dođe do kvara sustava mjenjača, automatski se aktivira sigurnosni način rada. Upalit će se žuti indikator „” na instrumentnoj ploči i mjenjač neće raditi normalno. Vozilo će se kretati sporije i samo u niskim brzinama.

 OPREZ

Vožnja na velike udaljenosti nije dopuštena u sigurnosnom načinu rada. U protivnom bi se mjenjač mogao oštetiti, odmah otiđite u ovlašteni servis na pregled i popravak.

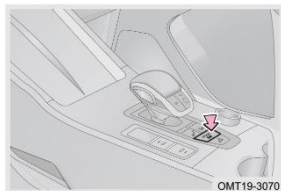
**Način vožnje (tip A)**

Sustav se po zadanim postavkama pokreće u ECO načinu rada. Pritiskom na prekidač za način vožnje, možete birati između SPORT, ECO ili NORMAL načina, ovisno o uvjetima na cesti.

ECO način poboljšava ekonomičnost potrošnje goriva, dok SPORT način poboljšava upravljivost, kontrolu i performanse.

## 4. UPRAVLJANJE VOZILOM

### Način vožnje (tip B)

#### Metoda 1



Uključite napajanje vozila u ON način rada dok je vozilo zaustavljeno. Ručno odaberite način vožnje putem Audio sustava – Postavke vozila – Brzo upravljanje. Na instrumentnoj ploči će se prikazati odgovarajuća ikona načina rada, uz glasovni podsjetnik o uspješnom prebacivanju načina rada.

#### Metoda 2



Pritiskom na prekidač za način vožnje mijenjate između ECO, NORMAL, SPORT i Super sport (ako je u opremi). Ovisno o uvjetima na cesti. Na instrumentnoj ploči će se prikazati odgovarajuća ikona načina rada, uz glasovni podsjetnik o uspješnom prebacivanju načina rada.

Ako se vozilo prebaci u ECO način rada, ta se postavka pamti. Zadnji način rada bit će memoriran i automatski se aktivira pri sljedećem uključivanju vozila.

#### ■ Super sport način (ako je u opremi)



U ovom načinu, ubrzava se startna brzina, u kabini se reproducira simulirani zvuk motora, a na zaslonu se prikazuje kut volana, turbo vrijednost, brzina, otvaranje leptiraste zaklopke, simulirana traka, grafika trkaćeg vozila i drugo.



### 4-4. Upravljački sustav

#### Sustav električnog servoupravljača (EPS)

##### Uvod

Sustav električnog servoupravljača (EPS) koristi zakretni moment elektromotora kao izvor snage za upravljanje, umjesto hidraulične pumpe koju pokreće motor.

##### Samoučenje sustava električnog servoupravljača (EPS)

Ako je akumulator vozila isključen i ponovno priključen ili se vozilo pokreće, zbog inicijalizacije kuta električnog upravljača žuti indikator „!“ na instrumentnoj ploči trepće. Zakrenite upravljač maksimalno ulijevo i udesno kako biste dovršili resetiranje kuta. Nakon toga, žuti indikator „!“ na instrumentnoj ploči će se isključiti.

##### Indikator sustava električnog servoupravljača (EPS)

Ako dođe do kvara u sustavu električnog servoupravljača (EPS), žuti indikator „!“ na instrumentnoj ploči se uključuje.



## 4. UPRAVLJANJE VOZILOM

### ⚠ OPREZ

- Učestalo i dugotrajno zakretanje upravljača može oštetiti mehanizam sustava električnog servoupravljača (EPS).
- Zabranjeno je često i brzo zakretanje upravljača u praznom hodu kako bi se spriječilo pregrijavanje sustava. Ako dođe do pregrijavanja, upravljanje će postati otežano — to je normalno. Prestanite zakretati upravljač i isključite napajanje vozila (OFF/ACC način rada) dok se sustav ne ohladi.

### ⚠ UPOZORENJE

Ako se sustav električnog servoupravljača (EPS) isključi, vozilo će i dalje imati osnovnu sposobnost upravljanja, ali ga treba voziti s povećanim oprezom. U tom slučaju, što prije posjetite ovlašteni servis radi pregleda i popravka.

### Postavljanje otpora upravljača (ako je u opremi)

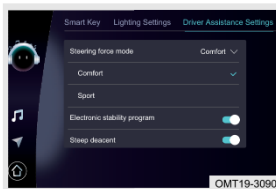

Sustav električnog servoupravljača (EPS) opremljen je s dva načina upravljanja: Sport i Comfort. Zadani način upravljanja prilikom pokretanja vozila je udobni način (Comfort). U usporedbi s udobnim načinom, u sportskom načinu sila upravljanja je veća, odnosno upravljač se teže okreće.

### PROČITAJTE

- Postavljanje otpora upravljača može se povezati s načinom vožnje. Nakon povezivanja, otpor upravljača će biti veći u sportskom načinu rada, dok će u načinu rada ECO biti udobniji, odnosno lakše će se okretati. Nakon razdvajanja, način sile upravljanja može se zasebno podesiti na Sport ili Comfort.
- Način sile upravljanja postavlja se putem audio sustava. Za detalje pogledajte poglavlje „Audio sustav“.

## 4-5. Kočioni sustav

### Sustav električne parkirne kočnice (EPB)

#### Uvod

Električna parkirna kočnica (EPB) omogućuje privremeno kočenje tijekom vožnje i dugotrajno zadržavanje nakon zaustavljanja, a parkirnu kočnicu aktivira putem elektroničke kontrole. Ova tehnologija zamjenjuje klasičnu ručnu kočnicu.

#### Način korištenja

##### ■ Ručno aktiviranje parkirne kočnice

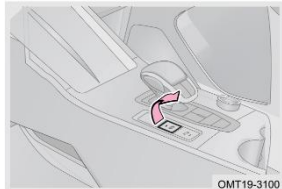

Kada je napajanje vozila uključeno u ON način rada, ili je motor pokrenut, a vozilo stoji, povucite gumb električne parkirne kočnice prema gore. Ako su uključeni crveni indikator „P“ na instrumentnoj ploči i indikator na gumbu kočnice, to znači da je funkcija parkirne kočnice aktivirana.

Nakon što se napajanje vozila isključi ili kada je ručica mjenjača u položaju P, parkirna kočnica može se automatski aktivirati putem sustava EPB.

## 4. UPRAVLJANJE VOZILOM

### ■ Ručno otpuštanje parkirne kočnice

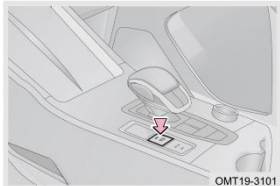

Kada je motor pokrenut ili je napajanje vozila uključeno u ON način rada, pritisnite papučicu kočnice i zatim pritisnite gumb električne parkirne kočnice. Ako se crveni indikator „(P)“ na instrumentnoj ploči i indikator na gumbu kočnice ugase, to znači da je parkirna kočnica otpuštena.

### ■ Automatsko otpuštanje parkirne kočnice

Vežite vozačev sigurnosni pojas i zatvorite vrata na strani vozača. Na ravnoj podlozi pritisnite papučicu gasa dok je mjenjač u položaju D ili R, i električna parkirna kočnica će se automatski otpustiti. Crveni indikator „(P)“ na instrumentnoj ploči će se isključiti.

Ako prebacite ručicu mjenjača u D ili R iz nekog drugog položaja, električna parkirna kočnica također se automatski otpušta. Crveni indikator „(P)“ na instrumentnoj ploči će se isključiti.

Kada se vozilo zaustavi na nagibu, jače pritisnite papučicu gasa za prebacivanje u D ili R. Kada je pogonska sila veća od sile klizanja, električno parkiranje se može automatski osloboditi.

#### PROČITAJTE

- Prilikom vuče vozila, obavezno otpustite parkirnu kočnicu i stavite mjenjač u neutralni položaj.
- Dizajni interijera razlikuju se ovisno o konfiguraciji vozila. Pogledajte konfiguraciju konkretnog vozila.

 OPREZ

- Sustav električne parkirne kočnice (EPB) i sustav automatskog zadržavanja (AUTO HOLD) ne rade ako je akumulator ispražnjen. Pomoćni kabeli mogu se koristiti za pokretanje motora (za detalje pogledajte „Osnovne informacije o hitnim slučajevima vozila”).
- Tijekom primjene ili otpuštanja kočnice može doći do laganog pomicanja papučice kočnice — snažno pritisnite papučicu.
- Za automatsko otpuštanje električne parkirne kočnice, vozačev sigurnosni pojas mora biti zavezan, a vozačeva vrata zatvorena. Ako to ne učinite, uvjeti automatskog otpuštanja parkirne kočnice ne mogu biti zadovoljeni.
- Prilikom rada električne parkirne kočnice može se čuti zvuk „šištanja” iz stražnjeg dijela vozila. Ovo je radni zvuk koji emitira parkirna kočnica i normalan je.
- Ako se vozilo nakon zaustavljanja i dalje blago kreće, sustav će automatski pojačati silu parkirne kočnice radi sigurnosti. Kad se sila kočenja povećava, sustav proizvodi radni zvuk. Ovo je normalno.
- Ako nakon pokretanja vozila u način rada ON nije moguće ručno otpustiti kočnicu pomoću papučice kočnice, možete pritisnuti papučicu gasa i istovremeno pritisnuti gumb parkirne kočnice za otpuštanje. Ova metoda koristi se samo u iznimnim situacijama i treba je primjenjivati s velikim oprezom. Otiđite u ovlaštenu servis na pregled i popravak što je prije moguće.

 UPOZORENJE

Kako biste izbjegli nekontrolirano kretanje vozila tijekom zaustavljanja ili napuštanja vozila, te nakon aktiviranja električne parkirne kočnice (EPB), crveni indikator „(P)” na instrumentnoj ploči i indikator na gumbu kočnice nakratko se ugase. Provjerite jesu li crveni indikator „(P)” na instrumentnoj ploči i indikator na gumbu kočnice ponovno uključeni kako biste bili sigurni da je parkirna kočnica ispravno aktivirana.

**Funkcija kočenja u nuždi**

Ako nožna kočnica otkaže, povucite gumb električne parkirne kočnice nagore i zadržite ga u tom položaju kako biste prisilno aktivirali kočenje. Tijekom tog procesa, crveni indikator „(P)” na instrumentnoj ploči trepće. Pustite gumb kako biste prekinuli kočenje u nuždi.

## 4. UPRAVLJANJE VOZILOM

### UPOZORENJE

- Kada se aktivira funkcija kočenja u nuždi, on će brujati. Ovo je normalno.
- Prilikom kočenja u nuždi, električna parkirna kočnica će aktivirati kočnicu pri konstantnom usporenju koje odstupa od vozačevog željenog usporenja i put kočenja će biti drugačiji.
- Koristite ovu funkciju oprezno tijekom normalne vožnje. Tijekom vožnje, drugi putnici ne bi smjeli slučajno dodirnuti gumb. U protivnom može doći do nesreće.
- Funkcija kočenja u nuždi može se koristiti samo u hitnim slučajevima kao što je kvar nožne kočnice ili zaglavljivanje papučice kočnice. Sustav elektroničkog programa stabilnosti (ESP) i njegove komponente ne mogu prijeći fizičku granicu prijanjanja na cesti. Upotreba ove funkcije u zavojima, na skliskim ili opasnim cestama, u gustome prometu ili lošim vremenskim uvjetima može izazvati proklizavanje – vozite s velikim oprezom.

### **Otpuštanje električne parkirne kočnice u slučaju nužde**

Ako je sustav električne parkirne kočnice (EPB) aktiviran, pritisnite gumb električne parkirne kočnice, istovremeno snažno pritisnite papučicu kočnice i isključite napajanje vozila. Kočnica će se tada otpustiti za slučaj nužde. Ova metoda se preporučuje samo pri vuči ili u posebnim situacijama.

### **Indikator sustava za automatsko zadržavanje (AUTO HOLD)**

---

#### **Uvod**

Sustav automatskog zadržavanja (AUTO HOLD) sprječava da se vozilo pokrene dok miruje i pomaže pri kretanju iz mjesta.

## Način korištenja

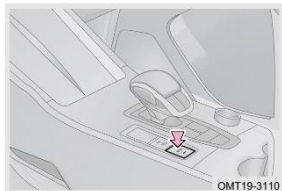

- Uvjeti rada automatskog zadržavanja

Motor mora biti pokrenut, vozačeva vrata pravilno zatvorena, a sigurnosni pojas zavezan.

- Uključivanje automatskog zadržavanja

Kada se ispune uvjeti za automatsko zadržavanje, pritisnite gumb za automatsko zadržavanje, indikator na gumbu ostaje uključen, pokazujući da je vozilo uključilo funkciju automatskog zadržavanja, a bijeli indikator automatskog zadržavanja na instrumentnoj ploči ostaje uključen.

- Aktiviranje funkcije automatskog zadržavanja

Kada je funkcija automatskog zadržavanja uključena, pritisnite papučicu kočnice, ručicu mjenjača postavite u D, vozilo prelazi u stanje mirovanja iz kretanja, funkcija automatskog zadržavanja je aktivirana, a „(A)“ zeleni indikator na instrumentnoj ploči ostaje uključen.

Pritisnite papučicu kočnice kada vozilo stoji, a funkcija automatskog zadržavanja je uključena u isto vrijeme i ispunjen je uvjet automatskog zadržavanja, tada je funkcija automatskog zadržavanja aktivirana, a „(A)“ zeleni indikator na instrumentnoj ploči ostaje uključen.

- Isključivanje automatskog zadržavanja

Kada je funkcija automatskog zadržavanja uključena, pritisnite gumb za automatsko parkiranje da isključite funkciju automatskog zadržavanja. Indikator na gumbu za automatsko zadržavanje se gasi i bijeli indikator automatskog zadržavanja na instrumentnoj ploči se gasi, što pokazuje da je vozilo izašlo iz funkcije automatskog parkiranja.

Kada je funkcija automatskog zadržavanja aktivirana, pritisnite gumb za automatsko zadržavanja kako biste isključili funkciju automatskog zadržavanja. Zeleni indikator „(A)“ na instrumentnoj ploči i indikator na gumbu automatskog parkiranja se gase, što označava da je vozilo izašlo iz funkcije automatskog zadržavanja i prešlo na funkciju parkirne kočnice.

- Funkcija otpuštanja automatskog zadržavanja

Način otpuštanja automatskog parkiranja isti je kao kod električne parkirne kočnice, uključujući ručno i automatsko otpuštanje.

## 4. UPRAVLJANJE VOZILOM

### PROČITAJTE

- Dizajni interijera razlikuju se ovisno o konfiguraciji vozila. Pogledajte konfiguraciju konkretnog vozila.
- Ovisno o konfiguraciji vozila, indikator automatskog zadržavanja prikazuje se drugačije. Pogledajte konfiguraciju konkretnog vozila.

### OPREZ

- Funkcija se može aktivirati samo kada je mjenjač u položaju D, ne i u R.
- Prije ulaska u autopraonicu isključite ovu funkciju.
- Vozilo uvijek parkirajte ispravno u skladu sa sigurnosnim propisima i pazite da ne ozlijedite sebe i pješake.
- Ako se papučica gasa pritisne vrlo lagano, može doći do kašnjenja otpuštanja. Ovo je normalno.
- Ako tijekom aktivirane funkcije otvorite vozačeva vrata ili otkopčate pojas, funkcija će se prebaciti na električnu parkirnu kočnicu.
- Ako tijekom aktivirane funkcije otvorite vozačeva vrata ili otkopčate pojas i time isključite funkciju automatskog zadržavanja, zatvorite vrata ili ponovno zakopčajte pojas kako biste ponovno aktivirali funkciju.
- Nakon što je omogućeno automatsko zadržavanje, sustav automatskog zadržavanja automatski će zaustaviti vozilo pritiskom na nožnu kočnicu, ali je položaj mjenjača i dalje u stupnju prijenosa D ili R. Preporučuje se prebacivanje u stupanj prijenosa N u slučaju kratkotrajnog zaustavljanja odnosno u stupanj prijenosa P u slučaju dugotrajnog parkiranja.

### UPOZORENJE

Kako biste izbjegli slučajno pomicanje vozila, u stanju automatskog parkiranja potvrdite položaj ručice mjenjača prije nego što pritisnete papučicu gasa za kretanje.

### Vakuumski pojačivač

Vakuumski pojačivač radi uz pomoć vakuuma koji stvara motor i aktivan je samo dok motor radi. Stoga nemojte voziti s ugašenim motorom.

**⚠ UPOZORENJE**

Nemojte se spuštati nizbrdo s ugašenim motorom. Za bolje kočenje, prebacite u niži stupanj prijenosa prije spuštanja.

Ako vakuumski pojačivač ne radi zbog kvara ili jer se vozilo vuče, papučicu kočnice potrebno je pritisnuti znatno jače nego inače kako bi se kompenzirao učinak pojačivača kočenja.

Preporučujemo da nakon pokretanja motora ostavite vozilo u praznom hodu barem 15 sekundi u uobičajenim vremenskim uvjetima. Ako je vanjska temperatura niska, vrijeme treba biti dulje. To omogućuje brže zagrijavanje sustava i aktiviranje trosmjernih katalizatora te poboljšava učinkovitost pretvorbe otpadnog plina. Također može pomoći u ponovnom uspostavljanju vakuuma kočnica ako je vozilo bilo parkirano dulje vrijeme. Savjetujemo da motor u praznom hodu bude 15 sekundi svaki put kada pokrenete vozilo.

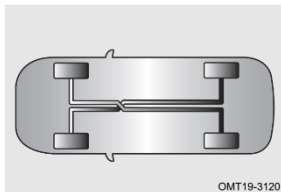
**Kočnice**

Kočioni sustav ima raspored tipa X, dvokružni kočni sustav. Sustav je hidraulički sustav s dva neovisna podsustava. Ako jedan od podsustava otkáže, drugi sustav još uvijek može obavljati funkciju kočenja. Međutim, papučicu kočnice treba pritisnuti jače nego inače i put kočenja će se povećati, a indikator kvara kočionog sustava ostaje uključen.

**⚠ UPOZORENJE**

Ne vozite vozilo u uvjetima u kojima radi samo jedan kočioni sustav. Otiđite u ovlaštenu servis što je prije moguće.

**Indikator kočionog sustava**

Ako dođe do kvara u sustavu kočenja, crveni indikator „“ na instrumentnoj ploči ostat će uključen.



## 4. UPRAVLJANJE VOZILOM

### UPOZORENJE

Ako se pojavi kvar sustava kočenja, provjerite razinu kočione tekućine i nadopunite je ako je ispod oznake MIN. Ako uzrok nije poznat, odmah se obratite ovlaštenom servisu.

### Mjere opreza za kočioni sustav

Obavezno pročitajte sljedeće preporuke za korištenje kočionog sustava:

1. Ako se tijekom kočenja pojavi stalno podrhtavanje ili vibracija upravljača, odmah se obratite ovlaštenom servisu.
2. Kada vozite nizbrdo, prebacite u niži stupanj prijenosa kako biste u potpunosti iskoristili učinak kočenja motorom i izbjegavali stalnu upotrebu kočnica. Ako to ne učinite, kočnice se mogu pregrijati, produžujući put kočenja, a u ozbiljnim slučajevima može značiti i privremeni gubitak učinkovitosti kočenja.
3. Povremeno se može čuti buka tijekom rada kočnica – to je normalno. No, ako se dulje vrijeme čuje zvuk trenja metala ili zvižduk, obloge kočnica mogu biti znatno istrošene. U tom slučaju, odmah posjetite ovlaštenu servis radi zamjene.
4. Nove obloge kočnica potrebno je razraditi kako bi postigle optimalnu učinkovitost. Učinak kočenja u prvih 200 km nije optimalan. U tom slučaju, jače pritisnite papučicu kočnice kako biste kompenzirali učinak kočenja.
5. Mokre kočnice mogu uzrokovati neuobičajeno usporavanje vozila ili povlačenje u jednu stranu prilikom kočenja. Lagano pritisnite papučicu kočnice kako biste testirali učinkovitost kočnice. Nakon vožnje kroz duboku vodu, održavajte sigurnu brzinu vozila i lagano pritisnite papučicu kočnice dok se normalna funkcija kočnica ne vrati.
6. Stanje istrošenosti kočionih obloga uvelike ovisi o uvjetima rada i stilu vožnje. Za vozila koja se uglavnom koriste u gradskom prometu, često pokretanje i zaustavljanje će pogoršati radno stanje kočionih obloga. Stoga redovito kontrolirajte njihovu debljinu u ovlaštenom servisu, u skladu s predviđenim servisnim intervalima.

## 4-6. Zračni jastuci SRS

### Zračni jastuci SRS

Zračni jastuci SRS aktiviraju se u slučaju jakog frontalnog ili bočnog sudara i zajedno s pojasevima štite putnike u vozilu. Ravnomjernije raspoređuju udarnu silu na gornji dio tijela putnika, usporavaju kretanje tijela i time smanjuju rizik od ozljeda vozača i suvozača. Nakon aktivacije zračnog jastuka SRS, vrata se automatski otključavaju, pali se unutarnje osvjetljenje i aktiviraju se sva četiri pokazivača smjera.

## Položaj zračnih jastuka SRS

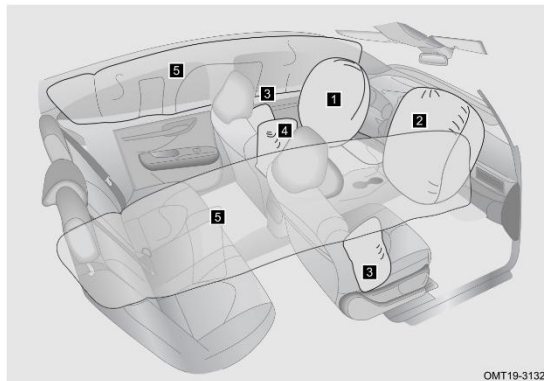

- 1 Zračni jastuk za vozača
- 2 Zračni jastuk za suvozača
- 3 Prednji bočni zračni jastuci
- 4 Prednji sredinji zračni jastuk (ako je u opremi)
- 5 Zračni jastuci u obliku zračne zavjese

## Pravilna upotreba zračnih jastuka SRS

- Vozačev/suvozačev zračni jastuk

## 4. UPRAVLJANJE VOZILOM

U slučaju jakog frontalnog sudara, kada su zadovoljeni uvjeti za aktivaciju, zračni jastuk vozača i suvozača aktiviraju se istodobno s pojasevima kako bi se smanjile ozljede glave i prsa uzrokovanih udarcem u unutrašnjost vozila. (Kod modela s prekidačem za suvozačev zračni jastuk, on se neće aktivirati ako je prekidač isključen.)

### ■ Prednji bočni zračni jastuci

U slučaju jakog bočnog sudara, kada su zadovoljeni uvjeti za aktivaciju, prednji bočni zračni jastuci mogu pomoći u zaštiti trupa putnika na prednjim sjedalima.

### ■ Zračni jastuci u obliku zračne zavjese

U slučaju jakog bočnog sudara, kada su zadovoljeni uvjeti za aktivaciju, zračni jastuci u obliku zračne zavjese mogu pomoći u zaštiti prvenstveno glave putnika na sjedalima uz vrata.

### ■ Prednji središnji zračni jastuk (ako je u opremi)

U slučaju jakog bočnog sudara, kada su zadovoljeni uvjeti za aktivaciju, prednji središnji zračni jastuk može pomoći u zaštiti prvenstveno glave vozača i suvozača.

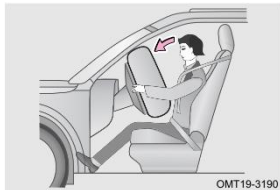

Zračni jastuk SRS radi zajedno sa sigurnosnim pojaseom kako bi zaštitio sigurnost vozača i putnika. Međutim, zračni jastuk nije zamjena za sigurnosni pojas. Osim toga, zračni jastuk SRS će se aktivirati samo kada stupanj sudara vozila dosegne projektirano stanje. U nekim sudarima sigurnosni pojasevi jedini su zaštitni uređaj. Vezivanje sigurnosnog pojasa tijekom sudara može smanjiti rizik od udaranja u predmete unutar vozila ili izbacivanja iz vozila te učinkovito zaštititi vozače i putnike. Stoga bi sve osobe u vozilu trebale pravilno vezati sigurnosne pojaseve. Zračni jastuci SRS i sigurnosni pojasevi mogu pružiti zaštitu samo odraslima, ali nisu dizajnirani za zaštitu dojenčadi i male djece.

Zračni jastuk SRS će generirati značajnu silu u trenutku aktiviranja. Kako bi izbjegli ozljede uzrokovane aktiviranjem zračnog jastuka SRS, vozač i putnici moraju zauzeti ispravan položaj sjedenja, ispravno vezati sigurnosni pojas i prilagoditi položaj sjedala, nikada se ne približavati zračnom jastuku SRS, poput sjedenja na rubu sjedala ili naginjanja tijela prema naprijed. Za vozila opremljena prednjim bočnim zračnim jastukom i zračnom zavjesom, provjerite jesu li ruke dovoljno udaljene od vozila kako biste izbjegli ozljede tijekom aktiviranja.

 OPREZ

- Zračni jastuk SRS ne može zaštititi donji dio tijela putnika.
- Nakon aktivacije, zračni jastuk SRS se brzo ispuhuje kako ne bi blokirao pogled vozaču.
- Određeni dijelovi zračnog jastuka SRS stvarat će toplinu nakon aktiviranja. Ne dirajte ih odmah kako biste izbjegli ozljede.
- Zračni jastuk SRS je uređaj za jednokratnu upotrebu. Nakon aktiviranja zračnog jastuka SRS, određeni dijelovi zračnog jastuka SRS moraju se zamijeniti.
- Ako su oštećena ili napukla područja na kojima gdje su smješteni zračni jastuci SRS, poput upravljača ili instrument ploče, odmah se obratite ovlaštenom servisu radi zamjene.
- Aktivacija i povlačenje zračnog jastuka SRS odvija se u vrlo kratkom vremenu te ne može pružiti zaštitu od drugog udara koji se može dogoditi nakon početnog sudara.
- Zračni jastuk SRS nije dizajniran za sudare straga, lagane frontalne sudare niti za prevrtanje vozila, a ne radi ni kada se vozilo koči u nuždi.
- Aktivacijom zračnih jastuka SRS oslobađa se dim i prašina. Za osobe s astmom ili drugim respiratornim problemima, dišni sustav može biti nadražen. Stoga sve osobe u vozilu trebaju što prije izaći iz vozila ili otvoriti prozore kako bi udahnule svjež zrak, te po potrebi potražiti liječničku pomoć.

## 4. UPRAVLJANJE VOZILOM

### UPOZORENJE

- Presvlaka sjedala ne smije blokirati prednje bočne zračne jastuke i prednji središnji zračni jastuk (ako je u opremi) tijekom korištenja, jer u slučaju nesreće, prednji bočni zračni jastuci i prednji središnji zračni jastuk (ako je u opremi) neće iskočiti nakon napuhavanja, što će smanjiti zaštitu putnika.
- Za čišćenje zračnog jastuka SRS koristite meku, suhu krpu ili krpu navlaženu vodom. Ne dopustite prodor tekućine u zračni jastuk SRS, inače to može ozbiljno utjecati na njegovo djelovanje.
- Ako je vozilo izloženo vodi, zračni jastuk SRS može biti oštećen. Čak i ako nema sudara, voda može uzrokovati slučajno aktiviranje zračnog jastuka. Odmah ugasisite motor i odvojite negativni kabel akumulatora. Ne pokušavajte pokrenuti motor. Odmah kontaktirajte ovlašteni servis za pregled i popravak.
- Vozač i suvozač moraju sjediti uspravno. Naginjanje prema središnjem jastuku može ometati njegovu aktivaciju i povećati rizik od ozljeda.
- Ne pričvršćujte dodatke na prednji središnji jastuk ili u njegovoj blizini. Dodaci mogu ometati pravilan rad zračnog jastuka ili ozlijediti nekoga ako se zračni jastuk napuha.
- Nemojte otvarati poklopac kutije prednjeg središnjeg naslona za ruku tijekom vožnje.
- Nemojte prekrivati niti mijenjati presvlaku naslona vozačevog sjedala bez savjetovanja s ovlaštenim servisom. Neispravna zamjena ili prekrivanje presvlake naslona vozačevog sjedala može spriječiti pravilno aktiviranje prednjeg srednjeg zračnog jastuka tijekom bočnog sudara.

### Indikatori zračnog jastuka SRS

Ako dođe do kvara, crveni indikator „” na instrumentnoj ploči ostat će uključen. Otiđite u ovlašteni servis na pregled i popravak što je prije moguće.

### Uvjeti za aktivaciju zračnih jastuka SRS

Aktiviranje zračnih jastuka SRS ne ovisi o brzini vožnje, već o kutu i jačini sudara te vrsti prepreke. U nekim slučajevima, zračni jastuci SRS se neće aktivirati nakon sudara jer se sila upije ili raspodijeli preko karoserije. Međutim, moguće je da se aktiviraju i u blažim sudarima, ovisno o uvjetima. Stoga se uvjeti za aktivaciju zračnog jastuka SRS ne bi trebali procjenjivati prema oštećenju vozila.

Čak i ako zračni jastuk SRS nije aktiviran, sudar može oštetiti zračni jastuk SRS u vozilu. Zračni jastuci SRS možda neće ispravno funkcionirati ako su oštećeni, te vas stoga neće moći zaštititi u slučaju novog sudara, što može dovesti do nesreće i ozljeda putnika. Kako bi se osiguralo pravilno aktiviranje zračnog jastuka SRS u slučaju sudara, što prije posjetite ovlaštenu servis radi pregleda i popravka.

■ Uvjeti u kojima se zračni jastuk SRS može aktivirati i bez sudara

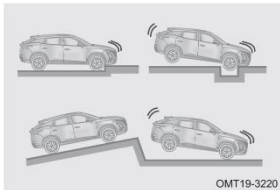

Vozačev zračni jastuk, suvozačev zračni jastuk, prednji bočni zračni jastuci, zračni jastuci u obliku zračne zavjese i središnji prednji zračni jastuk mogu se također aktivirati ako dođe do jakog udara u donji dio vašeg vozila.

■ Uvjeti u kojima se zračni jastuk SRS može aktivirati i u slučaju sudara

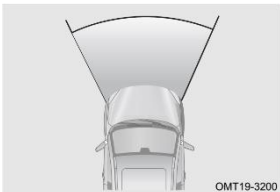

Općenito, u slučaju frontalnog sudara, vozačev i suvozačev zračni jastuk aktivirat će se ako usporenje vozila premaši unaprijed određenu graničnu vrijednost.

## 4. UPRAVLJANJE VOZILOM

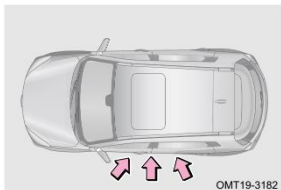

Ako je vozilo izloženo jakom bočnom udaru, a senzori bočnog sudara detektiraju udar dovoljne jačine, aktivirat će se prednji bočni zračni jastuci, zračne zavjese i središnji prednji zračni jastuk.

■ Uvjeti u kojima se zračni jastuk SRS možda neće aktivirati i u slučaju sudara

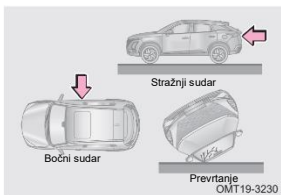

Zračni jastuk za vozača i zračni jastuk za suvozača u pravilu se neće aktivirati ako je vozilo uključeno u bočni ili stražnji sudar, ako se prevrne ili ako je uključeno u frontalni sudar pri malo brzini.

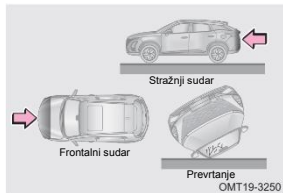
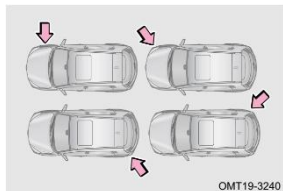

Zračni jastuk za vozača i zračni jastuk za suvozača možda se neće aktivirati ako se prednji dio vozila sudari s telegrafskim stupom, podleti ispod kamiona ili ako je vozilo uključeno u bočni sudar.

Prednji bočni zračni jastuci, zračni jastuci u obliku zračne zavjese i prednji srednji zračni jastuk možda se neće aktivirati ako je vozilo izloženo bočnom sudaru, sudaru u stražnji dio stražnje gume ili bočnom sudaru pod određenim kutovima u odnosu na vozilo.

Prednji bočni zračni jastuci, zračni jastuci u obliku zračne zavjese i prednji srednji zračni jastuk možda se neće aktivirati ako je vozilo izloženo frontalnom ili stražnjem sudaru, prevrtanju ili bočnom sudaru pri maloj brzini.



## 4. UPRAVLJANJE VOZILOM

### Mjere opreza za zračni jastuk SRS



Uvijek održavajte put aktivacije zračnog jastuka SRS slobodnim. Zabranjeno je stavljati bilo što (poput mobitela) između putnika i zračnog jastuka SRS te pričvršćivati ili postavljati predmete na ili u blizinu poklopca zračnog jastuka SRS. Ako se neki predmet nalazi između putnika i zračnog jastuka SRS, jastuk se možda neće aktivirati po predviđenom putu, ili bi mogao gurnuti predmet prema tijelu putnika, što može dovesti do ozbiljnih ozljeda ili čak smrti.

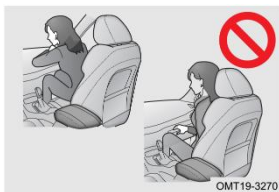

Nemojte sjediti na rubu sjedala ili se naslanjati na instrumentnu ploču.



OMT19-3280

Nemojte dopustiti djetetu da stoji ispred jedinice suvozačevog zračnog jastuka ili da sjedi u krilu suvozača.



OMT19-3280

Ne naslanjajte se na vrata, A stup, B stup ili C stup.

Nemojte dopustiti nikome da kleči na suvozačevom sjedalu okrenut prema vratima ili da stavlja glavu ili ruke izvan vozila.



OMT19-3300

Nemojte pričvršćivati niti naslanjati bilo što na područja poput instrumentne ploče, upravljača i donjeg dijela instrumentne ploče. Ovi predmeti mogu postati projektili kada se aktiviraju zračni jastuk za vozača ili suvozača.

## 4. UPRAVLJANJE VOZILOM

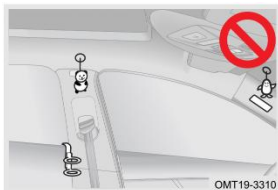

Nemojte pričvršćivati ništa na područja poput vrata, vjetrobranskog stakla, stakala bočnih vrata, A stupa, B stupa, C stupa, bočne krovne grede i ručki za pridržavanje.

Nemojte udarati niti primjenjivati preveliku silu na područje komponenti zračnih jastuka SRS, jer to može uzrokovati njihov neispravan rad.

### Zamjena komponente zračnog jastuka SRS

Određeni dijelovi zračnog jastuka SRS moraju se zamijeniti 10 godina od datuma kupnje vozila. Kako biste osigurali da zračni jastuk SRS može pružiti odgovarajuću zaštitu, uvijek u predviđenom vremenskom roku posjetite ovlaštenu servis radi zamjene pripadajućih dijelova sustava.

Prilikom prodaje vozila, pobrinite se da novi vlasnik bude upoznat s konfiguracijom zračnih jastuka SRS i datumom njihove zamjene.

### Modifikacija i zbrinjavanje komponenti zračnog jastuka SRS

Nemojte odlagati vozilo ili koristiti sljedeće komponente bez dopuštenja ovlaštenog servisa, inače može doći do nezgoda i ozljeda:

- Preinaka ovjesnog sustava vozila.
- Preinaka prednjeg branika vozila, itd.
- Preinaka bočnih vrata ili zaštitne ploče vrata i zaštitne ploče B stupa itd.
- Ugradnja, uklanjanje, rastavljanje i popravak zračnih jastuka (SRS).
- Popravak, preinaka, uklanjanje ili zamjena upravljača, instrumentne ploče, upravljačkog panela i sjedala.

## POMOĆ U VOŽNJI

- 5-1. Sustav pomoći pri ograničenju brzine (SLA)  
Sustav pomoći pri ograničenju brzine (SLA)..... 223
- 5-2. Tempomat  
Tempomat (ako je u opremi)..... 224  
Sustav adaptivnog tempomata (ACC)  
(ako je u opremi) ..... 227  
Aktivno ograničenje brzine ..... 234
- 5-3. Sustav upozorenja na napuštanje vozne trake (LDW)  
Sustav upozorenja na napuštanje vozne trake (LDW) (ako je u opremi) ..... 235
- 5-4. Sustav za sprječavanje napuštanja vozne trake (LDP)  
Sustav za sprječavanje napuštanja vozne trake (LDP) 237
- 5-5. Sustav za održavanje vozne trake u hitnim slučajevima (ELK)  
Sustav za održavanje vozne trake u hitnim slučajevima (ELK) ..... 240
- 5-6. Sustav detekcije mrtvog kuta (BSD)  
Sustav detekcije mrtvog kuta (BSD) (ako je u opremi) .242  
Sustav upozorenja na poprečni promet straga (RCTA) 244  
Sustav upozorenja na otvorena vrata (ako je u opremi)245  
Sustav upozorenja na sudar straga (ako je u opremi) ..246
- 5-7. Sustav automatskog kočenja u nuždi (AEB) / sustav upozorenja na frontalni sudar (FCW)  
Sustav automatskog kočenja u nuždi (AEB) / sustav upozorenja na frontalni sudar (FCW) ..... 246
- 5-8. Sustav pomoći u prometnim gužvama (TJA) / sustav integriranog pomoćnika za tempomat (ICA)  
Sustav pomoći u prometnim gužvama (TJA) / sustav integriranog pomoćnika za tempomat (ICA)..... 250
- 5-9. Sustav inteligentnog izbjegavanja  
Sustav inteligentnog izbjegavanja ..... 254
- 5-10. Sustav podsjetnika na pokretanje vozila  
Sustav podsjetnika na pokretanje vozila ..... 254
- 5-11. Sustav za nadzor tlaka u gumama (TPMS)  
Sustav za nadzor tlaka u gumama (TPMS)..... 255
- 5-12. Sustav za nadzor vozača (DMS)  
Sustav za nadzor vozača (DMS) (ako je u opremi)..... 259
- 5-13. Sustav pomoći pri parkiranju260  
Sustav prikaza slike sa stražnje kamere (RVC)  
(ako je u opremi)..... 260  
Prikaz okoline od 360° (AVM) (ako je u opremi) ..... 263  
Radarski sustav za parkiranje ..... 269

## POMOĆ U VOŽNJI

5-14. Sustav kočenja pri višestrukom sudaru (MCB)		
Sustav kočenja pri višestrukom sudaru (MCB) (ako je u opremi).....	273	
5-15. Sustav projekcije na vjetrobransko staklo (HUD)		
Sustav projekcije na vjetrobransko staklo (Head-Up – HUD) (ako je u opremi).....	273	
5-16. Sustav kontrole sile kočenja		
Sustav elektroničke kontrole stabilnosti (ESP).....	275	
	Sustav protiv blokiranja kočnica (ABS) .....	277
	Proširena funkcija.....	279
5-17. Zaštita podataka		
Upozorenje na pospanost i pozornost vozača (DDAW)	280	
Napredni sustav pomoći u vožnji (ADAS) .....	280	
Hitni poziv (eCall) .....	281	

## 5-1. Sustav pomoći pri ograničenju brzine (SLA)

### Sustav pomoći pri ograničenju brzine (SLA)

SLA detektira informacije o ograničenju brzine s prometnih znakova na cesti ispred vozila te ih kombinira s informacijama o ograničenju brzine iz navigacijskog sustava. Dobivene informacije o ograničenju brzine koristi kako bi vozača upozorio na trenutno važeća ograničenja brzine putem slike, zvuka i drugih oblika obavijesti, s ciljem pridržavanja zakonski dopuštene brzine i poštivanja lokalnih prometnih propisa.

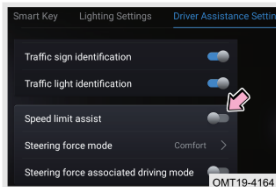

Uključite napajanje vozila u ON način rada, zatim aktivirajte pomoć pri ograničenju brzine putem izbornika Audio sustav – Postavke vozila – Postavke pomoći vozaču.

Nakon što SLA prepozna informacije o ograničenju brzine s prometnog znaka na cesti ispred i ih kombinira s podacima iz navigacijskog sustava, „120” indikator na instrumentnoj ploči ostaje uključen. Ako brzina vozila premaši trenutno ograničenje za više od 5 km/h, oglasit će se zvučni signal jednom.

## 5. POMOĆ U VOŽNJI

### Ograničenje funkcije

- SLA možda neće moći prepoznati prometne znakove u sljedećim situacijama:
- Izblijedjeli znakovi.
- Znakovi na zavojitim cestama.
- Zakrenuti ili oštećeni znakovi.
- Visoki znakovi na autocesti.
- Znakovi koji su potpuno ili djelomično prekriveni ili se njihova pozicija ne može lako pronaći.
- Znakovi pokriveni mrazom, snijegom, prašinom u potpunosti ili djelomično.

#### UPOZORENJE

SLA sustav koji se temelji na višenamjenskoj kameri s prednjim pogledom podložan je utjecaju vremenskih uvjeta i osvjetljenja, stoga njegova funkcionalnost nije prikladna u svim uvjetima.

### 5-2. Tempomat

#### Tempomat (ako je u opremi)

#### Uvod

Sustav tempomata može održavati brzinu koju je postavio vozač.

## Tipka za upravljanje tempomatom

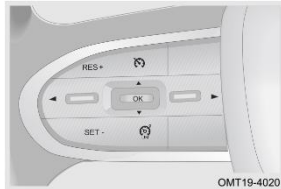

Tipka tempomata „“: Uključivanje/isključivanje tempomata.

RES+ tipka „RES+“: Nastavak rada sustava tempomata i postavljanje brzine.

Tipka SET-: Postavljanje tempomata, aktiviranje ograničenja brzine i podešavanje željene brzine.

Aktivno ograničenje brzine, tipka LIM „“: Uključivanje/isključivanje aktivnog ograničenja brzine.



### PROČITAJTE

RES+ i SET- zajednički su gumbi za sustav tempomata i aktivno ograničenje brzine.

## Način korištenja



### ■ Aktiviranje tempomata



Korak 1: Uključite napajanje vozila u ON način rada i pritisnite tipku „“ kako biste ušli u stanje pripreme za tempomat. Na instrumentnoj ploči ostat će uključen indikator „“.



Korak 2: Tijekom vožnje, ako je brzina vozila unutar raspona od 40 do 150 km/h, ponovno pritisnite gumb „SET-“ kako biste postavili trenutnu brzinu kao brzinu tempomata i prešli u stanje vožnje s tempomatom. Indikator „“ na instrumentnoj ploči ostat će uključen.



## 5. POMOĆ U VOŽNJI

### ■ Isključivanje tempomata

Pritisnite tipku „“ za izlazak iz stanja tempomata i indikator „“ na instrumentnoj ploči će se isključiti.

Kada je tempomat aktiviran, pritisnite gumb „“ za izlazak iz funkcije tempomata i indikator „“ na instrumentnoj ploči će se isključiti. Uđite u stanje prije ograničenja brzine i indikator „“ na instrumentnoj ploči ostat će uključen.

Napustite funkciju tempomata i uđite u stanje prije aktivacije tempomata kada se papučica kočnice pritisne ili se primijeni naglo kočenje kada je tempomat aktiviran, a indikator „“ na instrumentnoj ploči ostaje uključen.

### ■ Postavljanje brzine

Kada pritisnete tipku „RES +“ dok je tempomat aktiviran, postavljena brzina vozila povećat će se za 1 km/h.

Dugo pritisnete tipku „RES +“ dok je tempomat aktiviran, postavljena brzina vozila će se stalno povećavati.

Kada pritisnete tipku „SET-“ dok je tempomat aktiviran, postavljena brzina vozila smanjivat će se za 1 km/h.

Dugo pritisnete tipku „SET-“ dok je tempomat aktiviran, postavljena brzina će se stalno smanjivati.

### Ograničenje funkcije

U sljedećim situacijama nemojte upotrebljavati sustav tempomata sa stalnom brzinom. U protivnom može doći do nesreće koja može rezultirati smrću ili ozbiljnom ozljedom:

- Tijekom vuče u hitnim slučajevima.
- U gustom prometu.
- Na zavojitim cestama.
- Na cestama s oštrim zavojima.
- Na skliskim cestama, poput cesta prekrivenih kišom, ledom ili snijegom.
- Brzina vozila može premašiti zadanu brzinu pri vožnji uzbrdo i nizbrdo.

## Sustav adaptivnog tempomata (ACC) (ako je u opremi)

ACC može održavati brzinu koju je postavio vozač i također može pratiti vozilo na postavljenoj sigurnoj udaljenosti.

### Tipka sustava adaptivnog tempomata (ACC)

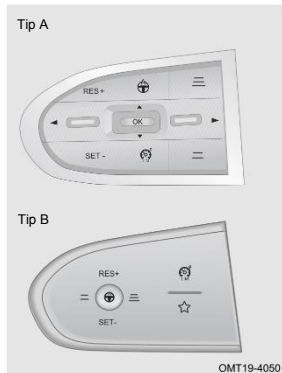



Glavna tipka „“:

Funkcija aktiviranja/isključivanja: Kada je ACC u stanju pripreme za vožnju ili je tempomat aktivan, kratko pritisnite glavni gumb kako biste aktivirali ili isključili ACC.

Funkcija promjene načina rada: Kada je ACC u stanju pripreme za vožnju ili je tempomat aktivan, ili je TJA/ICA u stanju aktiviranja ili prije aktiviranja, dugo pritisnite glavnu tipku za prebacivanje između načina rada ACC i TJA/ICA.

Gumb za aktivno ograničenje brzine „“: Uključi/isključi ASL.

Tipka za povećanje udaljenosti praćenja „“: Prilagođavanje povećanja udaljenosti praćenja.

Tipka za smanjenje udaljenosti praćenja „“: Prilagođavanje smanjenja udaljenosti praćenja.

Tipka „RES+“: Nastavak rada ACC-a i postavljanje brzine.

Tipka „SET-“: Ulazak u ACC, postavljanje ASL-a i prilagođavanje brzine.

### PROČITAJTE

RES+, SET- zajednički su gumbi za ACC i ASL.

### Uvjeti za aktivaciju sustava adaptivnog tempomata (ACC)

Sustav ACC može se aktivirati samo ako su istovremeno ispunjeni sljedeći uvjeti:



## 5. POMOĆ U VOŽNJI

- Brzina vozila je veća od 15 km/h ili sustav prepoznaje vozilo ispred.
- Papučica kočnice nije pritisnuta (tijekom vožnje).
- Vozačeva vrata su zatvorena.
- Sigurnosni pojas vozača je vezan.
- Ručica mjenjača je u položaju D.
- Parkirna kočnica nije aktivirana.
- ESP je uključen.
- ESP nije trenutno aktiviran.
- ABS nije aktiviran.
- Poklopac motora nije otvoren.
- Funkcija ASL je isključena.

### Način korištenja

#### ■ Aktiviranje ACC-a

Uključite napajanje vozila u ON način rada. Nakon što su ispunjeni uvjeti za aktivaciju, sustav prelazi u stanje pripreme za tempomat, a „” indikator na instrumentnoj ploči ostaje uključen.

Metoda 1: Tijekom stanja pripreme za tempomat, ako je brzina vozila veća od 15 km/h, pritisnite gumb „SET-“ kako biste postavili trenutnu brzinu kao brzinu tempomata i prešli u stanje tempomatske vožnje. Indikator „” na instrumentnoj ploči ostat će uključen. Ako je brzina vozila manja od 15 km/h, pritisnite „SET-“ kako biste postavili 15 km/h kao brzinu tempomata. Indikator „” na instrumentnoj ploči ostat će uključen.

Metoda 2: U trenutačnom ciklusu paljenja, nakon napuštanja ACC-a, pritisnite tipku RES kako biste postavili prethodnu brzinu tempomata kao brzinu tempomata i uđite u stanje tempomata, krstarenja, a indikator „” na instrumentnoj ploči ostaje uključen.

 PROČITAJTE

- ACC će se isključiti kada se uključi funkcija ASL. Tek nakon što vozač ručno isključi funkciju ASL, ACC može ponovno prijeći u stanje pripreme za tempomat ako su ispunjeni svi uvjeti za aktivaciju.
- ACC se isključuje prilikom uključivanja funkcije ASL.
- Ako se na istoj prometnoj traci ispred vašeg vozila nalazi drugo vozilo i brzina vožnje nije veća od postavljene brzine vozila, ACC će automatski prilagoditi brzinu i održavati sigurnu udaljenost prateći vozilo ispred.
- Ako na istoj prometnoj traci ispred vozila nema drugog vozila, ili ako postoji vozilo, ali je vaša brzina veća od brzine postavljenog vozila, vozilo će voziti konstantno pri postavljenoj brzini.
- Kada je aktivirana parkirna kočnica i ACC prelazi u stanje pripreme, pritisnite gumb „SET-“, a instrumentna ploča prikazat će poruku: „Pritisnite papučicu gasa za aktivaciju sustava adaptivnog tempomata (ACC)“. Vozač treba lagano pritisnuti papučicu gasa kako bi aktivirao ACC prema uputi.
- Sustav možda neće biti dostupan pod posebnim uvjetima (kao što su pustinske ceste).

 Izlazak iz adaptivnog tempomata

Kada tijekom vožnje s aktivnim tempomatom dođe do jedne ili više sljedećih situacija, sustav ACC će se isključiti:

- Pritisne se papučica kočnice.
- Otvore se vozačeva vrata.
- Vozačev sigurnosni pojas nije vezan.
- Aktivira se parkirna kočnica.
- Aktivira se ESP sustav.
- Aktivira se ABS sustav.
- Aktivira se AEB.
- ESP sustav nije uključen.
- Ručica mjenjača nije u položaju D.

## 5. POMOĆ U VOŽNJI

- Vozač pritišće papučicu gasa dulje od 15 minuta.
- Pritisne se gumb za isključivanje tempomata.
- Poklopac motora se otvori.

Nakon što se uvjeti koji su uzrokovali isključivanje funkcije ponovno normaliziraju, pritisnite gumb „RES+” kako biste ponovno ušli u stanje vožnje s aktivnim tempomatom i nastavili s prethodno postavljenim stanjem prije isključivanja.

### ■ Postavljanje brzine

Kada pritisnete tipku „RES+” dok je tempomat aktiviran, postavljena brzina vozila povećat će se za 1 km/h.

Dugo pritisnete tipku „RES+” dok je tempomat aktiviran, postavljena brzina vozila će se povećavati za 5 km/h; kada brzina prijeđe 80 km/h, postavljena brzina vozila povećavat će se za 10 km/h.

Kada pritisnete tipku „SET-” dok je tempomat aktiviran, postavljena brzina vozila smanjivat će se za 1 km/h.

Dugo pritisnete tipku „SET-” dok je tempomat aktiviran, postavljena brzina vozila će se smanjivati za 5 km/h; kada brzina prijeđe 80 km/h, postavljena brzina vozila smanjivat će se za 10 km/h.

### PROČITAJTE

- Za ACC najmanja je postavka brzine 15 km/h, a najveća je postavka brzine 150 km/h.
- Brzina će biti manja od zadane brzine pri vožnji uzbrdo, brzina će biti malo veća od zadane brzine pri vožnji nizbrdo.

### Udaljenost praćenja

Tijekom vožnje s aktivnim tempomatom pritisnite gumb za postavljanje udaljenosti od vozila ispred kako biste prilagodili razmak praćenja, koji je podijeljen u pet razina.

 PROČITAJTE

- Razmak praćenja mijenja se ovisno o brzini i povećava s povećanjem brzine.
- U načinu rada s minimalnim razmakom, udaljenost između vašeg vozila i vozila ispred bit će vrlo mala prilikom praćenja pri niskim brzinama. Radi sigurnosti odaberite način rada s maksimalnim razmakom kako biste pratili vozilo ispred na skliskoj cesti.
- Tijekom praćenja vozila ispred i usporavanja, ESP sustav neprekidno primjenjuje kočenje, a motor može proizvoditi radni zvuk prilikom okretanja — to je normalno, slobodno nastavite s vožnjom.

 UPOZORENJE

- Vozač mora kontrolirati vozilo, reagirati prema potrebi tijekom cijelog procesa vožnje kako bi izbjegao opasnost.
- Imajte na umu da svaka radnja u vožnji mora biti u skladu sa svim prometnim propisima.
- Budući da funkcije ACC, AEB, LDW, LDP, ELK i TJA ovise o ESP sustavu radi sigurnosti, ako je funkcija ESP isključena, na instrumentnoj ploči može se privremeno pojaviti svjetlo upozorenja kako bi se naznačilo da se funkcija ne može koristiti u trenutnom stanju (ne radi se o kvaru ADAS sustava). Kako biste nastavili koristiti funkcije ADAS-a, ponovno uključite prekidač ESP-a, a funkcija će se ponovno aktivirati.

**Pretjecanje**

Pritiskom na papučicu gasa tijekom vožnje s aktivnim tempomatom moguće je privremeno premašiti postavljenu brzinu radi pretjecanja. Nakon što se papučica gasa otpusti, sustav će se vratiti u prethodno stanje upravljanja. Tijekom pretjecanja, ako se vozilo previše približi vozilu ispred, na instrumentnoj ploči pojavit će se poruka „Preuzmite upravljanje vozilom“ uz hitan zvučni signal kako bi se vozača upozorilo da izbjegne opasnu situaciju.

**Kontrola brzine u zavoju**

Smanjite brzinu kada vozilo uđe u zavoj tijekom vožnje s aktivnim tempomatom, što pomaže vozaču da sigurno vozi kroz zavoj.

### UPOZORENJE

- Vozač mora imati potpunu kontrolu nad vozilom i tijekom cijelog prolaska kroz zavoj voziti što je moguće sporije.
- Prilikom ulaska u zavoj, zbog ograničenja u detekciji ciljeva radarskim senzorom, vozilo ispred na istoj prometnoj traci možda neće biti pravovremeno detektirano, što zahtijeva da vozač u svakom trenutku bude spreman preuzeti upravljanje vozilom.

### Funkcija zaustavljanja i ponovnog pokretanja

Tijekom praćenja vozila ispred u ACC načinu rada, ako vozilo ispred uspori do zaustavljanja, vaše vozilo će također usporiti i zaustaviti se. Nakon zaustavljanja primjenjuju se sljedeća pravila:

- Ako vozilo ispred krene unutar 3 sekunde, vaše vozilo će se automatski pokrenuti.
- Ako vozilo ispred ostane zaustavljeno dulje od 3 sekunde, ali krene u razdoblju od 3 sekunde do 10 minuta, vozač treba lagano pritisnuti papučicu gasa kako bi aktivirao ACC.
- Ako vozilo ostane zaustavljeno unutar 10 minuta, a vozač otkopča sigurnosni pojas ili otvori vozačeva vrata, EPB će se automatski aktivirati i vozilo će se parkirati.
- Ako je vozilo zaustavljeno dulje od 10 minuta, ACC će se isključiti, a EPB će se automatski aktivirati i vozilo parkirati.

### UPOZORENJE

Tijekom praćenja vozila ispred, uvijek obratite pozornost na to je li indikator „“ zelen. Ako se promijeni u sivu boju, to znači da je vozilo ispred izgubljeno u načinu rada ACC – vozilo će tada početi ubrzavati prema unaprijed postavljenoj brzini.

### Mjere opreza za adaptivni tempomat

- ACC ne može kršiti zakone fizike i ima određena ograničenja. Vozač mora uvijek imati kontrolu nad vozilom i biti u potpunosti odgovoran za vozilo.
- Ako je vozilo izuzetno blizu vozila u susjednim trakama, ACC može odabrati to vozilo kao cilj za praćenje.
- ACC ne može reagirati na nepomične objekte i vozila, poprečna vozila, nadolazeća vozila, pješake, bicikle i životinje.
- Prilikom kratkotrajnog zaustavljanja vozila u načinu rada ACC, vozač mora potvrditi da nema prepreka ili drugih sudionika u prometu poput pješaka, bicikala i životinja ispred vozila.

- Kada funkcija ACC ne radi, pali se žuti indikator „“ na instrumentnoj ploči. U tom slučaju, što prije posjetite ovlaštenu servisnu radionicu radi pregleda i popravka.
- Tijekom rada ACC sustava, nikada nemojte nenamjerno pritisnuti papučicu gasa, jer u tom slučaju ACC neće primijeniti kočenje. Vozač uvijek mora biti spreman samostalno zakočiti kako bi osigurao sigurnost vozila.
- ACC ima ograničeno vrijeme reakcije pri kočenju – ako vozilo ispred iznenada zakoči, ako se drugo vozilo ubaci ispred vašeg ili ako vaše vozilo pređe iza prethodnog vozila, ACC možda neće reagirati na vrijeme ili uopće neće reagirati. U takvim situacijama vozač mora pravovremeno preuzeti kontrolu nad vozilom.
- Vozač je dužan prilagoditi udaljenost praćenja od vozila ispred prema gustoći prometa i vremenskim uvjetima te snositi odgovornost za to da vozilo u svakom trenutku može sigurno stati. Po lošem vremenu (kiša, snijeg, magla, itd.), ACC možda neće prepoznati vozilo ispred. U tom slučaju ACC treba isključiti.
- ACC je prikladan za korištenje na autocestama i cestama u dobrom stanju. Ne preporučuje se za korištenje na gradskim cestama, uskim cestama, planinskim cestama, brdima, tunelima itd. Ako koristite ACC u zavojima, vozilo ispred može biti izgubljeno iz vidnog polja sustava
- ili može doći do kašnjenja u prepoznavanju cilja zbog ograničenog dometa detekcije senzora. U tom slučaju, ACC će upravljati vozilom tako da ubrza do unaprijed postavljene brzine.
- Tijekom praćenja vozila ispred do zaustavljanja, ACC možda neće moći prepoznati stražnji kraj vozila, već samo njegov donji ili gornji dio (npr. stražnju osovinu kamiona s povišenim okvirom šasije ili gornji dio niske poluprikolice). U takvim slučajevima sustav ne može jamčiti pravilnu zaustavnu udaljenost, pa čak može dovesti do sudara. Zbog toga vozač mora stalno pratiti situaciju i biti spreman preuzeti kontrolu nad vozilom u bilo kojem trenutku.
- Na prednjem dijelu vozila i iza vjetrobranskog stakla ugrađena su dva senzora – radar i kamera. Pazite da pogled senzora ne bude prekriven nečistoćama, i da prednji ili okolni dijelovi vozila ne budu prepravljani ili ukrašeni (npr. okvirima registracijskih pločica). Ako su senzori potpuno prekriveni snijegom, funkcija ACC bit će isključena. Performanse sustava mogu se smanjiti ili potpuno otkazati zbog vibracija senzora ili sudara. U takvom slučaju, odmah se obratite ovlaštenom servisu radi rekalkibracije senzora.

Gore navedene mjere opreza ne pokrivaju sve okolnosti koje mogu utjecati na normalan rad sustava. Funkcija sustava možda neće imati očekivani učinak zbog drugih razloga. Vozač mora uvijek preuzeti punu odgovornost za kontrolu vozila.



## 5. POMOĆ U VOŽNJI

### Aktivno ograničenje brzine

#### Uvod

Vozač upravlja vozilom zadanom ograničenom brzinom.

#### Način korištenja



##### ■ Unos aktivnog ograničenja brzine



Korak 1: Uključite napajanje vozila u ON način rada i pritisnite gumb „” kako biste ušli u stanje pripreme za ograničenje brzine. Indikator „” na instrumentnoj ploči ostat će uključen.



Korak 2: Ako motor nije pokrenut ili je brzina vozila znatno manja od 30 km/h, pritisnite gumb „SET-” kako biste ušli u stanje ograničenja brzine. Indikator „” na instrumentnoj ploči ostat će uključen, a zadana brzina vozila bit će postavljena na 30 km/h.

Korak 3: Kada je aktivirano ograničenje brzine, ako je brzina vozila unutar raspona od 30 do 200 km/h, pritisnite gumb „SET-” kako biste trenutačnu brzinu postavili kao graničnu brzinu i ušli u stanje ograničenja brzine, a indikator „” na instrumentnoj ploči ostaje uključen.

##### ■ Izlaz iz aktivnog ograničenja brzine

Pritisnite gumb „” kako biste izašli iz stanja ograničenja brzine i prešli u stanje pripreme za tempomat; indikator „” na instrumentnoj ploči ostat će uključen.

Pritisnite gumb „” kako biste izašli iz stanja ograničenja brzine; indikator „” na instrumentnoj ploči će se isključiti.

Pritisnite gumb „” kako biste izašli iz stanja ograničenja brzine i prešli u stanje pripreme za tempomat; indikator „” na instrumentnoj ploči ostat će uključen.

##### ■ Postavljanje brzine

Pritiskom na gumb „RES +” tijekom aktivne funkcije ograničenja brzine postavljena brzina vozila povećat će se za 1 km/h.

Dugo pritisnite tipku „RES +” tijekom aktivne funkcije ograničenja brzine, postavljena brzina vozila povećat će se za 5 km/h.

Kada pritisnete tipku „SET-” tijekom aktivne funkcije ograničenja brzine, postavljena brzina vozila smanjivat će se za 1 km/h.

Dugo pritisnite tipku „SET-” tijekom aktivne funkcije ograničenja brzine, postavljena brzina vozila smanjivat će se za 5 km/h.

**Pretjecanje**

U postupku ograničenja brzine, u svrhu pretjecanja ili u drugom operativnom stanju, u cijelosti pritisnite papučicu gasa za ulazak u stanje prije ograničenja brzine, a indikator „” na instrumentnoj ploči ostaje uključen.

Nakon pretjecanja, ako je brzina vozila veća od prethodno postavljene granične brzine, ulazi u stanje prije ograničenja brzine, a indikator „” na instrumentnoj ploči ostaje uključen.

Nakon pretjecanja, ako je brzina vozila manja od prethodno postavljene granične brzine, ulazi u stanje ograničenja brzine, a indikator „” na instrumentnoj ploči ostaje uključen.

**5-3. Sustav upozorenja na napuštanje vozne trake (LDW)****Sustav upozorenja na napuštanje vozne trake (LDW) (ako je u opremi)**

LDW detektira liniju prometne trake pomoću višenamjenske kamere s prednjim pogledom. Sustav šalje upozorenje kada kotač prijeđe oznaku trake i vozilo nenamjerno napusti svoju prometnu traku.

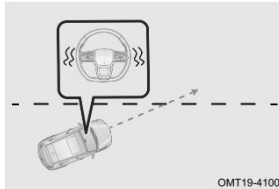
**Uvod**

Kada je ESP uključen i brzina se poveća na 65 km/h ili više, LDW prelazi u stanje aktivacije. Kada se brzina smanji sa 65 km/h na 60 km/h, LDW prelazi u stanje pripreme za aktivaciju. Ako brzina padne ispod 60 km/h, LDW se isključuje nakon 3 sekunde.

## 5. POMOĆ U VOŽNJI

### PROČITAJTE

Uključivanje i isključivanje LDW-a te podešavanje osjetljivosti mogu se postaviti u audio sustavu. Za detalje pogledajte „Audio sustav”. Nakon što korisnik uključi ili isključi funkciju LDW, sustav će po zadanom zapamtiti tu postavku.

### OPREZ

- Kamera prepoznaje sljedeće vrste oznaka na cesti: bijela puna linija, bijela isprekidana linija, žuta puna linija, žuta isprekidana linija te dvostruka puna linija.
- Sustav možda neće raditi u hladnim i nepovoljnim vremenskim uvjetima – kiša, snijeg, magla ili jako kontrastno osvjetljenje mogu utjecati na rad senzora.
- Sustav ispravno funkcionira samo na cestama s jasno označene dvije trake.
- Sustav možda neće raditi na cestama s cementnom podlogom.
- Sustav možda neće raditi tijekom vožnje u području izgradnje ceste.
- Sustav možda neće raditi tijekom vožnje po poplavljenim ili blatnim cestama.
- Sustav možda neće raditi tijekom vožnje na oštrim zavojima ili uskim cestama.
- Ako LDW prepozna samo jednu stranu oznake trake, stabilnost upozorenja se smanjuje.
- Ako je senzor poremećen, sustav možda neće raditi.
- Senzori mogu pogrešno prepoznati privremene oznake (npr. u zonama gradilišta) i slučajno pokrenuti lažno upozorenje.
- Ako ovjes vozila nije ovlašten od strane proizvođača, funkcija LDW možda neće raditi ispravno.
- Višenamjenska kamera s prednjim pogledom ne smije biti ometana preprekama kao što su ptičji izmet, insekti ili led.

### UPOZORENJE

- Sustav pomoći u prometnoj traci samo vam nudi pomoć. Možda neće ispravno raditi u svim uvjetima vožnje, vremenskim uvjetima, prometnim uvjetima ili uvjetima na cesti.
- Vozač mora kontrolirati vozilo, djelovati po potrebi u cijelom procesu vožnje.

**Indikator sustava upozorenja na napuštanje vozne trake (LDW)**

Kada LDW uđe u način rada predaktivacije, sivi indikator „” na instrumentnoj ploči ostaje uključen.

Kada LDW uđe u način rada aktivacije, zeleni indikator „” na instrumentnoj ploči ostaje uključen.

Kada LDW radi, zeleni indikator „” na instrumentnoj ploči treperi.

Kada LDW ima kvar, žuti indikator „” na instrumentnoj ploči ostaje uključen.

**Ograničenje funkcije**

LDW možda neće ispravno raditi u sljedećim uvjetima:

- ESP sustav nije uključen.
- Prilikom mijenjanja traka.
- Pri skretanju velikom brzinom.
- Prilikom pretjeranog pritiskanja papučice gasa.
- Prilikom pretjeranog pritiskanja papučice kočnice.
- Prilikom uključivanja svjetla upozorenja.
- Prilikom uključivanja pokazivača smjera na strani polaska.
- Prilikom vožnje na cestama s uskim zavojima.
- Kada je oznaka trake pretanka, prekinuta, izbljednula ili na strani izlaska iz trake uopće nema oznake.

**5-4. Sustav za sprječavanje napuštanja vozne trake (LDP)****Sustav za sprječavanje napuštanja vozne trake (LDP)****Uvod**

Sustav prati relativni položaj vozila i bočne crte prometne trake u stvarnom vremenu, kontrolira bočno kretanje vozila kada se vozilo sprema skrenuti s prometne trake i pomaže vozaču da zadrži vozilo u izvornoj prometnoj traci.

## 5. POMOĆ U VOŽNJI

### Aktiviranje LDP-a

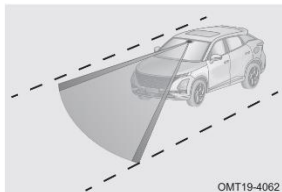

Kada su sustav za sprječavanje napuštanja prometne trake (LDP) i ESP uključeni, a brzina se poveća na 65 km/h ili više i vozilo izađe izvan jedne oznake trake, LDP se aktivira. Kada se brzina smanji s više od 65 km/h na 60 km/h, LDP se privremeno deaktivira.

#### PROČITAJTE

Funkciju LDP moguće je uključiti/isključiti putem audio sustava. Za detalje pogledajte „Audio sustav“.

#### OPREZ

- Vozač mora samostalno upravljati vozilom pri ulasku u oštiri zavoj.
- Vozač mora preuzeti kontrolu u situacijama kao što su proširenje prometne trake, spajanje traka i slično.
- Vozač mora aktivno upravljati vozilom u složenim prometnim okruženjima (npr. raskrižjima, cestama s gustim prometom).

### Indikator sustava za sprječavanje napuštanja trake (LDP)

Kada je sustav uključen ili ograničen, sivi indikator „“ na instrumentnoj ploči ostaje uključen.

Kada je sustav predaktiviran ili aktiviran, zeleni indikator „“ ostaje uključen.

Kada je sustav predaktiviran ili aktiviran, zeleni indikator „“ na instrumentnoj ploči ostaje uključen.

### Ograničenje funkcije

■ LDP možda neće ispravno raditi u sljedećim uvjetima:

- ESP sustav nije uključen.
- Prilikom mijenjanja traka.
- Prilikom uključivanja pokazivača smjera na strani kretanja.
- Kod prekomjernog kočenja.
- Kada je brzina kuta upravljanja previsoka.
- Prilikom pretjeranog pritiskanja papučice gasa.
- Prilikom paljenja svjetla opasnosti.
- LDP može prepoznati kada vozač neko vrijeme ne rukuje upravljačem.
- Upravljačem upravlja vozač kada LDP primjenjuje korektivnu intervenciju upravljanja.

■ U sljedećim situacijama nemojte koristiti LDP. U protivnom može doći do nesreće koja može rezultirati smrću ili ozbiljnom ozljedom:

- Ako je senzor ometen, sustav možda neće raditi.
- Sustav može raditi samo kada je brzina vozila veća od 65 km/h.
- Sustav za sprječavanje napuštanja trake možda neće raditi tijekom vožnje u području izgradnje ceste.
- Sustav za sprječavanje napuštanja trake možda neće raditi kada vozite po poplavljenim ili blatnim cestama.
- Sustav za sprječavanje napuštanja trake možda neće raditi tijekom vožnje na oštrim zavojima ili uskim cestama.
- Sustav za sprječavanje napuštanja trake ispravno funkcionira samo na cestama s jasno označene dvije trake.
- Ako ovjes vozila nije ovlašten od strane proizvođača, sustav možda neće raditi ispravno.
- Senzori mogu pogrešno prepoznati privremene oznake (npr. u zonama gradilišta) i slučajno pokrenuti lažno upozorenje.
- Sustav možda neće raditi u hladnim i nepovoljnim vremenskim uvjetima – kiša, snijeg, magla ili jako kontrastno osvjetljenje mogu utjecati na rad senzora.

## 5. POMOĆ U VOŽNJI

### ⚠ UPOZORENJE

- Sustav za pomoć pri zadržavanju u prometnoj traci samo nudi pomoć vozaču. Možda neće ispravno raditi u svim uvjetima vožnje, vremenskim uvjetima, prometnim uvjetima ili uvjetima na cesti.
- Vozač mora imati potpunu kontrolu nad vozilom, nadzirati rad sustava za pomoć pri zadržavanju u traci i po potrebi samostalno upravljati vozilom tijekom cijele vožnje.
- Tijekom vožnje strogo je zabranjeno puštanje upravljača.
- Budući da funkcije ACC, AEB, LDW, LDP, ELK i TJA ovise o ESP sustavu radi sigurnosti, ako je funkcija ESP isključena, na instrumentnoj ploči može se privremeno pojaviti svjetlo upozorenja kako bi se naznačilo da se funkcija ne može koristiti u trenutnom stanju (ne radi se o kvaru ADAS sustava). Kako biste nastavili koristiti funkcije ADAS-a, ponovno uključite prekidač ESP-a, a funkcija će se ponovno aktivirati.

### 5-5. Sustav za održavanje vozne trake u hitnim slučajevima (ELK)

#### Sustav za održavanje vozne trake u hitnim slučajevima (ELK)

Kada vozilo skrene prema rubu ceste, u susret naiđe vozilo u susjednoj traci ili ga drugo vozilo pretječe u susjednoj traci, sustav automatski ispravlja smjer kretanja vozila kako bi poboljšao sigurnost vožnje.

#### Upute za rad

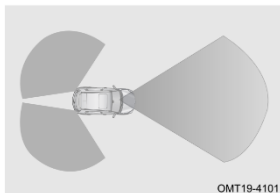

Sustav je uključen kada je ESP uključen i brzina dosegne 65 km/h. Nakon aktiviranja funkcije, kada se brzina smanji sa 65 km/h na 60 km/h ili manje, ELK se zaustavlja.

 PROČITAJTE

Nakon uključivanja, funkcija se automatski uključuje prema zadanim postavkama. Uključivanje/isključivanje sustava za održavanje vozne trake u hitnim slučajevima (ELK) može se postaviti u audio sustavu. Za detalje pogledajte „Audio sustav“.

**Ograničenje funkcije**

- U sljedećim situacijama sustav možda neće ispravno prepoznati prometne uvjete:
  - Na zavojitim planinskim cestama.
  - U teškim vremenskim uvjetima.
  - Na cesti se mogu nalaziti posebne građevine uz rub kolnika (npr. visoka ili razmaknuta zaštitna ograda).
  - Kada kiša, snijeg, led, magla ili prašina blokiraju senzor.
  - Uski predmeti poput bicikala možda neće biti prepoznati.
  - Sustav za sprječavanje napuštanja trake ispravno funkcionira samo na cestama s jasno označene dvije trake.
  - Ako ovjes vozila nije ovlašten od strane proizvođača, sustav možda neće raditi ispravno.
  - Senzori mogu pogrešno prepoznati privremene oznake (npr. u zonama gradilišta) i slučajno pokrenuti lažno upozorenje.
  - Sustav možda neće raditi u hladnim i lošim vremenskim uvjetima kao što su kiša, snijeg ili magla, a jako kontrastno osvijetljenje može utjecati na senzor.



## 5. POMOĆ U VOŽNJI

### UPOZORENJE

- Nikada nemojte koristiti sustav koji nije ispravno kalibriran.
- Kako bi se osigurala sigurnost vožnje, svi putnici moraju nositi sigurnosne pojaseve.
- Ako je senzor blokiran, sustavom se ne može upravljati. Očistite senzor na vrijeme.
- Ovaj sustav je samo sustav pomoći u vožnji, nemojte se oslanjati samo na ovaj sustav i vozite pažljivo u svakom trenutku.
- Kako bi se osigurao normalan rad sustava, potrebno je održavati senzore u braniku čistima, bez snijega i leda, te ih ne prekrivati drugim predmetima.
- Ako sustav ne radi ispravno, odmah ga isključite i obratite se ovlaštenom servisu radi pregleda i popravka što je prije moguće.
- Budući da funkcije ACC, AEB, LDW, LDP, ELK i TJA ovise o ESP sustavu radi sigurnosti, ako je funkcija ESP isključena, na instrumentnoj ploči može se privremeno pojaviti svjetlo upozorenja kako bi se naznačilo da se funkcija ne može koristiti u trenutnom stanju (ne radi se o kvaru ADAS sustava). Kako biste nastavili koristiti funkcije ADAS-a, ponovno uključite prekidač ESP-a, a funkcija će se ponovno aktivirati.

### 5-6. Sustav detekcije mrtvog kuta (BSD)

#### Sustav detekcije mrtvog kuta (BSD) (ako je u opremi)

Sustav BSD koristi se za nadzor prisutnosti vozila u pokretu u lijevom i desnom stražnjem području vašeg vozila te informira vozača odgovarajućim upozorenjima kako bi se povećala sigurnost u vožnji i pri promjeni prometne trake. Ovaj sustav proširuje funkcionalnosti sustava za pomoć pri promjeni trake (LCA) i sustava upozorenja na poprečni promet straga (RCTA).



### UPOZORENJE

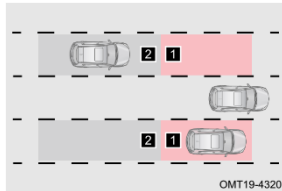

Sustav BDS nudi samo pomoć vozaču. Možda neće ispravno raditi u svim uvjetima vožnje, vremenskim uvjetima, prometnim uvjetima ili uvjetima na cesti.

**Aktiviranje sustava otkrivanja mrtvog kuta (BSD) / sustava pomoći pri promjeni trake (LCA)**

Kada se brzina poveća na 15 km/h ili više, sustav BSD prelazi u stanje aktivacije. Kada se brzina smanji s više od 15 km/h na 10 km/h, sustav BSD prelazi u stanje pripreme za aktivaciju.

- 1** Područje detekcije sustava BSD.
- 2** Vozilo se približava području detekcije sustava BSD.

Razina I: Ako vozilo uđe u područje detekcije i ispuni uvjete alarma, aktivira se alarm razine I. Žuti indikator „” na retrovizoru ostaje uključen i zeleni indikator „” na instrumentnoj ploči ostaje uključen.

Razina II: Na temelju razine I, uključite pokazivač smjera na istoj strani. Nakon što se aktivira alarm razine II, žuti indikator „” na retrovizoru treperi, žuti indikator „” na instrumentnoj ploči treperi, alarm se oglašava.

** PROČITAJTE**



- BSD se može postaviti u audio sustavu. Za detalje pogledajte „Audio sustav”.
- Uključite napajanje vozila u način rada ON, sustav BSD se uključuje prema zadanim postavkama.

## 5. POMOĆ U VOŽNJI

### ⚠ OPREZ

- Sustav za detekciju mrtvog kuta (BSD) može detektirati nepokretne objekte na ili u blizini ceste (poput zaštitnih ograda, tunela, zidova sa strane i parkiranih vozila), što može uzrokovati uključivanje svjetla upozorenja.
- Kada vučete prikolicu ili imate dodatke pričvršćene na stražnji dio vozila (npr. nosač za bicikle), isključite sustav BSD, jer radarske radio valove može ometati dodatna oprema, što može dovesti do nepravilnog rada sustava.
- Ako se na stražnjem braniku i oko radarskog senzora nakupi veća količina snijega ili leda, ili ako se dulje vrijeme vozite po snježnoj cesti, BSD sustav možda neće raditi ispravno.

### Indikator sustava za otkrivanje mrtvog kuta (BSD)

Tijekom rada, zeleni indikator „” alarma razine I na instrumentnoj ploči ostaje uključen; žuti indikator „” alarma razine II na instrumentnoj ploči treperi.

Kada postoji kvar, žuti indikator „” na instrumentnoj ploči ostaje uključen.

### Sustav upozorenja na poprečni promet straga (RCTA)

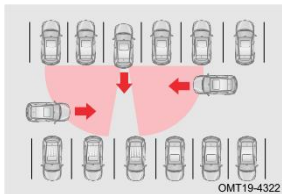



Kada je napajanje vozila uključeno (ON način rada) i vozilo se kreće unatrag (ručica mjenjača u položaju R), sustav BSD detektira vozila koja se približavaju s lijeve ili desne strane. Žuti indikator „” na vanjskom retrovizoru trepće, a oglašava se i zvučno upozorenje.

### Sustav upozorenja na otvorena vrata (ako je u opremi)

Sustav upozorenja na otvorena vrata koristi senzore za detekciju vozila i bicikala koji se približavaju straga u susjednim prometnim trakama. Ako postoji opasnost pri otvaranju vrata, sustav će poslati upozorenje kako bi upozorio vozača i putnike da u tom trenutku ne otvaraju vrata.

Uvjeti aktivacije za funkciju upozorenja na otvorena vrata: Mjenjač u bilo kojoj poziciji, vozilo miruje.

#### ■ Upozorenje za prednja vrata

Kada vozilo uđe u područje detekcije i ispuni uvjete za alarm, ako prednja vrata na odgovarajućoj strani nisu otvorena, indikator „” na vanjskom retrovizoru te strane ostat će uključen. Ako se prednja vrata otvore, indikator „” na vanjskom retrovizoru te strane počat će treptati, uz zvučno upozorenje.

#### ■ Upozorenje za stražnja vrata

Kada vozilo uđe u područje detekcije i ispuni uvjete za alarm, ako stražnja vrata na odgovarajućoj strani nisu otvorena, indikator vrata na toj strani ostat će uključen. Ako se stražnja vrata otvore, indikator vrata na odgovarajućoj strani počat će treptati, uz zvučno upozorenje.

#### PROČITAJTE

Upozorenje na otvorena vrata može se postaviti u audio sustavu. Za detalje pogledajte „Audio sustav”.

## 5. POMOĆ U VOŽNJI

### OPREZ

- Sustav za upozorenje pri otvaranju vrata ostat će u stanju pripravnosti (osim u slučaju aktivacije) do 5 minuta nakon što se vozilo isključi. Nakon otključavanja vozila izvana, sustav će također prijeći u aktivno stanje nakon što se bilo koja vrata otvore i zatvore.
- Nemojte otvarati vrata dok indikator na vanjskom retrovizoru ili indikator na vratima trepće. Vrata otvarajte tek nakon što se uvjerite da iza vozila nema drugih vozila i da je sigurno.
- Ako je udaljenost između vozila iza i vašeg vozila mala, oglasit će se upozorenje čak i ako je brzina vozila iza niska, pod uvjetom da je vrijeme moguće kolizije ispod dopuštene granice.
- Ako je udaljenost između vozila iza i vašeg vozila velika, upozorenje se neće oglasiti čak i ako se vozilo iza brzo približava, pod uvjetom da je vrijeme moguće kolizije iznad dopuštene granice.

### Sustav upozorenja na sudar straga (ako je u opremi)

Nakon što se uključi sustav upozorenja na sudar straga, vozilo će poslati alarm kako bi podsjetilo vozača kada se iza njega brzo približava vozilo i postoji opasnost od sudara s vozilom.

Uvjeti aktivacije: Položaj mjenjača vozila nije u R, a brzina vozila je 15 km/h ili više.

### PROČITAJTE

Upozorenje na sudar straga može se postaviti u audio sustavu. Za detalje pogledajte „Audio sustav“.

## 5-7. Sustav automatskog kočenja u nuždi (AEB) / sustav upozorenja na frontalni sudar (FCW)

### Sustav automatskog kočenja u nuždi (AEB) / sustav upozorenja na frontalni sudar (FCW)

Kada je ESP uključen i vozilo je na putu sudara s vozilom ili pješakom ispred, sustavi AEB i FCW djeluju zajedno, oglašavajući zvučno upozorenje kako bi upozorili vozača. Ako vozač ne reagira dovoljno brzo, vozilo će automatski početi kočiti kako bi se smanjile posljedice sudara.

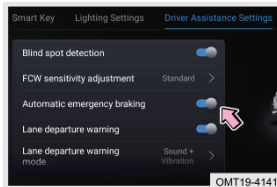

OMT19-4141

### Aktiviranje AEB-a/FCW-a

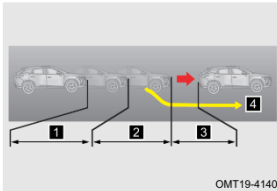

OMT19-4140

- 1** Izdavanje prethodnog upozorenja prije sudara.
- 2** Provedba djelomičnog kočenja prije sudara.
- 3** Provedba kočenja u nuždi prije sudara.
- 4** Ako vozač pravilno reagira (na primjer, izbjegne sudar upravljanjem), sljedeći se postupak kočenja u nuždi poništava.

### PROČITAJTE

Neke konfiguracije rade samo za vozila, ne i za pješake i bicikliste.

## 5. POMOĆ U VOŽNJI

### OPREZ

- Kada je brzina manja od 30 km/h, FCW se ne oglašava alarmom. Kada je brzina veća od 85 km/h, FCW se ne oglašava alarmom za statičnu metu ispred.
- Radni raspon brzine sustava AEB je 4 – 62 km/h (kod nekih modela 4 – 48 km/h) za nepokretne ciljeve (npr. zaustavljeno vozilo), 4 – 85 km/h za pokretne ciljeve (npr. vozila u pokretu), 4 – 65 km/h za pješake i bicikliste (neki modeli ovu funkciju ne podržavaju).
- Vozač mora osigurati da su sigurnosni pojasevi vezani, vrata zatvorena. U suprotnom, AEB neće raditi.
- Uključite sustave ESP, FCW, AEB, jer u suprotnom FCW i AEB neće raditi.
- Žuti indikator „“ na instrumentnoj ploči ostaje uključen, obratite se
- ovlaštenom serviseru radi pregleda i popravka u što kraćem roku.
- Vozač treba preuzeti upravljanje vozilom jer vozilo ne ostaje u stanju mirovanja kada se automatskim kočenjem zaustavi.
- Dok je AEB aktiviran, vozač brzo okrene upravljač ili čvrsto pritisne papučicu gasa, AEB će se isključiti.
- Sustav možda neće biti dostupan pod posebnim uvjetima (kao što su pustinjske ceste).

 UPOZORENJE

- Vozač mora kontrolirati vozilo, reagirati prema potrebi tijekom cijelog procesa vožnje kako bi izbjegao opasnost.
- AEB nudi samo pomoć vozaču. Možda neće ispravno raditi u svim uvjetima vožnje, vremenskim uvjetima, prometnim uvjetima ili uvjetima na cesti.
- AEB može detektirati osobna vozila, autobuse i kamione. Za neka vozila, poput kamiona s cisternom za cement i specijalnih vozila s višom ili nižom šasijom, AEB ima određena ograničenja u detekciji.
- Sustav automatskog kočenja u nuždi (AEB) može najbolje funkcionirati samo kada prepozna karakteristike koje odgovaraju normalnom hodanju, kao što su glava osobe, zamah ruku, zamah nogu i sl.
- AEB će raditi kada prepozna obris tijela i bicikla, kao i normalne pokrete tijekom vožnje bicikla. AEB ne prepoznaje bicikliste koji dolaze iz suprotnog smjera kao cilj.
- AEB nije uvijek u mogućnosti prepoznati vozila, bicikliste ili pješake, te sustav može iz različitih razloga automatski primijeniti nepotrebno kočenje ili uopće ne reagirati. AEB je isključivo sustav za pomoć u vožnji koji smanjuje ozbiljnost sudara, ali ne može uvijek u potpunosti spriječiti sudar unutar predviđenog raspona brzine.
- Budući da funkcije ACC, AEB, LDW, LDP, ELK i TJA ovise o ESP sustavu radi sigurnosti, ako je funkcija ESP isključena, na instrumentnoj ploči može se privremeno pojaviti svjetlo upozorenja kako bi se naznačilo da se funkcija ne može koristiti u trenutnom stanju (ne radi se o kvaru ADAS sustava). Kako biste nastavili koristiti funkcije ADAS-a, ponovno uključite prekidač ESP-a, a funkcija će se ponovno aktivirati.

**Mjere opreza za sustav automatskog kočenja u nuždi (AEB)**

- AEB ne može kršiti zakone fizike i ima određena ograničenja. Vozač mora uvijek imati kontrolu nad vozilom i biti u potpunosti odgovoran za vozilo.
- Vozač kontrolira brzinu i udaljenost od vozila ispred u skladu s vremenskim uvjetima, uvjetima površine ceste, prometnim uvjetima itd.
- AEB ne reagira na životinje, vozila koja prelaze cestu, nadolazeća vozila, bicikle i pješake.



## 5. POMOĆ U VOŽNJI

- Performanse sustava mogu biti znatno ograničene za ciljeve koji naglo ulaze u prometnu traku, ciljeve koji se detektiraju nakon što vozilo promijeni traku te ciljeve u zavojima.
- Pričvrstite sve sigurnosne pojaseve i pričvrstite sav teret kako biste izbjegli opasnost kada se AEB aktivira.
- Kada AEB ima kvar, žuti indikator „“ na instrumentnoj ploči ostaje uključen, otiđite što prije do ovlaštenog servisa na pregled i popravak.
- Prilikom pregleda vozila na valjcima za ispitivanje, sustave FCW i AEB treba isključiti.
- Prilikom ugradnje rezervnog kotača koji nije pune veličine, preporučuje se da korisnik isključi FCW i AEB te što prije zamijeni kotač originalnim kotačem pune veličine.
- U određenim posebnim situacijama AEB može nepotrebno aktivirati upozorenje i kočenje, primjerice pri prelasku preko kolničke oznake, ulasku u podzemnu garažu u zavoju i slično. Određeni uvjeti mogu utjecati na rad senzora i oslabiti detekciju, kao što su tuneli, svjetla nadolazećih vozila, odsjaj mokrog ili skliskog kolnika.
- Dva senzora radara i kamere ugrađeni su u prednjem dijelu vozila i iza vjetrobranskog stakla. Važno je da njihovo vidno polje ne bude prekriveno nečistoćama, te da prednji dio ili okolna područja ne budu prepravljena ili ukrašena (npr. okvirima registracijskih pločica). Pogotovo kada je senzor potpuno prekriven snijegom, funkcija sustava će biti isključena. Učinkovitost AEB-a može se smanjiti ili sustav može otkazati zbog vibracija senzora ili sudara. U tom slučaju obratite se ovlaštenom servisu što je prije moguće radi rekalkibracije senzora.

Napomene navedene iznad ne obuhvaćaju sve okolnosti koje mogu utjecati na ispravan rad AEB sustava. Funkcija AEB možda neće uvijek postići očekivani učinak zbog različitih razloga. Vozač u svakom trenutku mora preuzeti punu odgovornost za upravljanje vozilom.

### 5-8. Sustav pomoći u prometnim gužvama (TJA) / sustav integriranog pomoćnika za tempomat (ICA)

#### Sustav pomoći u prometnim gužvama (TJA) / sustav integriranog pomoćnika za tempomat (ICA)



##### Uvod

TJA / ICA sustav prepoznaje oznake prometnih traka pomoću prednje kamere te provodi uzdužnu i bočnu kontrolu vozila, pružajući pomoć pri vožnji i smanjujući opterećenje vozača u uvjetima monotone vožnje ili gustog prometa.



**Aktiviranje/deaktiviranje funkcije:** Kada je ESP uključen, a TJA/ICA je u stanju pripreme ili aktivacije, kratko pritisnite prekidač TJA/ICA kako biste aktivirali ili deaktivirali TJA/ICA funkciju.

**Funkcija promjene načina rada:** Kada je ACC u stanju pripreme za tempomat ili u stanju vožnje s tempomatom, ili kada je TJA/ICA u stanju pripreme ili aktivacije, dugo pritisnite prekidač TJA/ICA kako biste prebacili način rada između ACC i TJA/ICA.

Ako uvjeti za aktivaciju sustava TJA/ICA trenutačno nisu ispunjeni, sivi indikator „” na instrumentnoj ploči ostaje uključen. Ako su uvjeti za aktivaciju sustava TJA/ICA trenutačno ispunjeni, zeleni indikator „” na instrumentnoj ploči ostaje uključen. TJA se koristi kada je brzina manja od 60 km/h: Vozilo će se održavati blizu središta prometne trake. Ako oznake trake nisu prepoznate, vozilo će slijediti vozilo ispred kao referentni cilj. Ako sustav ne prepozna ni oznake trake ni vozilo ispred, TJA će se isključiti. ICA se koristi kada je brzina od 60 km/h do 130 km/h: Vozilo će se održavati blizu središta prometne trake. Ako nije otkrivena linija trake, ICA će se isključiti bez obzira na to postoji li ciljno vozilo ispred.

### Indikator sustava pomoći u prometnim gužvama (TJA) / sustava integriranog pomoćnika za tempomat (ICA)

Kada je prethodno aktiviran, sivi indikator „” na instrumentnoj ploči ostaje uključen.

Kada je aktiviran, zeleni indikator „” na instrumentnoj ploči ostaje uključen.

Kada postoji kvar, žuti indikator „” na instrumentnoj ploči ostaje uključen.

### Ograničenje funkcije

TJA / ICA možda neće ispravno raditi u sljedećim uvjetima:

- ESP sustav nije uključen.
- Postoji bilo koji uvjet za isključenje ACC-a.
- Prometne trake su preuske ili preširoke.
- Polumjer zavoja prometne trake je premalen.

## 5. POMOĆ U VOŽNJI

- Oznake prometne trake nisu detektirane.
- Vozač aktivno zakreće upravljač.
- Vozač pušta upravljač.
- Pokazivač smjera je uključen.
- Uključena su sva četiri pokazivača smjera (svjetla za slučaj opasnosti).
- Brzina vozila manja je od 1 km/h.

### UPOZORENJE

- TJA / ICA vam samo nudi pomoć. Možda neće ispravno raditi u nekim uvjetima vožnje, vremenskim uvjetima, prometnim uvjetima ili uvjetima na cesti.
- Vozač mora kontrolirati vozilo, djelovati po potrebi u cijelom procesu vožnje.
- Sustav možda neće biti dostupan pod posebnim uvjetima (kao što su pustinjske ceste).
- Budući da funkcije ACC, AEB, LDW, LDP, ELK i TJA ovise o ESP sustavu radi sigurnosti, ako je funkcija ESP isključena, na instrumentnoj ploči može se privremeno pojaviti svjetlo upozorenja kako bi se naznačilo da se funkcija ne može koristiti u trenutnom stanju (ne radi se o kvaru ADAS sustava). Kako biste nastavili koristiti funkcije ADAS-a, ponovno uključite prekidač ESP-a, a funkcija će se ponovno aktivirati.

### **Preporuke za upotrebu sustava pomoći u prometnim gužvama (TJA) / sustava integriranog pomoćnika za tempomat (ICA)**

Kada sustav pomoći u prometnim gužvama (TJA) / sustav integriranog pomoćnika za tempomat (ICA) nadzorom utvrdi da je brzina vozila veća od 60 km/h, trenutna je linija ceste slobodna i ostaje takva, a sustav adaptivnog tempomata (ACC) je u stanju aktiviranog tempomata, zeleni indikator „” na instrumentnoj ploči ostaje uključen. Nakon određenog vremenskog razdoblja, na instrument ploči pojavljuje se skočni prozor s porukom: „Uvjeti na cesti su dobri, preporučuje se uključivanje inteligentnog tempomata”.

### **Podsjetnik za deaktivaciju sustava pomoći u prometnim gužvama (TJA) / sustava integriranog pomoćnika za tempomat (ICA)**

Kada TJA/ICA prijeđe iz aktivnog stanja u isključeno, sustav emitira zvučni signal, a na instrument ploči prikazuje se skočna poruka: „Inteligentni tempomat je isključen, obratite pozornost”, kako bi se vozača obavijestilo da je funkcija isključena.

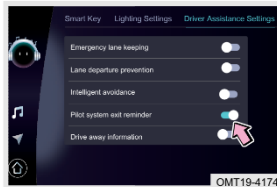

Uključite napajanje vozila (ON način rada) i uključite podsjetnik na isključenje inteligentnog tempomata putem izbornika Audio sustav – Postavke vozila – Postavke pomoći vozaču.

Ako smatrate da bi vas ovaj podsjetnik mogao ometati tijekom vožnje, možete ga isključiti prema vlastitim željama.

### Mjere opreza za sustav pomoći u prometnim gužvama (TJA) / sustav integriranog pomoćnika za tempomat (ICA)

Za korištenje TJA/ICA pažljivo pročitajte sljedeće mjere opreza:

- TJA / ICA je sustav pomoći u vožnji koji ne može kršiti zakone fizike i ima određena ograničenja. Vozač mora uvijek imati kontrolu nad vozilom i biti u potpunosti odgovoran za vozilo.
- Uzdužnu kontrolu za TJA / ICA provodi ACC, bočnu kontrolu za TJA / ICA provodi LKA, a sve mjere opreza za ACC i LKA također su primjenjive na sustav.
- TJA / ICA ne osigurava funkciju automatske vožnje i ne dopušta vožnju bez ruku. Vozač mora biti spreman preuzeti upravljanje vozilom u svakom trenutku kako bi osigurao sigurnost u situacijama poput skretanja, križanja, spajanja u jednu traku i kada se vozilo ispred naglo ubacuje.
- Na rad TJA / ICA sustava utječu vremenski uvjeti, osvjetljenje i vidljivost oznaka na cesti. U uvjetima poput pozadinskog svjetla, zalaska sunca, noćne vožnje, kolnika prekrivenog snijegom i ledom te izbljedjelih oznaka trake zbog istrošenosti površine, može doći do značajnog smanjenja učinkovitosti sustava ili čak do potpunog gubitka funkcije.
- Kada TJA / ICA ima kvar, uključuje se žuti indikator „“ na instrumentnoj ploči, u ovom trenutku funkcija TJA / ICA ne radi, otidite što prije do ovlaštenog servisa na pregled i popravak.

Gore navedene mjere opreza ne pokrivaju sve okolnosti koje mogu utjecati na normalan rad sustava. Funkcija sustava možda neće imati očekivani učinak zbog drugih razloga. Vozač u svakom trenutku mora preuzeti punu odgovornost za upravljanje vozilom.

## 5. POMOĆ U VOŽNJI

### 5-9. Sustav inteligentnog izbjegavanja

#### Sustav inteligentnog izbjegavanja

##### Uvod

Kada je aktivan sustav pomoći u prometnim gužvama (TJA) / sustav integriranog pomoćnika za tempomat (ICA) (tj. vožnja voznom trakom) te kada je brzina vozila u rasponu između 60 i 130 km/h i sprema se pretjecati veće vozilo (kao što je kamion, autobus) u susjednoj voznoj traci, sustav kontrolira vozilo da se pomakne bočno na odgovarajući način kako bi ga držao podalje od velikog vozila dok ne završi pretjecanje.

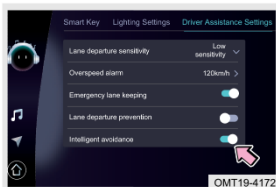

Uključite napajanje vozila u ON način rada, zatim aktivirajte sustav inteligentnog izbjegavanja putem izbornika Audio sustav – Postavke vozila – Postavke pomoći vozaču.

### 5-10. Sustav podsjetnika na pokretanje vozila

#### Sustav podsjetnika na pokretanje vozila

##### Uvod

Sustav podsjetnika na pokretanje vozila omogućuje vozaču da se opusti i usmjeri pažnju na druge stvari osim vožnje kada se vozilo nalazi u koloni na semaforu ili u zagušenom prometu, te pomaže vozaču da na vrijeme nastavi s vožnjom kada se prometna situacija promijeni.

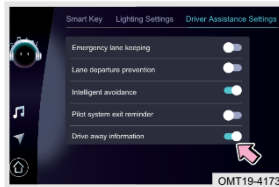

Uključite napajanje vozila u ON način rada, zatim aktivirajte sustav podsjetnika na pokretanje vozila putem izbornika Audio sustav – Postavke vozila – Postavke pomoći vozaču.

- Ako se vozilo nalazi u koloni na semaforu ili u zagušenom prometu, sustav će oglasiti zvučno upozorenje i na instrumentnoj ploči prikazati poruku da se vozilo ispred pokrenulo, čime podsjeća vozača da nastavi s vožnjom, kada su ispunjeni sljedeći uvjeti:
  - Otkriveno je kretanje vozila ispred.
  - Vozilo stoji.
  - ACC nije aktiviran.

#### PROČITAJTE

Kada se vozilo nalazi u koloni i drugo vozilo se ubaci između vašeg vozila i vozila ispred, sustav podsjetnika na pokretanje vozila napušta izvorni ciljni objekt i odabire novo vozilo kao novi cilj.

### 5-11. Sustav za nadzor tlaka u gumama (TPMS)

#### Sustav za nadzor tlaka u gumama (TPMS)

##### Uvod

TPMS je sustav aktivne sigurnosti koji u stvarnom vremenu nadzire tlak i temperaturu u gumama, a informacije se mogu provjeriti putem informacijskog prikaza na instrumentnoj ploči. Kada je tlak u gumi prenizak ili je temperatura previsoka, sustav za nadzor tlaka u gumama (TPMS) će aktivirati upozorenje.

## 5. POMOĆ U VOŽNJI



Pomoću lijevog gumba na upravljaču „◀“ ili desnog gumba „▶“ može se prebaciti na zaslon s prikazom tlaka u gumama.

Kada se napajanje vozila uključi u ON način rada, vrijednosti tlaka i temperature u gumama prikazat će se na instrumentnoj ploči.

Kada vozilo vozi brzinom većom od 25 km/h određeno vrijeme, vrijednosti tlaka i temperature u gumama prikazuju se u stvarnom vremenu na instrumentnoj ploči. Ako se vozilo prebaci iz OFF u ON način rada (bez potpunog gašenja sustava), tlak i temperatura također će biti prikazani.

Ako je brzina vozila veća od 25 km/h i TPMS unutar nekoliko minuta ne primi radiofrekvencijski signal s jednog ili više senzora, pojavit će se upozorenje o kvaru sustava i žuti indikator „“ na instrumentnoj ploči će se upaliti.

### PROČITAJTE

Uobičajeni izvori radio smetnji uključuju napajanje vozila, kamere za vožnju, pročišćivače zraka, beskontaktno kartice, daljinske upravljače, bazne stanice mobilnih mreža, TV tornjeve i sl.

### Upozorenje o niskom tlaku



Kada je napajanje vozila uključeno, a tlak u gumama je niži od donje granične vrijednosti za aktiviranje upozorenja, sustav će upozoriti na nizak tlak. Tijekom upozorenja na nizak tlak u gumi, ikona odgovarajućeg kotača i trenutna vrijednost tlaka u toj gumi bit će prikazane crvenom bojom, a žuti indikator „” na instrumentnoj ploči ostat će uključen.

Kada se pojavi upozorenje o niskom tlaku, napumpajte gumu na 220 kpa što je prije moguće. Nakon što se vozilo neko vrijeme vozi brzinom većom od 25 km/h, upozorenje o niskom tlaku se automatski poništava.

#### PROČITAJTE

- Nizak tlak u gumama će povećati potrošnju goriva i pogoršati trošenje guma. Ozbiljno trošenje guma može uzrokovati opasnost od pucanja gume.
- Kada je tlak u gumama prenizak, provjerite uzroke curenja zraka. Obratite se ovlaštenom servisu za pregled i popravak što je prije moguće.



## 5. POMOĆ U VOŽNJI

### Upozorenje na visoke temperature



Kada se napajanje vozila uključi (ON način rada) iz stanja OFF, a temperatura gume prelazi 85 °C, sustav će izdati upozorenje na visoku temperaturu. Tijekom upozorenja na visoku temperaturu, ikona odgovarajućeg kotača i trenutna vrijednost temperature gume bit će prikazane crvenom bojom, a žuti indikator „” na instrumentnoj ploči ostat će uključen.

Kada je upozorenje na visoku temperaturu aktivirano, a temperatura gume padne ispod 80 °C, upozorenje će se automatski poništiti.

#### OPREZ

- Kada je aktivno upozorenje na visoku temperaturu, odmah prekinite vožnju kako biste prirodno ohladili gume. U protivnom može doći do nezgoda.
- Kada je temperatura gume previsoka, ne može se ohladiti polivanjem hladnom vodom jer to može oštetiti gumu i uzrokovati nesreću.
- Ako je temperatura gume previsoka, obratite se ovlaštenom servisu za pregled i popravak što je prije moguće.

### Ograničenje funkcije

TPMS može prikazati upozorenje o kvaru sustava u sljedećim situacijama:

- Nije izvršeno učenje konfiguracije sustava za nadzor tlaka u gumama nakon zamjene kotača (uključujući rezervni kotač).
- Na rad senzora može utjecati elektromagnetsko ometanje uzrokovano postavljanjem lanaca za snijeg, što može utjecati na ispravno funkcioniranje TPMS-a.
- Senzor tlaka u gumama ili drugi dijelovi sustava su oštećeni – u tom slučaju obratite se ovlaštenom servisu radi pregleda i eventualnog popravka.

- TPMS možda neće raditi zbog radijskih smetnji; može doći do privremenog ometanja uslijed snažnih elektromagnetskih signala iste frekvencije (433 MHz).
- TPMS možda neće raditi ispravno zbog ometanja od strane elektroničke opreme (iznad standardne opreme) ugrađene u vozilo, što može dovesti do lažnih upozorenja.

## 5-12. Sustav za nadzor vozača (DMS)

### Sustav za nadzor vozača (DMS) (ako je u opremi)



DMS (sustav za nadzor vozača) koristi infracrvenu kameru postavljenu u unutrašnjosti vozila za praćenje stanja vozača u stvarnom vremenu. Sustav prikuplja sliku lica vozača (primjerice zijevanje, zatvorene oči, kimanje glavom i sl.) te informacije o području pogleda, i na temelju toga u stvarnom vremenu procjenjuje stanje vozača. Kamera snima isključivo lice vozača i ne snima ostale dijelove unutrašnjosti vozila. Snimljene informacije o licu ne koriste se za osobnu identifikaciju i ne pohranjuju se. Sustav je uključen prema zadanim postavkama.

#### ■ Glavna funkcija

1. Utvrđivanje je li vozač umoran praćenjem izraza lica, zatvaranja očiju, učestalosti treptanja i sl. Kada sustav otkrije da je vozač u stanju umora, na instrument ploči prikazuje se skočna poruka i oglašava se zvučno upozorenje.
2. Utvrđivanje gdje vozač gleda i je li ometen, praćenjem smjera pogleda. Kada se otkrije da je vozač ometen, na instrumentnoj ploči prikazuje se skočna poruka i oglašava se zvučno upozorenje.
3. Sustav je po zadanim postavkama uključen pri svakom pokretanju vozila i može se ručno isključiti putem zaslona glavne jedinice. Nakon svakog uključivanja napajanja, sustav automatski provodi samoprovjeru. Ako je kamera prekrivena ili je došlo do kvara sustava, odgovarajuća poruka prikazat će se na instrumentnoj ploči.

## 5. POMOĆ U VOŽNJI

### OPREZ

- DMS se može postaviti u audio sustavu. Za detalje pogledajte „Audio sustav”.
- Kada je sustav za nadzor vozača aktivan, na instrumentnoj ploči svijetli indikator „”. Kada sustav ne radi ispravno, također se uključuje indikator „”. Otiđite u ovlaštenu servis na pregled i popravak što je prije moguće.
- Kada brzina vozila prelazi 10 km/h, sustav za nadzor vozača oglašava upozorenje ako otkrije da je vozač u stanju umora.
- Kada brzina vozila prelazi 20 km/h, sustav oglašava upozorenje ako otkrije da je vozač ometen ili ne reagira na prethodno upozorenje.

### UPOZORENJE

Sustav za praćenje umora vozača samo je pomoćni alat. U svakom slučaju, vozač je odgovoran za sigurnost vozila. Vožnja u stanju umora i vožnja s odvrćenom pažnjom strogo su zabranjene. Vozač mora uvijek biti usredotočen i voziti pažljivo.

## 5-13. Sustav pomoći pri parkiranju

Sustav prikaza slike sa stražnje kamere (RVC) (ako je u opremi)

### Uvod

RVC sustav prikuplja sliku sa stražnje strane vozila putem stražnje kamere i prikazuje pogled unatrag zajedno s vodilicama trake na zaslonu audio sustava, pružajući veću sigurnost i jednostavnije parkiranje vozaču.

Napomena: Za sve prikazane slike pogledajte konfiguraciju konkretnog vozila.



Pomaknite ručicu mjenjača u položaj R kako biste aktivirali zaslon RVC sustava. Na zaslonu će se prikazati slika sa stražnje kamere i vodilice trake. Vodilice se mijenjaju ovisno o zakretanju upravljača i koriste se za procjenu putanje kretanja unatrag.

#### ⚠ OPREZ

- Udaljenost koristite samo kao orijentaciju (na primjer, na uzbrdici).
- Vodič za širinu vozila i prediktivne linije prikazane su šire nego što su stvarne linije.
- Prilikom čišćenja prljavštine ili snijega s površine kamere pazite da ne izgrebete leću.
- Ako se guma zamijeni gumom drugačije dimenzije, prikazane prediktivne linije neće odgovarati stvarnim, stoga koristite unutarnje retrovizore ili vizualno procijenite udaljenost do drugih objekata.

### OPREZ

Kada se sustav RVC uključi, središnja jedinica prikazuje sučelje sustava RVC. Ako sustav ili jedna ili više kamera ne rade ispravno, prikaz za odgovarajući pogled sa strane ili pogled iz ptičje perspektive bit će crn, uz popratni tekstualni ili grafički prikaz upozorenja. U tom slučaju sustav RVC možda neće raditi ispravno, a do crnog zaslona može doći u sljedećim situacijama:

- Nemojte koristiti vodu pod visokim pritiskom ili paru za ispiranje područja senzora kamere, inače će voda ili para ući u kameru i kondenzirati se na objektivu, uzrokujući zamućene slike ili čak uzrokujući kratki spoj u kameri, što će rezultirati fenomenom crnog zaslona na slici kamere.
- Nemojte ni na koji način dodirivati ili udarati kameru. Jaki udarci mogu uzrokovati pomicanje kamere iz ispravnog položaja ili oštetiti uređaj, što može rezultirati iskrivljenim prikazom ili crnim zaslonom.
- Nestručne osobe ne smiju rastavljati kameru ni njezinu opremu. Ako je spoj između vozila i sustava prikaza stražnje kamere loš, kamera može prikazivati crni zaslon.
- Ako do crnog zaslona dođe tijekom jake kiše, provjerite je li voda ušla na mjesto ugradnje kamere. Ako je voda prodrila kroz spojni konektor, može doći do kratkog spoja u sustavu nadzora okoline, što može uzrokovati crni zaslon kamere.
- Kada drugi električni uređaji rade pod punim opterećenjem, sustav prikaza stražnje kamere može biti pogođen fluktuacijama napona, što može uzrokovati crni zaslon. Pokušajte isključiti druge električne uređaje i ponovno pokrenuti vozilo kako biste vratili normalnu funkcionalnost kamere.

Gore navedene situacije ne obuhvaćaju sve moguće uzroke kvara prikaza crnog zaslona na sustavu RVC. Radi osiguravanja ispravnog rada sustava, ako dođe do takvog kvara, preporučuje se što prije posjetiti ovlaštenu servis radi pregleda i popravka.

 UPOZORENJE

- Prilikom vožnje unatrag provjerite jesu li stražnja vrata čvrsto zatvorena.
- Zbog ograničenog raspona nadzora, RVC sustav ne može vidjeti dno i kutove branika.
- Budući da stražnja kamera koristi širokokutnu leću, udaljenost objekta prikazana na RVC-u može se razlikovati od stvarne udaljenosti.
- RVC je praktičan, ali nije zamjena za ispravno manevriranje unatrag. Kada vozite unatrag, svakako se osvrnite oko sebe da provjerite je li okolina sigurna i polako krenite unatrag.
- Kada perete karoseriju vozila vodom pod visokim pritiskom, nemojte prskati vodu oko kamere, inače će voda ući u kameru i kondenzirati se na leći, uzrokujući kvar, požar ili strujni udar.
- Nikada ne udarajte u leću. To je precizan instrument. Udaranje leće može dovesti do kvara ili oštećenja, uzrokovati požar ili električni udar.
- Leća stražnje kamere može povećati i iskriviti pogled, tako da se slika na zaslonu razlikuje od stvarnog objekta ili ne može točno odražavati stvarni objekt, a tu je i mrtva točka i malo kašnjenje.
- Kad vozite unatrag, uvijek posebno obratite pozornost na djecu, male životinje i predmete u blizini jer ih kamera ne može uvijek otkriti.
- Nikada ne odvrćajte svoju pozornost od okolnog prometa zbog prikazanih slika.

**Prikaz okoline od 360° (AVM) (ako je u opremi)****Uvod**

Sustav prikaza okoline od 360° (AVM) prikuplja okolnu sliku vozila putem četiriju kamera te prikazuje okolni pogled i smjernice kopna putem glavne zvučne jedinice, pružajući sigurnost i omogućavajući jednostavno parkiranje za vozača.

## 5. POMOĆ U VOŽNJI

### Raspored kamera

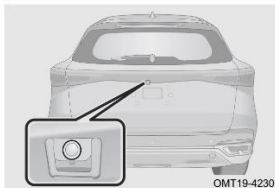
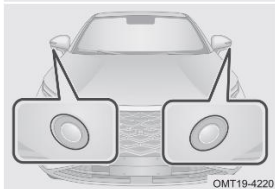
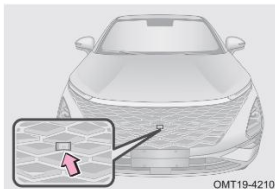

Položaj ugradnje prednje kamere: smještena na usisnoj rešetki prednjeg branika.

Položaj ugradnje lijeve/desne kamere: smještene na donjoj strani lijevog/desnog vanjskog retrovizora.

Položaj ugradnje stražnje kamere: smještena na središnjem dijelu iznad stražnje registarske pločice.

## Način korištenja

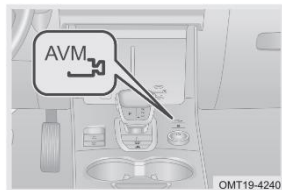

■ **Ulazak u sustav panoramskog prikaza okoline (AVM)**

Kada je kontakt vozila uključen (ON) i brzina vozila 20 km/h ili manja:

Prebacivanjem ručice mjenjača u položaj R ulazi se u AVM sustav.

Pritiskom na prekidač za panoramski prikaz ulazi se u AVM sustav.

Sustav AVM se aktivira pri skretanju pod velikim kutom (potrebno je prethodno omogućiti opciju „aktivacija panoramskog prikaza pri skretanju” u postavkama sustava).

Sustav AVM se aktivira pri uključivanju lijevog ili desnog pokazivača smjera (potrebno je prethodno omogućiti opciju „aktivacija panoramskog prikaza pri korištenju pokazivača smjera” u postavkama sustava).

■ **Izlazak iz sustava panoramskog prikaza okoline (AVM)**

Kada brzina vozila prijeđe 30 km/h, sustav AVM se isključuje.

Nakon što se kontakt vozila isključi (OFF), sustav AVM se isključuje.

Ako je sustav AVM uključen zbog signala udaljenosti prepreke s parkirnih senzora, prebacivanjem ručice mjenjača u položaj N ili P, ili ako više nema podataka o udaljenosti prepreke, sustav će se isključiti s odgodom od 15 sekundi.

Ako je sustav AVM uključen prebacivanjem ručice mjenjača u položaj R, sustav se isključuje kada se ručica mjenjača prebaci izvan položaja R, s odgodom od 15 sekundi.

Ako je sustav AVM uključen putem prekidača za panoramski prikaz, ponovno pritiskanje prekidača isključuje sustav.

Ako je sustav AVM uključen putem lijevog ili desnog pokazivača smjera, isključivanjem pokazivača smjera izlazi se iz sustava AVM.



### UPOZORENJE

Sustav AVM pruža pomoć vozaču pri vožnji, ali prikazani objekt na slici ne odražava stvarnu veličinu niti udaljenost prepreke. U usporedbi sa stvarnom situacijom, slika ima određeno kašnjenje i slijepe kutove. Stoga funkcija panoramskog prikaza nije zamjena za vozačevo upravljanje i procjenu. Vozač mora obratiti pažnju na okolinu i voziti sigurno prilikom uključivanja, isključivanja i korištenja ove funkcije.

### Promjena prikaza



#### **1** Gumb „Natrag”

Kada ručica mjenjača nije u položaju R, sustav AVM se može isključiti pritiskom gumba „Natrag”.

#### **2** Gumb za postavljanje

Kliknite za otvaranje izbornika s postavkama.

#### **3** Gumb „Jednostrani prikaz + pogled iz ptičje perspektive”

Moguće je prebacivati između jednostranog prikaza (sprijeda / straga / lijevo / desno) s prikazom iz ptičje perspektive i samog jednostranog prikaza.

#### **4** Gumb „3D prikaz + pogled iz ptičje perspektive”

Kliknite određeni gumb kuta prikaza oko prikaza vozila iz ptičje perspektive kako biste prebacili na odgovarajući 3D prikaz. 3D prikaz se može mijenjati klizanjem na željeni kut gledanja.

#### **5** Gumb „Širokokutni prednji prikaz”

Izvodi se korekcija izobličenja na prednjim prikazima i njihovo spajanje u širokokutni prikaz.

#### **6** Gumb „Širokokutni stražnji prikaz”

Izvodi se korekcija izobličenja na stražnjim prikazima i njihovo spajanje u širokokutni prikaz.  
Napomena: Za sve prikazane slike pogledajte konfiguraciju konkretnog vozila.

 PROČITAJTE

Sustav AVM vrlo je koristan za parkiranje i sigurnu vožnju. Preporučuje se da se prethodno upoznate s njegovim funkcijama na otvorenom i prikladnom prostoru.

 OPREZ

- Prilikom čišćenja prljavštine ili snijega s površine kamere pazite da ne izgrebete leću.
- Prije upotrebe sustava AVM provjerite jesu li vanjski retrovizori pravilno otvoreni i stražnja vrata čvrsto zatvorena.
- Udaljenost objekata prikazana putem sustava AVM razlikuje se od stvarne udaljenosti.
- Ne stavljajte nikakve predmete na kameru AVM sustava.
- AVM sustav je profesionalno kalibriran prije izlaska iz tvornice. Bilo kakvo uklanjanje, ponovno postavljanje ili promjena položaja i kuta ugradnje kamere bez ovlaštenja može utjecati na funkcionalnost i učinkovitost sustava.
- Sustav AVM pruža pomoć vozaču pri vožnji, ali prikazani objekt na slici ne odražava stvarnu veličinu niti udaljenost prepreke. U odnosu na stvarnu situaciju, slika ima određeno kašnjenje i slijepe kutove. Stoga funkcija panoramskog prikaza nije zamjena za vozačevo upravljanje i procjenu. Vozač mora obratiti pažnju na okolinu i voziti sigurno prilikom uključivanja, isključivanja i korištenja ove funkcije.

## 5. POMOĆ U VOŽNJI

### Postavke sustava



[Početna animacija AVM sustava]: Kada vozač prvi put aktivira AVM sustav putem gumba za panoramski prikaz, prikazuje se početni zaslon sustava.

[Aktivacija AVM sustava putem pokazivača smjera]: Kada se uključi lijevi ili desni pokazivač smjera, prikazuje se 3D prikaz stražnje lijeve ili stražnje desne strane vozila.

[Aktivacija AVM sustava putem kuta zakreta volana]: Kada kut zakreta volana premaši 190°, prikazuje se 3D prikaz stražnje lijeve ili stražnje desne strane vozila.

[Automatski prikaz bliske okoline]: Automatski ulazak u prikaz bliske okoline na temelju udaljenosti od prepreke.

[Indikator otvaranja vrata]: Prikazuje stanje poklopca motora, krovnog prozora, svih četiriju vrata i prtljažnika.

[Smjer kretanja vozila]: Prebacivanjem ručice mjenjača u položaj R ulazi se u sustav panoramskog prikaza, pri čemu se učitavaju statične/dinamične vodilice trake i linije traga kotača.

[PDC zaslon]: Uključuje prikaz parkirnih senzora.

[Prozirna karoserija]: Postavlja razinu prozirnosti modela vozila.

[Vraćanje tvorničkih postavki]: Vraća postavke na tvorničke vrijednosti.

 OPREZ

Kada je sustav AVM uključen, središnja jedinica prikazuje sučelje sustava. Ako sustav ili jedna ili više kamera ne rade ispravno, prikaz za odgovarajući pogled sa strane ili pogled iz ptičje perspektive bit će crn, uz popratni tekstualni ili grafički prikaz upozorenja. U tom slučaju, sustav AVM možda neće raditi ispravno, a do crnog zaslona može doći u sljedećim situacijama:

- Nemojte koristiti vodu pod visokim pritiskom ili paru za ispiranje područja senzora kamere, inače će voda ili para ući u kameru i kondenzirati se na objektivu, uzrokujući zamućene slike ili čak uzrokujući kratki spoj u kameri, što će rezultirati fenomenom crnog zaslona na slici kamere.
- Nemojte ni na koji način dodirivati ili udarati kameru. Jaki udarci mogu uzrokovati pomicanje kamere iz ispravnog položaja ili oštetiti uređaj, što može rezultirati iskrivljenim prikazom ili crnim zaslonom.
- Nestručne osobe ne smiju rastavljati kameru ni njezinu opremu. Ako je spoj između vozila i sustava prikaza stražnje kamere loš, kamera može prikazivati crni zaslon.
- Ako do crnog zaslona dođe tijekom jake kiše, provjerite je li voda ušla na mjesto ugradnje kamere. Ako je voda prodrla kroz spojni konektor, može doći do kratkog spoja u sustavu nadzora okoline, što može uzrokovati crni zaslon kamere.
- Kada drugi električni uređaji rade pod punim opterećenjem, sustav prikaza stražnje kamere može biti pogođen fluktuacijama napona, što može uzrokovati crni zaslon. Pokušajte isključiti druge električne uređaje i ponovno pokrenuti vozilo kako biste vratili normalnu funkcionalnost kamere.

Gore navedene situacije ne obuhvaćaju sve moguće uzroke pojave crnog zaslona u sustavu AVM. Radi osiguravanja ispravnog rada sustava, ako dođe do takvog kvara, preporučuje se što prije posjetiti ovlaštenu servis radi pregleda i popravka.

## Radarski sustav za parkiranje

### Uvod

Sustav parkirnih senzora koristi radarsku tehnologiju za otkrivanje prepreka ispred i iza vozila te određivanje udaljenosti od tih prepreka. Vozača upozorava putem audio sustava, zvučnog signala i sl., kako bi mu pomogao pri sigurnom i jednostavnom parkiranju.

## 5. POMOĆ U VOŽNJI

### Način korištenja



Kada je vozilo uključeno, pritiskom na prekidač parkirnih senzora ili prebacivanjem ručice mjenjača u položaj R, sustav parkirnih senzora se aktivira. Svaki put kada se sustav aktivira, ako je ispravan, oglašava se kratki zvučni signal u trajanju od 0,5 sekundi, uključuje se indikator statusa sustava, a sustav istovremeno započinje s mjerenjem udaljenosti. Kada senzor radara otkrije prepreku, na audio sustavu prikazuje se udaljenost od prepreke (crveno, žuto, zeleno područje), uz zvučni signal upozorenja.

Kada se vozilo kreće prema naprijed i sustav stražnjih senzora je aktiviran, ako brzina vozila premaši 15 km/h, prednji i stražnji senzori prestaju raditi. Ako je brzina manja od 15 km/h, sustav se ne aktivira automatski, već se može uključiti ili isključiti pritiskom na prekidač parkirnih senzora.

Napomena: Ako sustav parkirnih senzora detektira kvar, oglasit će se dugi ton u trajanju od 2 sekunde, nakon čega će se na zaslonu stalno prikazivati informacija o kvaru dok se problem ne otkloni.

#### PROČITAJTE

- Mjerena udaljenost je najkraća okomita udaljenost između prepreke i radarskog senzora.
- Kada je prednji radar aktivan, a ručna kočnica zategnuta ili je ručica mjenjača u položaju P, glavna zvučna jedinica prikazivat će samo informacije o luku, a glavna zvučna jedinica se ne oglašava.
- Prebacivanjem ručice mjenjača u položaj R sustav parkirnih senzora se automatski aktivira (bez obzira je li bio prethodno uključen ili ne), i ostaje aktivan i nakon prebacivanja u druge položaje.

#### OPREZ

- Za prepreke izvan dometa detekcije, radarski senzori ne daju upozorenje.
- Tijekom kretanja, vodite računa da senzori za vožnju unatrag na suprotnoj strani ne dođu preblizu drugim preprekama.

**Ograničenje funkcije**

Sustav parkirnih senzora možda neće raditi ispravno u sljedećim uvjetima:

- Kada se vozilo nalazi na strmoj uzbrdici ili nizbrdici.
- Prilikom vožnje po snijegu ili kiši.
- Niski objekti poput kamenja i sl. možda neće biti detektirani.
- Objekti koji su viši od branika možda neće biti detektirani.
- Tanki objekti poput žica, ograda i užadi možda neće biti detektirani.
- Kada je vozilo opremljeno radiouređajem visoke frekvencije ili je antena u uporabi.
- Ako su površine radarskih senzora zaleđene, senzori neće detektirati prepreke.
- Ako su senzori prekriveni prljavštinom, snijegom ili blatom, možda neće detektirati prepreke.
- Objekti koji lako apsorbiraju ultrazvučne valove, poput mekog snijega, pamuka, spužve i sl., možda neće biti detektirani.
- Kada se u blizini vozila nalaze izvori buke, poput automobilskih sirena, motora motocikala, zračnih kočnica velikih vozila ili drugih jakih zvukova koji stvaraju ultrazvučne valove.
- Ako više radarskih senzora istodobno detektira prepreke, na glavnoj jedinici audio sustava prikazat će se udaljenosti između svakog senzora i prepreke, a zvučni signal oglasit će se prema najbližoj prepreci.

## 5. POMOĆ U VOŽNJI

### Čišćenje radarskih senzora



Prilikom pranja vozila, koristite mekanu krpu ili vodu (niskog tlaka) kako biste uklonili nečistoće poput snijega, blata i prašine s površine radarskog senzora.

Snažan mlaz vode, poput visokotlačnih perača, ili jaki vanjski udarci mogu oštetiti radarske senzore. Nemojte pritiskati ni udarati senzore, jer to može uzrokovati neispravan rad senzora.

Ako se zvučni signal ne oglasi pri vožnji unatrag, provjerite sljedeće:

- Je li površina radarskog senzora prekrivena nečistoćom.
- Radarski senzori ne mogu detektirati žice i ograde. Provjerite je li površina radarskog senzora zamrznuta.
- Ako je vozilo bilo parkirano duže vrijeme po toplom ili hladnom vremenu.
- Ako uzrok ne možete pronaći, obratite se ovlaštenom servisu radi pregleda i popravka što je prije moguće.

#### 5-14. Sustav kočenja pri višestrukome sudaru (MCB)

Sustav kočenja pri višestrukome sudaru (MCB) (ako je u opremi)

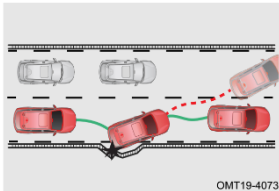

Kada sustav kočenja pri višestrukome sudaru detektira da je došlo do sudara, sustav elektroničkog programa stabilnosti automatski aktivira kočenje i usporava vozilo kako bi spriječio daljnje sudare. Tijekom kočenja, omogućena je i daljnja kontrola nad vozilom, što dodatno povećava sigurnost vozača, putnika i drugih sudionika u prometu.

#### Ograničenje funkcije

U sljedećim situacijama sustav kočenja pri višestrukome sudaru možda neće raditi ispravno:

- Ako postoji kvar na sustavu zračnih jastuka.
- Ako postoji kvar na sustavu elektroničkog programa stabilnosti.
- Ako je sustav elektroničkog programa stabilnosti isključen.

#### 5-15. Sustav projekcije na vjetrobransko staklo (HUD)

Sustav projekcije na vjetrobransko staklo (Head-Up – HUD) (ako je u opremi)

Sustav projekcije na vjetrobransko staklo (Head-Up – HUD) može projicirati informacije o vožnji (kao što su brzina vozila, prijedena udaljenost), podatke navigacije, informacije sustava za pomoć u vožnji i druge podatke na prednje vjetrobransko staklo, unutar učinkovitog vizualnog područja u vozačevom vidnom polju. Na taj način vozač može pratiti informacije o vozilu tijekom normalne vožnje bez potrebe da spušta pogled.



## 5. POMOĆ U VOŽNJI



Projekcijski zaslon nalazi se u području prednjeg vjetrobranskog stakla.

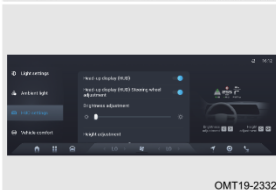

Kada je vozilo uključeno, sustav HUD se uključuje putem izbornika Audio sustava – Postavke vozila – Postavke HUD-a, gdje je moguće postaviti uključivanje/isključivanje HUD-a putem upravljača, prilagodbu osvijetljenja, prilagodbu visine prikaza, uključivanje/isključivanje načina za snijeg, odabir informacija za prikaz i vraćanje tvorničkih postavki.

### PROČITAJTE

- U snježnim uvjetima ili pri slaboj vidljivosti preporučuje se uključiti način za snijeg.
- Sustav HUD automatski prilagođava osvijetljenje prikazane slike na temelju izmjerene razine ambijentalnog osvijetljenja, kako bi se prilagodio različitim uvjetima osvijetljenja.

**⚠ OPREZ**

- Ako je projekcijsko područje blokirano, sustav HUD se neće moći koristiti.
- Zaštitna folija na vjetrobranskom staklu može utjecati na osvjetljenje slike prikazane putem sustava HUD.
- Ako vozač nosi polarizirane sunčane naočale, postoji mogućnost da neće moći vidjeti prikaz iz HUD-a.
- Pri iznimno jakom sunčevom svjetlu, područje prikaza može potamniti ili čak privremeno nestati i kasnije se ponovno pojaviti – to je normalna pojava.

**5-16. Sustav kontrole sile kočenja****Sustav elektroničke kontrole stabilnosti (ESP)****Uvod**

ESP održava stabilnost vozila u situacijama pretjeranog zakretanja (oversteering) ili nedovoljnog zakretanja (understeering). Kada sustav detektira takvo ponašanje vozila, automatski primjenjuje kočenje na jednom ili više kotača kako bi poboljšao kontrolu i stabilnost vozila. ESP također uključuje dodatne funkcije poput ABS-a i EBD-a kako bi osigurao bočnu stabilnost tijekom vožnje.

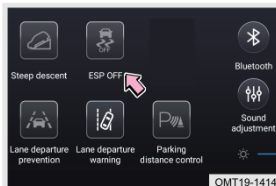
**Način korištenja**

Pritisnite prekidač ESP OFF na audio sustavu za isključivanje ESP-a. Ponovno pritisnite prekidač ESP OFF za uključivanje ESP-a.

## 5. POMOĆ U VOŽNJI

### PROČITAJTE

- Kada vozite vozilo prvi put, ESP je uključen prema zadanim postavkama.
- ESP se ne može isključiti tijekom rada.

### **Indikator sustava elektroničke kontrole stabilnosti (ESP)**

Kada je ESP isključen, žuti indikator „” na instrumentnoj ploči ostaje uključen.

Kada ESP radi, žuti indikator „” na instrumentnoj ploči treperi.

Kada ESP ima kvar, žuti indikator „” na instrumentnoj ploči ostaje uključen.

### PROČITAJTE

Postavljanje rezervne gume koja nije pune veličine uzrokovat će netočno upozorenje sustava elektroničkog programa stabilnosti (ESP). Sustav će automatski vratiti normalno stanje nakon što vozilo pređe 1 km s normalnom veličinom gume.

### UPOZORENJE

- Ako sustav ESP ne radi ispravno, obratite se ovlaštenom servisu za pregled i popravak što je prije moguće.
- Čak i kada sustav ESP radi, vožnja velikim brzinama, oštri zavoji ili loši uvjeti na cesti mogu uzrokovati nesreće.
- Funkcija ESP-a ne osigurava potpuno da ćete moći preuzeti kontrolu nad vozilom ako ono izgubi kontrolu zbog različitih ekstremnih situacija. Čak i uz ESP, uvijek se pridržavajte zakona i propisa kako biste izbjegli nesreće.
- Funkcija pomoći vozaču oslanja se na ESP za sigurnost. Funkcija pomoći vozaču ovisi o sustavu ESP za sigurnost. Ako je ESP isključen, mnoge funkcije pomoći vozaču neće biti dostupne, a na instrumentnoj ploči može se pojaviti privremeno svjetlo kvara koje označava da funkcija nije dostupna (ne označava kvar sustava pomoći vozaču). Kako biste nastavili koristiti funkcije pomoći vozaču, ponovno uključite prekidač ESP-a, a funkcija će se ponovno aktivirati.

## Ograničenje funkcije

Pod sljedećim uvjetima, sustav elektroničkog programa stabilnosti (ESP) mora biti isključen:

- Prilikom vožnje s lancima za snijeg.
- Prilikom pokretanja vozila na ispitivaču snage.
- Prilikom vožnje po cestama s dubokim snijegom ili sipkim šljunkom.

### PROČITAJTE

Za poboljšanje prijanjanja vozila pri vožnji po pijesku ili šljunku, preporuča se isključiti ESP.

## Sustav protiv blokiranja kočnica (ABS)

### Uvod

ABS može spriječiti blokiranje kotača pri pretjeranom kočenju ili kočenju na skliskoj cesti, izbjegavajući bočno proklizavanje vozila ili zanošenje vozila i održavajući stabilnost vozila.



ABS ne radi tijekom normalnog kočenja i odmah će se uključiti samo tijekom naglog kočenja (papučica kočnice bučno pulsira, osiguravajući učinkovitost kočenja i upravljanja, a ako ima dovoljno prostora, vozilo također može izbjeći prepreke). U tom slučaju nikada ne otpuštajte papučicu kočnice.

## 5. POMOĆ U VOŽNJI

### OPREZ

- Uvijek vozite pažljivo i pazite da usporite tijekom skretanja.
- Ako ABS ne radi, otidite u ovlaštenu servis na pregled i popravak što je prije moguće.
- Iako ABS može osigurati najbolji učinak kočenja, put kočenja uvelike će varirati ovisno o uvjetima na cesti.

### UPOZORENJE

- Također, ABS ne može eliminirati rizike koji nastaju zbog vožnje s malim razmakom, vožnje kroz vodu, oštih zavoja ili vožnje po lošim cestama, te ne može spriječiti nesreće uzrokovane nepažljivom ili neprikladnom vožnjom.
- ABS ne može osigurati da se put kočenja može skratiti u bilo kojoj situaciji. Kada je vozilo opremljeno lancem za gume, na cestama prekrivenim pijeskom ili snijegom, vozila s ABS-om mogu zahtijevati duži put kočenja u usporedbi s vozilima bez ABS-a.

### Indikator sustava protiv blokiranja kotača (ABS)

Kada postoji kvar u ABS-u, žuti indikator „” na instrumentnoj ploči ostaje uključen.

### UPOZORENJE

Ako istovremeno zasvijetle indikator ABS-a i indikator sustava kočenja, parkirajte vozilo na sigurno mjesto, daleko od glavnog prometa, i odmah se obratite ovlaštenom servisu za pregled i popravak.

### Ograničenje funkcije

■ ABS će proizvoditi zvuk u sljedećim uvjetima:

- Zvuk odbijanja papučice kočnice.
- Zvuk udarca između ovjesa i karoserije vozila uslijed nužnog kočenja.
- Zvuk rada motora, solenoidnog ventila i povratne pumpe u hidrauličnoj jedinici.
- Zvuk rada solenoidnog ventila kada EBD intervenira tijekom kočenja.
- Zujanje će se čuti kratko vrijeme nakon uključivanja vozila ili pokretanja motora, što pokazuje da je izvršeno samotestiranje sustava.

■ Uvijek održavajte sigurnu udaljenost od vozila ispred u sljedećim situacijama:

- Prilikom vožnje po neravnim cestama.
- Kada vozite cestama s rupama ili neravnim površinama.
- Prilikom vožnje s lancima za snijeg.
- Prilikom vožnje po zemljanim, šljunčanim ili snijegom prekrivenim cestama.

#### OPREZ

Veličina gume i istrošenost gaznog sloja ozbiljno će utjecati na rad ABS-a. Zamjenske gume trebaju imati istu veličinu, nosivost i strukturu kao originalne. Kada je guma oštećena, preporučuje se zamijeniti je originalnom u ovlaštenom servisu.

#### UPOZORENJE

- Kada vozite po kišnim danima, ispravno kontrolirajte brzinu vozila, jer ako kotači počnu kliziti ili se okretati, ABS neće moći kontrolirati vozilo.
- Iako ABS može pomoći u kontroli vozila, svakako vozite oprezno, održavajte umjerenu brzinu i držite razmak od vozila ispred. Čak i kada ABS radi, postoje određena ograničenja u stabilnosti vozila i utjecaju na upravljač.

#### Proširena funkcija

#### Sustav električne raspodjele sile kočenja (EBD)

EBD automatski prilagođava omjer raspodjele kočne sile između prednje i stražnje osovine, ovisno o razlici u prijenosu opterećenja na osovina uzrokovanoj kočenjem, čime se poboljšava učinkovitost kočenja. Osim toga, EBD radi zajedno s ABS-om kako bi poboljšao stabilnost kočenja. Također, prilikom kočenja u zavoj, sila kočenja unutarnjih i vanjskih kotača može se prilagoditi kako bi se poboljšala stabilnost kočenja.

## 5. POMOĆ U VOŽNJI

### Sustav kontrole proklizavanja (TCS)

Tijekom pokretanja ili naglog ubrzanja, pogonski kotači mogu proklizavati. U slučaju vožnje na skliskoj cesti kao što je snježna ili zaleđena cesta, smjer kretanja vozila bi mogao izmaknuti kontroli i uzrokovati opasnu situaciju. Kada TCS detektira da je brzina pogonskog kotača manja od brzine voznog kotača (simptom proklizavanja kotača) pomoću senzora, šalje signal za prilagodbu vremena paljenja, smanjenje otvora papučice gasa, prijenos u nižu brzinu ili kočenje kotača, čime se sprječava daljnje proklizavanje kotača.

### Sustav pomoći pri kočenju (BAS)

Sustav BAS generira povećanu razinu kočne sile nakon što je papučica kočnice pritisnuta, kada sustav detektira situaciju naglog kočenja.

#### 5-17. Zaštita podataka

Chery Automobile Co., Ltd. (u daljnjem tekstu „mi” ili „nas”) je proizvođač odgovoran za privatnost dizajniranu u skladu s načelima integrirane zaštite privatnosti (PbD) vašeg vozila.

#### Upozorenje na pospanost i pozornost vozača (DDAW)

Sustav upozorenja na pospanost vozača (DDAW) našeg vozila radi na otkrivanju znakova umora vozača. To postiže praćenjem niza parametara unutar nedavnog vremenskog okvira, uključujući omjer vremena kada su vaši očni kapci otvoreni, brzinu treptanja, smjer pogleda, duljinu pogleda, zijevanje, kao i parametre vozila poput brzine, položaja mjenjača, statusa vrata vozila, kuta volana i smjera skretanja. Sustav koristi ove informacije za donošenje sveobuhvatne prosudbe o umoru vozača i izdavanje upozorenja prema potrebi.

#### OPREZ

Molimo imajte na umu da su podaci prikupljeni sustavom DDAW zahtijevani zakonodavstvom, prikupljeni za neposredno procesiranje i nisu pohranjeni. Prema propisima, DDAW će biti omogućen prema zadanim postavkama. Prikupljeni podaci koriste se za algoritamsko prepoznavanje i odbacuju se odmah nakon upotrebe. Svi podaci se obrađuju unutar vozila i ne napuštaju vozilo.

#### Napredni sustav pomoći u vožnji (ADAS)

Kako bi implementirao funkciju pomoći pri vožnji, vozilo koristi prednje, bočne i stražnje kamere za prikupljanje slikovnih podataka o cesti tijekom vožnje ili nakon parkiranja, kao i slikovnih podataka oko vozila kako bi izvršio funkcije pomoći pri vožnji. Snimke s kamera koriste vanjske kamere vozila za učenje prepoznavanja stvari poput linija trake, prometnih znakova i znakova za parkiranje te semafora.

 OPREZ

Imajte na umu da su obrađeni podaci unutar našeg sustava dizajnirani za trenutnu upotrebu i analizu. Ne pohranjujemo podatke koji se obrađuju. Ovi su podaci nužni za legitimne interese te za ispunjavanje zakonskih i drugih službenih zahtjeva.

**Hitni poziv (eCall)**

U slučaju kada dođe do prometne nesreće ili kada pritisnete SOS gumb za pomoć na cesti, sustav eCall na terminalu vozila pružit će vašu lokaciju vozila, kontakt informacije i dodatne potrebne podatke javnoj sigurnosnoj službi (PSAP), koju postavlja državno tijelo. Prikupljanje i dijeljenje ovih podataka u skladu je sa zahtjevima zakona i propisa, što uključuje samo GPS, brzinu, upute vašeg vozila, vrijeme kada ste pokrenuli eCall, status eCall-a, identifikacijski broj vozila (VIN), model vozila, vrstu pogona i snimljene glasovne podatke.

 OPREZ

Ove podatke prikupljamo kako bismo ispunili svoje zakonske obveze navedene u propisima o sigurnosti vozila.





## U HITNOM SLUČAJU

6-1. Funkcija hitnog poziva		
ECALL.....	284	
6-2. Osnovne informacije o hitnim slučajevima vozila		
Svjetla za slučaj opasnosti.....	284	
Reflektirajuća traka.....	286	
Trokut upozorenja.....	286	
Rezervni alat.....	287	
6-3. Rukovanje vozilom u hitnim slučajevima		
Ako vam se tijekom vožnje probuši guma.....	287	
Ako je temperatura rashladnog sredstva motora visoka.....	294	
Ako je akumulator prazan.....	295	
Ako se vaše vozilo ne može normalno pokrenuti.....	298	
6-4. Vuča		
Vuča vozila.....	299	
Ugradnja ušice za vuču.....	300	
Vuča u hitnim slučajevima.....	302	
6-5. Osigurač		
Kutija s osiguračima.....	303	
Provjera osigurača.....	304	
Zamjena osigurača.....	305	

## 6. U HITNOM SLUČAJU

### 6-1. Funkcija hitnog poziva

#### ECALL



**Ručna aktivacija:** Kada trebate prijaviti ozbiljnu nesreću ili trebate hitnu pomoć, ručno pritisnite tipku SOS.

**Automatska aktivacija:** U slučaju nesreće, za koju je potrebno aktivirati zračne jastuke, vozilo će automatski kontaktirati hitne službe i prenijeti standardne informacije službama javne sigurnosti (PSAP).

#### PROČITAJTE

- Informacije koje se šalju PSAP-u uključuju: tip vozila, broj putnika koji su detektirani u vozilu, GPS koordinate i VIN.
- Usluge hitnih poziva nisu dostupne u svim zemljama ili regijama.
- Hitni poziv radi samo preko mobilne mreže s odgovarajućim signalom.

### 6-2. Osnovne informacije o hitnim slučajevima vozila

#### Svjetla za slučaj opasnosti

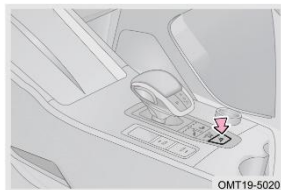

U slučaju kvara vozila ili prometne nesreće itd., uključite svjetla za slučaj opasnosti kako biste upozorili druga vozila kako biste izbjegli sekundarnu nesreću.

Pritisnite prekidač svjetala za slučaj opasnosti, pokazivači smjera trepću i indikator pokazivača smjera na instrumentnoj ploči trepće istovremeno. Ponovno pritisnite prekidač, pokazivači smjera i indikator smjera će se ugasisi.

#### PROČITAJTE

- Dizajni interijera razlikuju se ovisno o konfiguraciji vozila. Pogledajte konfiguraciju konkretnog vozila.
- Svjetla za slučaj opasnosti mogu i dalje raditi kada je kontakt vozila isključen (OFF).
- Svjetla za slučaj opasnosti se automatski aktiviraju kada se aktivira zračni jastuk.
- Svjetla za slučaj opasnosti će raditi kada je brzina vozila 50 km/h ili veća i ABS uđe u puni ciklus.

#### OPREZ

Kako biste spriječili pražnjenje akumulatora, nemojte uključivati svjetla za slučaj opasnosti više nego što je potrebno kada motor nije uključen.

#### **Funkcija alarma za kočenje u nuždi**

Kada se papučica kočnice pritisne u nuždi pri većim brzinama, svjetla i indikatori pokazivača smjera na instrumentnoj ploči brzo trepere. Otpustite papučicu kočnice, pritisnite prekidač za upozoravajuća svjetla ili isključite kontakt vozila (OFF), pokazivači smjera i indikatori pokazivača smjera na instrumentnoj ploči prestaju treperiti.

## 6. U HITNOM SLUČAJU

### Reflektirajuća traka

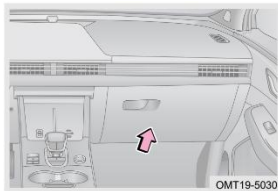

Reflektirajuća traka nalazi se u pretincu za rukavice.

U slučaju kvara vozila, prometne nesreće ili sličnih situacija, nosite reflektirajuću traku s reflektirajućom stranom okrenutom prema van. Ona može upozoriti druga vozila kako bi se izbjegle sekundarne nesreće.

### Trokut upozorenja

Trokut upozorenja nalazi se ispod tepiha prtljažnika.

U slučaju kvara vozila, prometne nesreće ili sličnih situacija, reflektirajuće svojstvo upozoravajućeg trokuta može upozoriti druga vozila kako bi se izbjegle sekundarne nesreće.

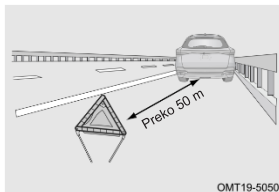

Postavite trokut upozorenja na udaljenosti većoj od 50 m iza vozila na običnoj cesti.

Postavite trokut upozorenja na udaljenosti većoj od 150 m iza vozila na autocesti.

Postavite trokut upozorenja na udaljenost veću od 150 m iza vozila po kiši ili na skretanju.

## Rezervni alat

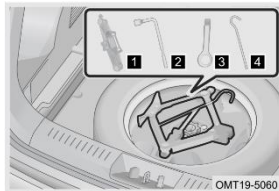

- 1** Dizalica
- 2** Ključ za vijke kotača
- 3** Ušica za vuču
- 4** Poluga dizalice

## 6-3. Rukovanje vozilom u hitnim slučajevima

## Ako vam se tijekom vožnje probuši guma

Ako vam se tijekom vožnje probuši guma, postupno usporite, uhvatite upravljač objema rukama i nastavite voziti ravno. Zaustavite vozilo na sigurnom mjestu dalje od prometnice.

1. Pripreme prije zamjene probušene gume.

Korak 1: Zaustavite vozilo na čvrstoj, ravnoj podlozi.

Korak 2: Zategnite parkirnu kočnicu i pomaknite ručicu mjenjača u položaj P.

Korak 3: Isključite napajanje vozila i uključite svjetla za slučaj opasnosti.

Korak 4: Zatražite od svih da izađu iz vozila, skrenite na sigurno mjesto i udaljite se od prometa.

Korak 5: Nosite reflektirajući prsluk, a trokut upozorenja postavite na udaljenosti od 50 m do 150 m iza vozila (ovisno o stvarnom stanju).

**⚠ OPREZ**

Ne nastavljajte vožnju s probušenom gumom. Vožnja čak i na kratkoj udaljenosti može nepopravljivo oštetiti gumu.

## 6. U HITNOM SLUČAJU

### 2. Izvadite rezervnu gumu.

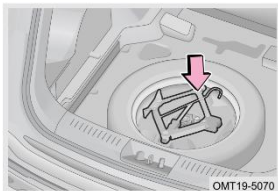

Korak 1: Otvorite stražnja vrata, podignite tepih prtljažnika i izvadite rezervni alat.

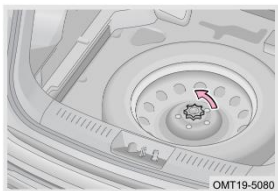

Korak 2: Okrenite uređaj za pričvršćivanje rezervne gume u smjeru suprotnom od kazaljke na satu kako biste je uklonili, a zatim izvadite rezervnu gumu.

## 3. Uklonite probušenu gumu.

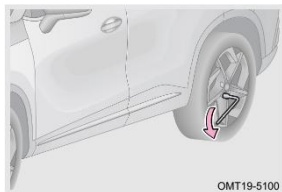
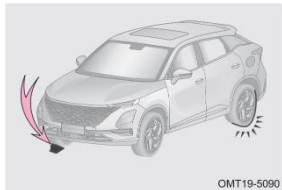

Korak 1: Stavite blok ispod gume dijagonalno suprotno od probušene gume kako biste spriječili kotrljanje vozila.

Prazna guma	Položaj bloka kotača
Prednji lijevi kotač	Iza stražnjeg desnog kotača
Prednji desni kotač	Iza stražnjeg lijevog kotača
Stražnji lijevi kotač	Iza prednjeg desnog kotača
Stražnji desni kotač	Iza prednjeg lijevog kotača

Korak 2: Postavite ključ za vijke na vijak kotača probušene gume, postavite dršku ključa na lijevu stranu, držite kraj drške ključa i pritisnite prema dolje, te olabavite svaki vijak probušene gume za otprilike pola okreta.

**⚠ OPREZ**

Kada skidate vijke kotača pomoću ključa, pazite da ih ne ispuštite jer se lako mogu oštetiti.

**⚠ UPOZORENJE**

Nemojte potpuno otpustiti vijke. Inače, kotač može izletjeti uslijed pritiska u vozilu, što može uzrokovati ozljede.



## 6. U HITNOM SLUČAJU

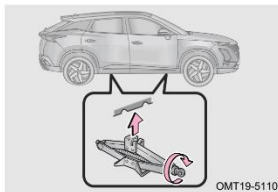

Korak 3: Postavite dizalicu na čvrsto i ravno tlo, rukom okrenite ručicu dizalice u smjeru kazaljke na satu, tako da urez dizalice bude u kontaktu s odgovarajućom točkom podizanja.

### PROČITAJTE

Podignite vozilo dizalicom na odgovarajuću visinu pri kojoj se guma može zamijeniti.

### UPOZORENJE

Nikada nemojte stavljati bilo koji dio tijela ispod vozila kada je vozilo podignuto kako biste izbjegli ozljede.

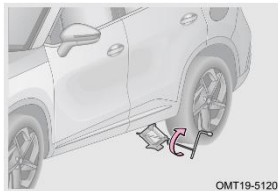

Korak 4: Kada utor dizalice dođe u dodir s ispravnom točkom podizanja, umetnite ručicu dizalice u dizalicu, zatim umetnite ključ za vijke u ručicu dizalice i okrećite ključ u smjeru kazaljke na satu kako biste podigli vozilo.

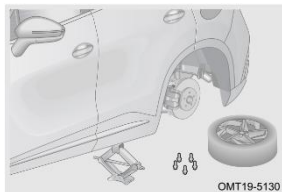

## 4. Postavite rezervnu gumu.

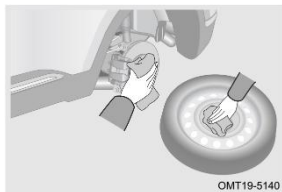

Korak 5: Uklonite vijke kotača probušene gume u smjeru suprotnom od kazaljke na satu pomoću ključa za vijke kotača i uklonite probušenu gumu.

**⚠ OPREZ**

Probušenu gumu stavite na tlo s obručem prema gore kako biste izbjegli ogrebotine na površini naplatka.

Korak 1: Uklonite sve dodatke s površine za ugradnju. Provjerite da središte kotača dobro prijanja uz površinu naplatka, zatim postavite rezervni kotač.

## 6. U HITNOM SLUČAJU

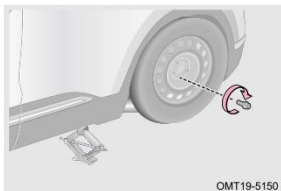

Korak 2: Prilikom ugradnje vijaka kotača, ručno zavrnite sve vijke kotača u smjeru kazaljke na satu. Zatim poravnajte rezervni kotač i predzategnite sve vijke pomoću ključa za vijke.

**⚠ OPREZ**

Nemojte nanositi ulje ili mast na vijke kotača.

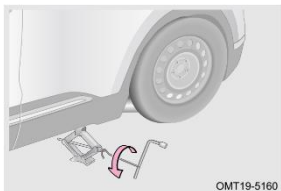

Korak 3: Provjerite jesu li sve osobe u blizini vozila na sigurnoj udaljenosti, umetnite ručicu dizalice u dizalicu, a ključ za vijke u ručicu dizalice, te okrenite ključ suprotno od kazaljke na satu kako biste spustili vozilo.

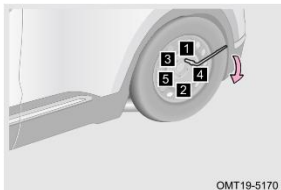

Korak 4: Pomoću ključa za vijke zategnite vijke redoslijedom prikazanim na ilustraciji. Postupak ponovite 2 do 3 puta kako biste osigurali da su svi vijci pravilno zategnuti.

Korak 5: Spremite probušenu gumu, dizalicu, upozoravajući trokut i rezervne alate na njihovo izvorno mjesto.

Korak 6: Ako tlak u rezervnoj gumi nije odgovarajući, vozite polako do najbližeg ovlaštenog servisa i napunite gumu na propisani tlak.

 UPOZORENJE

- Vozite brzinom od najviše 80 km/h s rezervnim kotačem koji nije pune veličine – takav kotač nije namijenjen za vožnju pri velikim brzinama. Nepoštivanje ove upute može dovesti do nesreće s mogućim smrtnim ishodom ili teškim ozljedama.
- Nakon zamjene kotača rezervnim kotačem koji nije pune veličine, zategnite vijke kotača momentom M12:150 ± 12 Nm. Vozite polako do najbližeg ovlaštenog servisa (preporučena udaljenost: ≤ 80 km) kako biste zamijenili kotač standardnim. U protivnom, zbog labavih vijaka može doći do ispadanja kotača.
- Vozilo je niže kada se koristi rezervni kotač koji nije pune veličine u usporedbi s vožnjom na standardnim kotačima. Budite posebno oprezni pri vožnji po neravnim cestama.
- Rezervni kotač namijenjen je isključivo za hitne slučajeve i treba se koristiti samo kratkotrajno. Nije prikladan za duže vožnje ni za kontinuiranu uporabu.
- Imajte na umu da je rezervni kotač koji nije pune veličine posebno dizajniran za vaše vozilo. Nemojte ga koristiti na drugom vozilu.
- Ne koristite više od jednog rezervnog kotača istovremeno.
- Zamijenite rezervni kotač standardnim kotačem što je prije moguće.
- Izbjegavajte nagla ubrzanja, nagle promjene smjera, iznenadna kočenja i promjene stupnjeva prijenosa koje mogu uzrokovati naglo usporavanje motora.

## 6. U HITNOM SLUČAJU

### Ako je temperatura rashladnog sredstva motora visoka

Ako je temperatura rashladnog sredstva motora visoka tijekom vožnje, a mjerac temperature rashladnog sredstva motora približava se području H ili se uključi crveni indikator „” na instrumentnoj ploči, zaustavite vozilo na sigurnom mjestu dalje od prometne ceste.



Korak 1: Zaustavite vozilo na čvrstoj, ravnoj podlozi.

Korak 2: Zategnite parkirnu kočnicu i pomaknite ručicu mjenjača u položaj P.

Korak 3: Isključite klimatizacijski sustav (kapanje vode iz klima uređaja je normalno).

Korak 4: Isključite kontakt vozila (prebacite u način rada OFF) nakon što motor radi u praznom hodu nekoliko minuta, te uključite svjetla za slučaj opasnosti.

Korak 5: Prije otvaranja poklopca motora provjerite ima li pare ili prelijevanja odnosno curenja rashladne tekućine. Poklopac motora otvarajte samo ako nema pare ni curenja, inače može doći do opekline.

Korak 6: Provjerite razinu rashladne tekućine. Ako je razina normalna, mogući uzrok je kvar ventilatora hladnjaka. Odmah se obratite ovlaštenom servisu za pregled i popravak.

Korak 7: Provjerite razinu rashladne tekućine. Ako je razina niska, odmah se obratite ovlaštenom servisu za pregled i popravak.

#### PROČITAJTE

Ako je razina rashladne tekućine niska, voda se može privremeno koristiti, no obavezno što prije posjetite ovlaštenu servis kako bi se rashladna tekućina zamijenila.

**OPREZ**

Ako se motor često pregrijava, odmah kontaktirajte ovlaštenu servis za pregled i popravak.

Ako je akumulator prazan

### Pokretanje vozila pomoću kablova (spajanje na drugu bateriju)

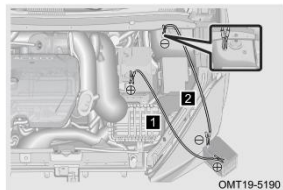

Korak 1: Isključite kontakt vozila (način rada OFF) i spojite kablove:

- 1** Spojite jedan kraj pozitivnog kabela na pozitivni priključak (+) akumulatora ispražnjenog vozila, a drugi kraj na pozitivni priključak (+) akumulatora vozila za pomoć.
- 2** Spojite jedan kraj negativnog kabela na negativni priključak (-) akumulatora vozila za pomoć, a drugi kraj na nebojani metalni dio ispražnjenog vozila.

Korak 2: Pokrenite motor vozila za pomoć, lagano povećajte broj okretaja motora i održavajte ih otprilike 5 minuta kako biste privremeno napunili akumulator ispražnjenog vozila.

Korak 3: Ako se ispražnjeno vozilo i dalje ne može pokrenuti, provjerite jesu li kablovi ispravno spojeni, a zatim pokušajte napuniti akumulator.

Korak 4: Kada se motor ispražnjenog vozila uspješno pokrene, uklonite kablove obrnutim redoslijedom spajanja (prvo negativni, zatim pozitivni kabel).

## 6. U HITNOM SLUČAJU

### OPREZ

- Nemojte pokušavati pokrenuti vozilo kablovima ako niste sigurni da napon akumulatora za pomoć iznosi između 12 i 13 V.
- Ako se akumulator često prazni, obratite se ovlaštenom servisu za pregled i popravak što je prije moguće.
- Negativni priključak akumulatora vozila za pomoć ne smije se izravno spojiti na negativni priključak akumulatora ispražnjenog vozila.
- Prilikom spajanja i uklanjanja kablova, pazite da se kablovi ne zapetljaju u ventilator, remen ili druge dijelove motora.
- Provjerite jesu li kablovi pravilno spojeni i održavajte dovoljan razmak između priključaka kako bi se spriječilo međusobno dodirivanje kablova ili kontakt s drugim metalnim dijelovima vozila.
- Prije nego što isključite kontakt ili zaključate vozilo, provjerite jesu li svi električni potrošači ugašeni kako bi se spriječilo gubitak napona i onemogućeno normalno pokretanje vozila.

### UPOZORENJE

- Koristite isključivo propisane startne kablove.
- Nemojte pušiti, koristiti šibice, upaljače za cigarete ili dozvoliti otvoreni plamen blizu baterije.
- Ako niste sigurni kako pravilno provesti postupak, preporučujemo da potražite pomoć stručne osobe ili se obratite ovlaštenom servisu.

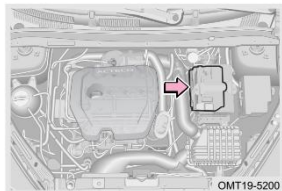
**Zamjena akumulatora**

Korak 1: Isključite kontakt vozila (način rada OFF).

Korak 2: Otvorite poklopac motora.

Korak 3: Odspojite negativni (-) priključak akumulatora.

Korak 4: Odspojite pozitivni (+) priključak akumulatora.

Korak 5: Uklonite nosač akumulatora i sam akumulator.

Korak 6: Ugradite novi akumulator jednakih specifikacija kao i prethodni.

Korak 7: Ugradite novi akumulator obrnutim redoslijedom od postupka uklanjanja.

 **ZAŠTITA OKOLIŠA**

Akumulator sadrži kiselinu koja je otrovna i korozivna. Zbrinite ga u skladu s važećim lokalnim propisima o zaštiti okoliša.

 **OPREZ**

Prilikom uklanjanja akumulatora pazite da metalni alat ne dođe u dodir s oba priključka akumulatora istovremeno ili da istodobno ne dodirne pozitivni (+) priključak i karoseriju vozila.



## 6. U HITNOM SLUČAJU

### UPOZORENJE

- Ne ostavljajte akumulator na dohvata djece.
- Nemojte pušiti, koristiti šibice, upaljače za cigarete ili dozvoliti otvoreni plamen blizu baterije.
- Uvijek nosite zaštitne rukavice i naočale tijekom rada, jer akumulator sadrži kiselinu koja je otrovna i nagrizajuća. Ne naslanjajte se na akumulator.
- Ako kiselina dospije na kožu ili odjeću, odmah ju neutralizirajte alkalnom otopinom (npr. sapunicom), a zatim isperite čistom vodom. Po potrebi odmah potražite hitnu medicinsku pomoć.

### Ako se vaše vozilo ne može normalno pokrenuti

Ako se vaše vozilo ne može normalno pokrenuti, prvo provjerite jeste li slijedili ispravne postupke pokretanja i provjerite ima li dovoljno goriva.

■ Starter se okreće presporo, a vozilo se ne može pokrenuti

Korak 1: Provjerite jesu li priključci akumulatora čvrsto spojeni i čisti.

Korak 2: Upalite prednja svjetla. Ako je svjetlo slabo, to znači da je akumulator ispražnjen. Pokušajte pokrenuti vozilo pomoću startnih kablova.

Korak 3: Pokušajte ponovno pokrenuti motor. Ako se i dalje ne može pokrenuti, moguće je da postoji kvar u sustavu pokretanja. Odmah kontaktirajte ovlaštenu servisnu službu za pregled i popravak.

■ Starter se okreće normalno, ali vozilo se ne može pokrenuti

Korak 1: Isključite kontakt vozila (OFF) ili ga prebacite u način rada ACC, zatim ponovno pokušajte pokrenuti motor.

Korak 2: Ako se motor i dalje ne može normalno pokrenuti, može biti uzrok prekomjerna količina goriva u cilindru zbog ponovljenih pokušaja pokretanja. Isključite kontakt (OFF) i pokušajte ponovno nakon nekoliko minuta.

Korak 3: Pokušajte ponovno pokrenuti motor. Ako se ni tada ne pokrene, odmah se obratite ovlaštenom servisu za pregled i popravak.

**⚠ OPREZ**

- Kako biste izbjegli oštećenje startera, trajanje svakog pokušaja pokretanja ne smije prelaziti 15 sekundi.
- Ako vozilo postane teško za pokretanje ili se motor često gasi, što prije se obratite ovlaštenom servisu za pregled i popravak.

**6-4. Vuča****Vučna vozila**

Vučna vozila mora biti u skladu s lokalnim zakonima koji uređuju ovu vrstu prijevoza.

Prije vuče vozila otpustite parkirnu kočnicu (za otpuštanje električne parkirne kočnice u nuždi, pogledajte „Kočioni sustav”) i pomaknite ručicu mjenjača u N.

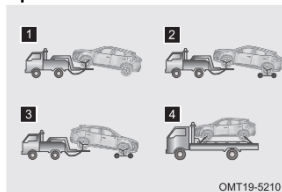
**Ispravne metode vuče**

- 1** Za vozila s prednjim pogonom: Provodite vuču kamionom s hidrauličnom platformom od sprijeda i sigurno učvrstite vozilo.
- 2** Za vozila s prednjim pogonom, stražnjim pogonom i pogonom na 4 kotača: Kada provodite vuču kamionom s hidrauličnom platformom od sprijeda, upotrebljavajte podvozje za vuču ispod stražnjih kotača i sigurno učvrstite vozilo.
- 3** Za vozila s prednjim pogonom, stražnjim pogonom i pogonom na 4 kotača: Kada provodite vuču kamionom s hidrauličnom platformom od straga, upotrebljavajte podvozje za vuču ispod prednjih kotača i sigurno učvrstite vozilo.
- 4** Za vozila s prednjim pogonom, stražnjim pogonom i pogonom na 4 kotača: Prilikom vuče kamionom s ravnom platformom sigurno osigurajte vozilo.

## 6. U HITNOM SLUČAJU

### OPREZ

- Za vozila s pogonom na sve kotače (4WD) preporučuje se upotreba kamiona s ravnom platformom.
- Ako su kotači ili osovina vozila oštećeni, koristite kamion s ravnom platformom.
- Provjerite postoji li dovoljan razmak između kotača koji nisu podignuti i tla. U suprotnom može doći do oštećenja branika i podvozja vučenog vozila tijekom transporta.

### Neppravilne metode vuče

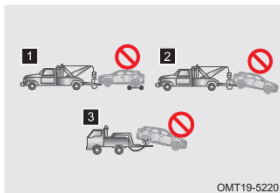

- 1 Vuča s pomoću kamiona s remenom za vuču s prednje strane vozila
- 2 Vuča s pomoću kamiona s remenom za vuču sa stražnje strane vozila dok su prednji kotači na tlu
- 3 Vuča s pomoću kamiona s hidrauličnom platformom sa stražnje strane vozila dok su prednji kotači na tlu

### OPREZ

Nemojte vući vozilo pomoću kamiona s remenom za vuču kako biste izbjegli oštećenje karoserije.

### Ugradnja ušice za vuču

#### Prednja ušica za vuču

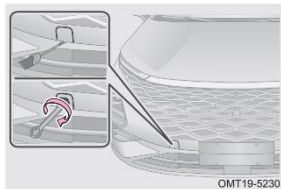

Korak 1: Pomoću odvijača s omotanom vrškom uklonite poklopac otvora za prednju ušicu za vuču.

Korak 2: Umetnite ušicu za vuču u otvor i zavrnite je u smjeru kazaljke na satu. Zatim je čvrsto zategnite pomoću ključa za vijke kotača.

### Stražnja ušica za vuču

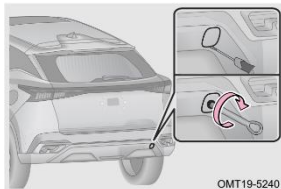

Korak 1: Pomoću odvijača s omotanom vrškom uklonite poklopac otvora za stražnju ušicu za vuču.

Korak 2: Umetnite ušicu za vuču u otvor i zavrnite je u smjeru kazaljke na satu. Zatim je čvrsto zategnite pomoću ključa za vijke kotača.

### ⚠ OPREZ

- Koristite samo propisanu ušicu za vuču. U suprotnom može doći do oštećenja vozila.
- Uže za vuču ili poluga za vuču mogu se ugraditi samo ako je ušica za vuču postavljena na mjesto.
- Prilikom vuče vozite vozilo polako i glatko. Udarac zbog prekomjerne napetosti može oštetiti vozilo.

## 6. U HITNOM SLUČAJU

### UPOZORENJE

Provjerite je li ušica za vuču sigurno postavljena. U protivnom može se otpustiti tijekom vuče, što može dovesti do nesreće s mogućim smrtnim ishodom ili teškim ozljedama.

### Vuča u hitnim slučajevima

Ako kamion s ravnom platformom nije dostupan tijekom vuče, vaše se vozilo može privremeno vući pomoću kuke za vuču. To treba raditi isključivo na čvrstim površinama, na kratkim udaljenostima i pri malim brzinama – najviše 100 m u 10 minuta.

Prilikom vuče vučnom kukom, vozač mora sjediti u vučenom vozilu radi upravljanja upravljačem i papučicom kočnice. Kotači, pogonski sklop, osovine, upravljački i kočni sustav moraju biti ispravni.

Prije vuče u hitnim slučajevima, otpustite parkirnu kočnicu (za više informacija o hitnom otpuštanju električne parkirne kočnice pogledajte poglavlje „Kočioni sustav“), prebacite ručicu mjenjača u položaj N i uključite kontakt (način rada ACC ili ON).

### OPREZ

- Nemojte vući vozilo u hitnim slučajevima duži vremenski period.
- Pričvrstite sajlu za vuču, lanac ili polugu isključivo za ušicu za vuču vozila.
- Nemojte vući vozilo koje je teže od vašeg vozila, jer može doći do oštećenja.
- Oba vozača moraju biti upoznata s postupkom vuče; u suprotnom, vuča se ne smije provoditi.
- Vozilo vucite što ravnije prema naprijed – izbjegavajte vuču sa strane jer može doći do oštećenja.
- Ako motor nije pokrenut, sustavi pomoći vozaču neće raditi, stoga će upravljanje i kočenje biti otežani. Stoga vozite s dodatnim oprezom.
- Preporučujemo da potražite pomoć stručnog osoblja ili ovlaštenog servisa.
- Ako se vozilo ne može pokrenuti čak ni vučom, nemojte nastaviti vuču na silu kako biste izbjegli dodatna oštećenja. Preporučujemo da potražite pomoć stručnog osoblja ili ovlaštenog servisa.

**⚠ UPOZORENJE**

- Kako biste izbjegli ozljede, sve osobe osim vozača trebaju se udaljiti od vozila tijekom vuče.
- Prilikom vuče izbjegavajte nagla kretanja ili nagle promjene smjera, jer pretjerana sila može dovesti do pucanja užice za vuču, užeta, lanca ili poluge, što može uzrokovati oštećenje vozila ili ozbiljne ozljede.

**6-5. Osigurač****Kutija s osiguračima**

Osigurači se koriste za zaštitu električnih komponenti i krugova kako bi se izbjegao kratki spoj ili preopterećenje. Ako osigurač pregori, zaštićene komponente i sustavi neće ispravno raditi.

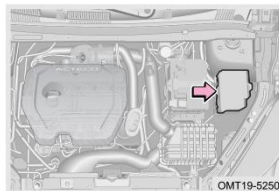
**Kutija s osiguračima u prednjem odjeljku**

Korak 1: Isključite kontakt vozila (način rada OFF).

Korak 2: Odspojite kabel negativnog (-) kabelskog terminala akumulatora.

Korak 3: Skinite poklopac kutije s osiguračima u prednjem odjeljku kako biste pregledali ili zamijenili osigurač.

## 6. U HITNOM SLUČAJU

### Kutija s osiguračima u instrumentnoj ploči

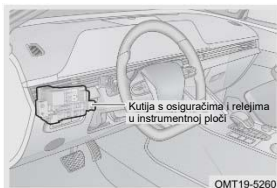

Korak 1: Isključite kontakt vozila (način rada OFF).

Korak 2: Odspojite kabel negativnog (-) kablenskog terminala akumulatora.

Korak 3: Uklonite zaštitni pokrov na donjoj lijevoj strani instrumentne ploče kako biste provjerili ili zamijenili osigurač.

#### PROČITAJTE

- Provjerite sumnjive osigurače prema rasporedu osigurača i releja na kutiji osigurača.
- Kako biste spriječili oštećenje vozila, budite oprezni prilikom uklanjanja/postavljanja zaštitnog pokrova instrumentne ploče. Po potrebi se obratite ovlaštenom servisu.
- Kutija s osiguračima mora biti čista i suha – pri otvaranju zaštitite je od vlage i prljavštine, jer one mogu oštetiti električni sustav vozila.

#### Provjera osigurača

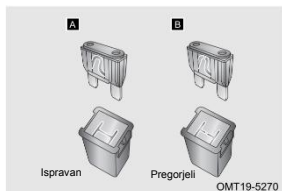

**A** Funkcionalan osigurač.

**B** Pregorjeli osigurač.

 **PROČITAJTE**

Ako su osigurači pregorjeli, moraju se zamijeniti.

## Zamjena osigurača

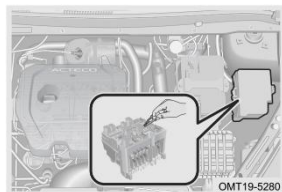

Korak 1: Isključite kontakt vozila (način rada OFF).

Korak 2: Provjerite osigurače prema rasporedu osigurača i releja u kutiji.

Korak 3: Izvucite sumnjivi osigurač pomoću pincete za osigurače.

Korak 4: Provjerite je li osigurač pregorio. Ako niste sigurni je li osigurač pregorio, zamijenite osigurač na koji sumnjate rezervnim osiguračem iste jačine struje. Možete vidjeti nazivnu jakost struje na shematskom dijagramu unutar poklopca kutije s osiguračima.

 **PROČITAJTE**

Ako nemate rezervni osigurač, u nuždi možete privremeno koristiti osigurač iste specifikacije iz manje važnog električnog uređaja. Bolje je kupiti komplet rezervnih osigurača i staviti ih u vozilo za hitnu upotrebu.



## 6. U HITNOM SLUČAJU

### OPREZ

- Nemojte modificirati osigurače ili kutije s osiguračima.
- Instalirajte samo osigurač koji ima istu amperažu kao prethodni. Nikada nemojte zamijeniti osigurač žicom, čak ni kao privremenu zamjenu. To može uzrokovati ozbiljna oštećenja na električnim uređajima ili čak požar.



## ODRŽAVANJE

---

7-1. Popravak i održavanje			
Popravak i održavanje .....	309		
Ovlašteni servis vam stoji na usluzi .....	309		
Očitavanje podataka iz identifikacijskog koda vozila ....	310		
Sigurnosna provjera.....	310		
7-2. Redovito održavanje			
Redovito održavanje .....	312		
Provjera razine ulja .....	313		
Provjera razine ulja u mjenjaču .....	315		
Provjera razine kočione tekućine.....	315		
Provjera razine rashladne tekućine .....	316		
		Provjera hladnjaka i kondenzatora.....	317
		Provjera pogonskog remena .....	318
		Provjera guma .....	318
		Rotacija guma .....	320
		Provjera akumulatora .....	321
		Provjera filtra klima uređaja.....	321
		Provjera tekućine za pranje vjetrobranskog stakla .....	322
		Provjera metlica brisača.....	322
7-3. Redovito održavanje			
		Prve informacije o održavanju.....	323
		Raspored održavanja .....	325
		Tehnički podaci .....	331

## 7-1. Popravak i održavanje

### Popravak i održavanje

Postoje dvije vrste popravka i održavanja: jedno je redovito održavanje, koje mogu obavljati korisnici; drugi je planirano održavanje, pregled i popravak, koje treba obaviti ovlašteni servis.

Za pojedinosti o redovitom održavanju, pregledu i metodama popravka, pogledajte „Redovito održavanje” u ovom odjeljku. Redovito održavanje može vam pomoći da na vrijeme pronađete i otklonite potencijalne opasnosti kako biste spriječili kvarove. Planirano održavanje vašeg vozila je od ključne važnosti. Strogo se pridržavajte rasporeda održavanja navedenog u „Korisničkom priručniku” kako biste osigurali najbolje performanse i ispravno stanje vozila, čime se učinkovito produkuje vijek trajanja vozila.

Koristite isključivo preporučene tekućine – u suprotnom može doći do oštećenja vozila.

### Ovlašteni servis vam stoji na usluzi

#### Ovlašteni servis

Samo originalni dijelovi i materijali proizvođača mogu produžiti vijek trajanja vašeg vozila. Proizvođač isporučuje originalne dijelove isključivo ovlaštenim servisima diljem svijeta. Stoga, koristite isključivo originalne dijelove iz ovlaštenih servisa.

Ovlašteni servis nudi profesionalnu uslugu. Zapamtite da ovlašteni servis najbolje poznaje vaše vozilo te raspolaže stručnim tehničarima i originalnim dijelovima kako bi posao bio obavljen prema najvišim standardima.

#### ZAŠTITA OKOLIŠA

Korišteno motorno ulje, kočiona tekućina, rashladna tekućina, akumulatori i gume smiju se zbrinjavati isključivo putem ovlaštenih tvrtki za zbrinjavanje otpada ili u dogovoru s proizvođačem, te se ne smiju odlagati s kućnim otpadom niti ispuštati u komunalni sustav odvodnje.

#### Organizacija servisa

Kada idete u ovlašteni servis na servis vozila, obavezno ponesite sve potrebne dokumente. Nisu svi radovi koje treba obaviti pokriveni jamstvom. Za detaljne troškove obratite se svom servisnom savjetniku. Vodite evidenciju o održavanju vozila. Obično ovaj zapis može pružiti vrijedne referentne informacije.

## 7. ODRŽAVANJE

Pripremite list s popisom kvarova vozila i specifičnih servisnih stavki. Ako ste imali prometnu nezgodu ili je na vozilu obavljen zahvat koji nije evidentiran u servisnoj evidenciji, svakako to spomenite svom savjetniku.

Ako imate više servisnih zahtjeva, a vozilo vam je potrebno istog dana, dogovorite s osobljem servisa prioritete radove.

### Očitavanje podataka iz identifikacijskog koda vozila

---

Podaci iz identifikacijskog koda vozila mogu se očitati pomoću dijagnostičkog uređaja, koji se koristi za potrebe pregleda i održavanja.

Ne priključujte nikakve elektroničke uređaje osim dijagnostičkog na taj priključak. U suprotnom može doći do problema u radu elektroničkih sustava ili oštećenja akumulatora.

### Sigurnosna provjera

---

Preporučuje se provesti sigurnosnu provjeru vozila prije svake vožnje, što doprinosi sigurnosti i udobnosti u vožnji.

#### UPOZORENJE

Tijekom vizualnog pregleda vozila nemojte pokretati motor.

Dnevna provjera
Provjerite ima li ogrebotina na boji, oštećenja svjetlosnih tijela, naginjanja karoserije, nedostaje li ili je olabavljen koji vijak kotača, postoji li curenje vode/ulja s podvozja, te ima li oštećenja na vratima, poklopcu motora, stražnjim vratima ili staklima.
Provjerite razine motornog ulja, kočione tekućine, rashladne tekućine i tekućine za pranje vjetrobrana.
Provjerite tlak u hladnim gumama i stanje guma (trošenje, ispupčenja, pukotine zbog starosti, mehanička oštećenja itd.), uključujući rezervni kotač.
Provjerite jesu li kopče sigurnosnih pojaseva čvrsto pričvršćene. Provjerite jesu li pojasevi istrošeni ili oštećeni (npr. iskrzani rubovi).
Provjerite jesu li svjetla upaljena normalno.
Provjerite jesu li indikatori mjerača normalni.

Mjesečna provjera
Očistite površinu vozila, unutrašnjost ispod poklopca motora (prašina s površine hladnjaka i kondenzatora te ostaci ulja na kućištu motora), unutrašnjost vozila i prtljažni prostor.
Provjerite spojeve, cijevi, crijeva i spremnike na moguće curenje. Provjerite je li akumulator, uključujući priključke i kabele, korodiran ili olabavljen. Provjerite je li električna instalacija oštećena, olabavljena ili prekinuta. Provjerite da nema curenja vode ili ulja.
Provjerite ispravnost rada klimatizacijskog sustava.
Provjerite ispravnost ručne kočnice.
Provjerite imate li rezervne osigurače i osnovni alat (npr. dizalicu, ključ za vijke kotača i sl.).

## 7. ODRŽAVANJE

### PROČITAJTE

Korišteno motorno ulje, kočiona tekućina, rashladna tekućina, akumulatori i gume smiju se zbrinjavati isključivo putem ovlaštenih tvrtki za zbrinjavanje otpada ili u dogovoru s proizvođačem. Zabranjeno ih je odlagati s kućnim otpadom ili ispuštati u javni sustav odvodnje.

### 7-2. Redovito održavanje

#### Redovito održavanje

Ako sami obavljate redovito održavanje vozila, svakako slijedite ispravne postupke navedene u ovom poglavlju.

Ovdje su opisane samo jednostavne radnje koje može obaviti korisnik, no postoje brojni zahvati koje mora izvršiti kvalificirani tehničar uz korištenje posebnog alata.

### OPREZ

- Prije zatvaranja poklopca motora provjerite jesu li svi alati ili krpe uklonjeni.
- Ne vozite vozilo bez zračnog filtra jer to može uzrokovati pojačano trošenje motora.
- Tekućine dolijevajte do ispravne razine. Ako se neka tekućina prolije po vozilu, odmah je obrišite vlažnom krpom kako biste izbjegli oštećenje laka.

### UPOZORENJE

- Ako je motor jako vruć, nemojte otvarati čep spremnika rashladne tekućine kako biste spriječili opekline.
- Kada motor radi, držite ruke, odjeću i alat dalje od pogonskih remena i ventilatora hlađenja.
- Ne pušite u blizini spremnika za gorivo ili akumulatora – može doći do iskrenja ili otvorenog plamena, što može izazvati požar.
- Elektronički sustav paljenja koristi visoki napon. Ne dirajte njegove komponente dok motor radi ili je kontakt uključen.
- Neposredno nakon vožnje motor, hladnjak, ispušni razvodnik i glava cilindra bit će vrlo vrući – ne dodirujte ih. Pripazite da se labava odjeća ne uhvati za ventilator koji se može automatski uključiti u bilo kojem trenutku i izazvati ozljede.

## Provjera razine ulja

### Provjera razine motornog ulja



OMT19-7011

Provjeru razine ulja obavite kada je motor ugašen i ohlađen.

Korak 1: Zagrijte motor i zaustavite vozilo na ravnoj podlozi. Pričekajte oko 5 minuta nakon gašenja motora.

Korak 2: Otvorite poklopac motora, izvucite mjernu šipku i obrišite je čistom krpom.

Korak 3: Umetnite mjernu šipku ravnomjerno i polako do kraja.

Korak 4: Pričekajte oko 3 sekunde, ponovno izvucite šipku i provjerite je li razina ulja u ispravnom rasponu.

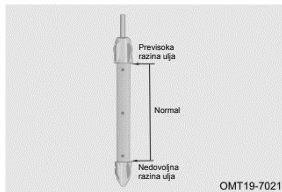

OMT19-7021

Stavite krpu ispod šipke kako se ulje ne bi proliilo po motoru ili karoseriji vozila.

Ne provjeravajte razinu ulja odmah nakon što se motor zagrije, nego pričekajte da se ulje vrati u donji dio motora.



## 7. ODRŽAVANJE

### Dolijevanje motornog ulja



Korak 1: Okrenite čep spremnika za ulje suprotno od kazaljke na satu da biste ga otvorili.

Korak 2: Pomoću lijevka dolijevajte male količine motornog ulja i provjeravajte razinu pomoću mjerne šipke.

Korak 3: Kada razina dosegne ispravni raspon, zatvorite čep okrećući ga u smjeru kazaljke na satu.

#### ZAŠTITA OKOLIŠA

Korišteno motorno ulje i filter ne smiju se odlagati u kućni otpad, ispuštati u odvod ili proljevati po tlu – to može ozbiljno ugroziti okoliš. Zbrinite ih u skladu s lokalnim propisima o zaštiti okoliša.

#### OPREZ

- Ne dolijevajte ulje iznad preporučene razine – to može oštetiti motor.
- Koristite isključivo preporučeno motorno ulje. Svi izravni ili neizravni troškovi uzrokovani korištenjem neprikladnog ulja idu na odgovornost korisnika.
- Ako se ulje slučajno prolije po površini motora tijekom punjenja ulja, očistite proliveno ulje platnom i drugim alatom prije zatezanja čepa otvora za punjenje motornog ulja.
- Čep spremnika motornog ulja nakon uklanjanja ne smije se okretati naopako, kako bi se spriječilo pogrešno tumačenje zbog povrata ulja ili istjecanja ulja kroz brtveni prsten nakon ponovnog postavljanja, što može stvoriti privid curenja ulja iz čepa spremnika motornog ulja.

### Provjera razine ulja u mjenjaču

Provjeru, dolijevanje i zamjenu ulja u mjenjaču mora izvršiti stručna osoba. Obratite se ovlaštenom servisu.

### Provjera razine kočione tekućine



Razina kočione tekućine treba biti između oznaka „MIN” i „MAX”. Ako je razina na ili ispod oznake „MIN”, dodajte tekućinu za kočnice i odmah se obratite ovlaštenom servisu radi pregleda i popravka.

#### **⚠ OPREZ**

- Kočiona tekućina je izrazito higroskopna – ne ostavljajte spremnik otvoren dulje vrijeme.
- Koristite isključivo preporučenu kočionu tekućinu. Svi izravni ili neizravni troškovi uzrokovani korištenjem neprikladnog ulja idu na odgovornost korisnika.
- Ako se kočiona tekućina prolije po lakiranoj površini vozila, odmah je obrišite vlažnom spužvom ili isperite vodom kako biste spriječili koroziju i oštećenje laka.

#### **⚠ UPOZORENJE**

Kočiona tekućina ne smije doći u kontakt s kožom ili očima. Ako dođe u dodir, odmah isperite velikom količinom vode. Po potrebi odmah potražite hitnu medicinsku pomoć.

## 7. ODRŽAVANJE

### Provjera razine rashladne tekućine

#### Provjera razine rashladne tekućine



Kada je motor hladan, razina rashladne tekućine treba biti između oznaka „MIN” i „MAX”. Ako je razina na ili ispod oznake „MIN”, dolijte rashladnu tekućinu i odmah se obratite ovlaštenom servisu za pregled i popravak.

#### Dolijevanje rashladne tekućine

Korak 1: Kada je motor hladan, otvorite čep spremnika rashladne tekućine i dodajte rashladnu tekućinu dok ne dosegnete oznaku „MAX”.

Korak 2: Pokrenite motor i pustite da se zagrije na radnu temperaturu. Stalno pratite razinu tekućine u spremniku; ako padne ispod oznake „MIN”, odmah dolijte rashladnu tekućinu dok razina ne prestane padati.

Korak 3: Ugasite motor i nakon što se ohladi, ponovno provjerite razinu. Ako nije u normali, ponovite postupak dok ne bude ispravna.

Korak 4: Vratite i čvrsto zatvorite čep spremnika rashladne tekućine.

#### OPREZ

- Ako razina rashladne tekućine brzo opada, provjerite hladnjak, vodene cijevi i vodenu pumpu zbog mogućeg curenja.
- Koristite isključivo preporučenu rashladnu tekućinu. Svi izravni ili neizravni troškovi uzrokovani korištenjem neprikladnog ulja idu na odgovornost korisnika.
- Ne koristite rashladnu tekućinu loše kvalitete jer motor tijekom rada postiže visoke temperature, a loša tekućina ne osigurava dovoljnu zaštitu od pregrijavanja ni korozije.
- U hladnim područjima potrebno je zamijeniti 100 % osnovnom otopinom antifrizu.

**⚠ UPOZORENJE**

- Kada je motor zagrijan ili vruć, sustav hlađenja je pod visokim tlakom. U tom slučaju nikada ne otvarajte čep spremnika rashladne tekućine – para pod pritiskom može izazvati opekline.
- Rashladna tekućina je otrovna – budite izuzetno oprezni da ne dođe u dodir s kožom, očima, dijelovima vozila ili tlom. Ako se rashladna tekućina prolje po koži ili uđe u oči, odmah isperite velikom količinom vode i potražite hitnu medicinsku pomoć, ako je potrebno. Po potrebi odmah potražite hitnu medicinsku pomoć.

**Provjera hladnjaka i kondenzatora**

Nakon dulje vožnje, prednja površina kondenzatora i hladnjaka može biti prekrivena kukcima, lišćem i drugim nečistoćama, što može smanjiti učinkovitost klimatizacijskog i rashladnog sustava, te dovesti do slabog rada klime i pregrijavanja motora. Tada je potrebno očistiti hladnjak i kondenzator.

Kondenzator: Očistite kondenzator upuhivanjem komprimiranog zraka od straga prema naprijed kroz hladnjak kada je motor ugašen i ohlađen.

Hladnjak: Preporučuje se čišćenje površine hladnjaka jednom godišnje. Kada je motor ugašen i ohlađen, očistite površinu hladnjaka zrakom ili vodom pod tlakom. Pomoću mlaza uklonite kukce, lišće i druge nečistoće. Tlak zraka ili vode ne smije prelaziti 150 kPa kako ne bi došlo do oštećenja rebara hladnjaka.

**⚠ OPREZ**

- Rebra hladnjaka su izrađena od materijala visoke toplinske vodljivosti i služe za hlađenje rashladne tekućine – ne četkajte ih jer ih možete oštetiti i time smanjiti učinkovitost hlađenja.
- Ne prskajte vodu po vrućem hladnjaku dok je motor vruć – para visoke temperature može izazvati ozljede. Čišćenje obavljajte isključivo kada je motor hladan i ugašen.

## 7. ODRŽAVANJE

### Provjera pogonskog remena

S vremenom korištenja pogonski remen se isteže, a zategnutost slabi, što može dovesti do oštećenja vozila – stoga redovito provjeravajte zategnutost remena.

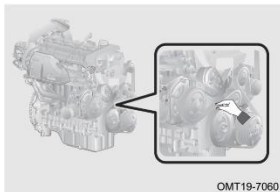

Korak 1: Isključite kontakt vozila (način rada OFF).

Korak 2: Prstima zakrenite remen i provjerite kut zakretanja.

Korak 3: Ako se remen može zakrenuti za više od 90°, obratite se ovlaštenom servisu za pregled i popravak.

### UPOZORENJE

Prilikom provjere zategnutosti pogonskog remena motor mora biti ugašen i ohlađen kako bi remen bio nepomičan.

### Provjera guma

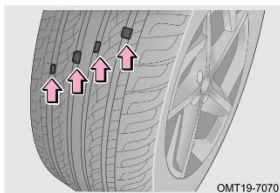

Provjerite dubinu gaznog sloja gume prema indikatoru istrošenosti. Kada gazni sloj dosegne granicu istrošenosti, bit će u istoj ravni kao indikator. U tom slučaju ozbiljno su narušene performanse i sigurnost gume te je nužna zamjena.

## ZAŠTITA OKOLIŠA

Istrošene gume treba odlagati pažljivo, u skladu s važećim propisima o zaštiti okoliša.

- Pridržavajte se sljedećih mjera opreza. Ako to ne učinite, može doći do nesreće koja može rezultirati smrću ili teškim ozljedama:
  1. Nemojte koristiti gume koje su korištene na drugom vozilu.
  2. Nemojte kombinirati gume s vidljivo različitom istrošenošću gaznog sloja.
  3. Nemojte koristiti gume ako ne znate kako su se prije koristile.
  4. Ne kombinirajte gume različitih proizvođača, modela ili uzoraka gaznog sloja.
  5. Ne kombinirajte gume različite konstrukcije (npr. radijalne, dijagonalne s pojasom ili dijagonalne).
  6. Veličina gume može utjecati na brzinomjer. Ako je promjer gume različit od originalnog, prikazana brzina neće biti točna, što može dovesti do nesreće. Takvi slučajevi nisu pokriveni jamstvom.

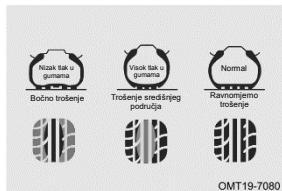

Nepravilan tlak u gumama povećava potrošnju goriva, skraćuje vijek trajanja guma i smanjuje stabilnost vozila. Stoga je nužno održavati ispravan tlak (podatak o preporučenom tlaku nalazi se na naljepnici na B stupu s vozačeve strane). Ako je tlak u hladnoj gumi veći od preporučenog ili se koristi štedljiviji tlak, smanjuje se udobnost vožnje. Prilagodite ga prema svojim potrebama.

- Obavezno održavajte pravilan tlak u gumama. U protivnom može doći do sljedećih stanja, što može dovesti do smrti ili teških ozljeda:
  1. Prekomjerno trošenje.
  2. Loša upravljivost.
  3. Neravnomjerno trošenje.

## 7. ODRŽAVANJE

4. Loše brtvljenje gume uz naplatak.
5. Deformacija kotača ili odvajanje gume.
6. Opasnost od eksplozije gume uslijed pregrijavanja.
7. Veća mogućnost oštećenja guma zbog loših uvjeta na cesti.

### ⚠ OPREZ

- Normalno je da se tlak u gumama poveća nakon duže vožnje.
- Ako je gumu potrebno često napuhavati, što je prije moguće otidite u ovlaštenu servis na pregled i popravak.
- Ako guma često ispušta zrak ili je nije moguće ispravno popraviti zbog oštećenja, zamijenite je.
- Koristite mjerač tlaka u gumama za provjeru tlaka u hladnim gumama. Vizualna procjena nije pouzdana.
- Ako tijekom vožnje dođe do curenja zraka, nemojte nastaviti s vožnjom. Vožnja čak i na kratkoj udaljenosti može nepopravljivo oštetiti gumu.
- Pazite da pravilno postavite kapice ventila gume. Inače bi prljavština mogla ući u jezgru ventila i uzrokovati blokadu. Ako se kapice izgube, zamijenite ih novim što je prije moguće.

### Rotacija guma

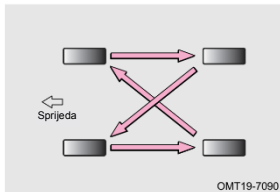

Kako bi se ujednačila istrošenost guma i produžio njihov vijek trajanja, preporučuje se rotacija guma svakih otprilike 10.000 km (idealno svakih 5.000 – 7.000 km). Interval može varirati ovisno o uvjetima vožnje i stilu vožnje.

 PROČITAJTE

Rotaciju guma trebaju izvoditi stručnjaci. Obratite se ovlaštenom servisu.

### Provjera akumulatora

#### ■ Akumulator od 12 V

Provjerite jesu li priključci na akumulatoru čisti, nekorodirani i dobro pričvršćeni. Također, provjerite postoje li napuknuća ili labavi nosači. Vaše vozilo opremljeno je akumulatorom koji ne zahtijeva održavanje. Novi akumulator mora imati iste specifikacije kao originalni. Preporučuje se da zamjenu izvrši ovlašteno servis.

#### ■ Akumulator od 48 V

Ako se vozilo ne koristi dulje vrijeme, potrebno ga je pokrenuti barem jednom mjesečno i ostaviti da radi najmanje 5 minuta kako bi se akumulator od 48 V (smješten ispod tepiha u prtljažniku) potpuno napunio. Demontažu i zamjenu smije izvoditi isključivo ovlašteno servisno osoblje. U slučaju kvara, kontaktirajte ovlašteno servis.

### Provjera filtra klima uređaja

Filter sprječava ulazak vanjske prašine kroz otvore klima uređaja tijekom dulje vožnje, ali se s vremenom može začepiti. Ako značajno padne učinkovitost rada klima uređaja, provjerite i po potrebi zamijenite filter.

 PROČITAJTE

- Zamjenu filtra treba obaviti stručno osoblje – obratite se ovlaštenom servisu.
- Korištenje klima uređaja s uklonjenim filtrom može rezultirati degradacijom otpornosti na prašinu, što utječe na učinkovitost klima uređaja.
- Neki modeli vozila podržavaju zaštitu PM2.5 – provjerite na vašem vozilu.
- Neki modeli vozila podržavaju zaštitu N95 – provjerite na vašem vozilu.



## 7. ODRŽAVANJE

### Provjera tekućine za pranje vjetrobranskog stakla

Ako se tekućina za pranje vjetrobranskog stakla ne može raspršiti iz mlaznica za pranje, prestanite koristiti perače i provjerite je li potrebno dodati tekućinu za pranje. Ako ne može ispravno raditi nakon dodavanja tekućine za pranje vjetrobranskog stakla, otidite u ovlaštenu servis na pregled i popravak.

#### OPREZ

- Nikada nemojte u spremnik tekućine za pranje vjetrobranskog stakla dodavati antifriz jer može oštetiti lakirane površine vozila.
- Nemojte koristiti vodu kao tekućinu za pranje vjetrobranskog stakla kada je temperatura ispod nule. U suprotnom, voda će se smrznuti, uzrokujući oštećenje mlaznica.
- Kapacitet spremnika tekućine za pranje je 4,5 l.

### Provjera metlica brisača

Provjerite hrapavost metlice brisača klizanjem prstom po rubu. Metlica brisača neće raditi učinkovito ako je pregruba.

#### OPREZ

- Ne koristite brisače za uklanjanje mraza ili leda s vjetrobranskog stakla.
- Ako na vjetrobranu ima oštećenja od kamenčića, brzo ih popravite.
- Zimi provjerite da metlice brisača nisu zaleđene za staklo prije nego što ih koristite kako biste izbjegli oštećenje metlica brisača.
- Masnoće, silikon i gorivo mogu utjecati na rad metlica – preporučuje se čišćenje sredstvom za stakla.
- Kada su brisači podignuti radi održavanja, pravilno podignite dio na kojem se nalazi središnji spoj. Neki modeli zahtijevaju ulazak u način održavanja – više informacija potražite u poglavlju „Sustav brisača“.

### Održavanje metlica brisača

- Nemojte koristiti mlaz vode pod visokim pritiskom za izravno pranje metlica brisača tijekom pranja vozila jer se metlice brisača mogu deformirati.

- Preporučuje se tjedno čišćenje metlica sredstvom za stakla kako bi se spriječilo nakupljanje prljavštine koja bi zaklanjala pogled.
- z sigurnosnih razloga preporučuje se zamjena metlica jednom do dvaput godišnje. Nabavite ih u ovlaštenom servisu.
- Nakon pranja vozila u automatskoj praonici, isperite stakla i metlice čistom vodom kako biste uklonili vosak.
- Ne uključujte brisače na suhom staklu. To može izgrebati staklo i dovesti do trajnog oštećenja metlica brisača.
- Ne čistite vjetrobransko staklo gorivom, odstranjivačem laka za nokte, razrjeđivačem ili sličnom tekućinom, koja može oštetiti metlice brisača.
- Izbjegavajte korištenje sredstva za staklo i hidrofobnog sredstva na prednjem i stražnjem vjetrobranskom staklu. Hidrofobni sloj će polako otpasti nakon uporabe, što će rezultirati neravnomjernim trenjem vjetrobranskog stakla i abnormalnom bukom uslijed podrhtavanja brisača.
- Ako su na vjetrobranskom staklu mraz ili led, suha prljavština, kukci, naljepnice ili drugi čvrsti ostaci, na vrijeme ih uklonite vlažnom krpom. Nemojte koristiti suhu krpu ili ih izravno uklanjati metlicama brisača, inače ćete oštetiti staklo i metlice brisača.

#### **Korištenje brisača**

- Nemojte ručno zakretati polugu brisača, inače možete oštetiti brisač.
- Snijeg, lišće, grane i druge predmete uklonite prije pokretanja brisača.
- Tekućinu za pranje vjetrobranskog stakla dolijevajte po potrebi – koristite isključivo onu preporučenu u priručniku. Ne koristite vodu iz slavine.
- U hladnim uvjetima provjerite jesu li metlice zaleđene za staklo. Ako jesu, najprije ih odmrznite – koristite grijanje i ventilaciju. Nemojte sipati vruću vodu izravno na metlice, inače bi se vjetrobransko staklo moglo slomiti ili bi se metlice brisača mogle deformirati.

### 7-3. Redovito održavanje

Prve informacije o održavanju

## 7. ODRŽAVANJE

Informacije o održavanju za prvih 15.000 km (unutar 12 mjeseci nakon kupnje vozila) (što god nastupi prije).				
Datum: _____		Kilometraža: _____		
Vrsta zahvata	1	Provjerite curenje u sustavu podmazivanja, sustavu hlađenja i sustavu goriva.	D <input type="checkbox"/>	N <input type="checkbox"/>
	2	Zamijenite motorno ulje i filter ulja.	D <input type="checkbox"/>	N <input type="checkbox"/>
	3	Provjerite razinu i boju ulja u mjenjaču. Po potrebi dolijte.	D <input type="checkbox"/>	N <input type="checkbox"/>
	4	Provjerite razinu rashladne tekućine. Po potrebi dolijte ili prilagodite koncentraciju.	D <input type="checkbox"/>	N <input type="checkbox"/>
	5	Provjerite curi li ulje iz mjenjača.	D <input type="checkbox"/>	N <input type="checkbox"/>
	6	Provjerite je li manžeta upravljačke letve oštećena.	D <input type="checkbox"/>	N <input type="checkbox"/>
	7	Provjerite je li manžeta kardanskog zgloba s konstantnom brzinom oštećena.	D <input type="checkbox"/>	N <input type="checkbox"/>
	8	Provjerite curi li kočiona tekućina i ima li oštećenja na kočionim cijevima.	D <input type="checkbox"/>	N <input type="checkbox"/>
	9	Provjerite rade li pomoćni cilindri kočnice ispravno.	D <input type="checkbox"/>	N <input type="checkbox"/>
	10	Provjerite je li tlak u gumama prema specifikaciji.	D <input type="checkbox"/>	N <input type="checkbox"/>
	11	Provjerite zategnutost remena alternatora i kompresora klima uređaja. Po potrebi prilagodite napetost.	D <input type="checkbox"/>	N <input type="checkbox"/>
	12	Provjerite šarku i jezičak haube.	D <input type="checkbox"/>	N <input type="checkbox"/>
	13	Provjerite curi li sustav klimatizacije.	D <input type="checkbox"/>	N <input type="checkbox"/>
	14	Provjerite stanje ugradnje manžete kardanskog zgloba upravljača.	D <input type="checkbox"/>	N <input type="checkbox"/>
	15	Provjerite prebacuju li se stupnjevi prijenosa u mjenjaču glatko.	D <input type="checkbox"/>	N <input type="checkbox"/>
	16	Provjerite jesu li vijci između šasije i karoserije labavi.	D <input type="checkbox"/>	N <input type="checkbox"/>
	17	Provjerite ispravnost sigurnosnih pojaseva.	D <input type="checkbox"/>	N <input type="checkbox"/>
	18	Provjerite radno stanje motora, parametre elektroničkog ubrizgavanja i emisije u praznom hodu.	D <input type="checkbox"/>	N <input type="checkbox"/>
	19	Provjerite rade li svi mehanizmi ispravno tijekom probne vožnje.	D <input type="checkbox"/>	N <input type="checkbox"/>

## Raspored održavanja

Raspored održavanja navodi stavke održavanja vozila koje je potrebno izvršiti. Održavanje obavljajte u ovlaštenom servisu prema prijedenoj kilometraži, kako je navedeno u rasporedu održavanja.

I: Pregledati, po potrebi podesiti, očistiti ili zamijeniti. R: Zamijeniti.

Stavka održavanja	Mjeseći	12	24	36	48	60	72	84	96	108	120
	km × 1000	15	30	45	60	75	90	105	120	135	150
Sustav prikaza mjerača na instrumentnoj ploči		I	I	I	I	I	I	I	I	I	I
Video i multimedijalni sustav		I	I	I	I	I	I	I	I	I	I
Dijagnostička provjera testerom		I	I	I	I	I	I	I	I	I	I
Metlice prednjih brisača		I	I	I	I	I	I	I	I	I	I
Metlice stražnjih brisača		I	I	I	I	I	I	I	I	I	I
Sustav brisača		I	I	I	I	I	I	I	I	I	I
Učinkovitost hlađenja		I	I	I	I	I	I	I	I	I	I
Sustav klimatizacije		I	I	I	I	I	I	I	I	I	I
Filtar klimatizacije		Preporučuje se zamjena svake godine ili svakih 10.000 km (što prije nastupi). Ako je razdoblje održavanja dulje od jedne godine ili 10.000 km, preporučuje se zamijeniti pri svakom servisu.									
Razina rashladne tekućine		I	I	I	I	I	I	I	I	I	I
Točka smrzavanja rashladne tekućine		I	I	I	I	I	I	I	I	I	I

## 7. ODRŽAVANJE

Stavka održavanja	Mjeseći	12	24	36	48	60	72	84	96	108	120
	km × 1000	15	30	45	60	75	90	105	120	135	150
Kočiona tekućina	Preporučuje se zamjena svake 2 godine ili svakih 40.000 km (što prije nastupi).										
Razina kočione tekućine	I	I	I	I	I	I	I	I	I	I	I
Sadržaj vode u kočionoj tekućini	I	I	I	I	I	I	I	I	I	I	I
Motorno ulje i filter	R	R	R	R	R	R	R	R	R	R	R
Razina motornog ulja	I	I	I	I	I	I	I	I	I	I	I
Ulje u mjenjaču (7DCT)	Zamijenite svakih 60.000 km.										
Razina ulja u mjenjaču	I	I	I	I	I	I	I	I	I	I	I
Filter goriva	Ne zahtijeva održavanje (osim u slučaju kvara).										
Napon akumulatora	I	I	I	I	I	I	I	I	I	I	I
Amortizeri	I	I	I	I	I	I	I	I	I	I	I
Osovina i manžete	I	I	I	I	I	I	I	I	I	I	I
Zatezanje vijaka na šasiji	I	I	I	I	I	I	I	I	I	I	I
Upravljački mehanizam	I	I	I	I	I	I	I	I	I	I	I
Stup upravljača	I	I	I	I	I	I	I	I	I	I	I
Poluga upravljača, kugle i manžete	I	I	I	I	I	I	I	I	I	I	I
Izgled guma	I	I	I	I	I	I	I	I	I	I	I

Stavka održavanja	Mjeseci	12	24	36	48	60	72	84	96	108	120
	km × 1000	15	30	45	60	75	90	105	120	135	150
Uzorak gaznog sloja											
Tlak u gumama											
Tlak u rezervnom kotaču											
Zatezanje vijaka kotača											
Rotacija guma	Preporučuje se svakih 10.000 km (idealno svakih 5.000 – 7.000 km).										
Svjeće	Zamijenite svakih 30.000 km.										
Kočione pločice											
Kočioni diskovi											
Filtar za zrak	Preporučuje se zamjena svake godine ili svakih 10.000 km (što prije nastupi). Ako je razdoblje održavanja dulje od jedne godine ili 10.000 km, preporučuje se zamijeniti pri svakom servisu.										
Pogonski remen											
Karter motora i ispusni čepovi											
Kućište mjenjača											
Cjevovodi (upravljač, kočnice, gorivo) i instalacije											
Filtar isparivača (ako je u opremi)	Zamijenite svake 3 godine ili 60.000 km (što prije nastupi).										
Razvodni lanac	Ne zahtijeva održavanje (osim u slučaju kvara).										

## 7. ODRŽAVANJE

Stavka održavanja	Mjeseci	12	24	36	48	60	72	84	96	108	120
	km × 1000	15	30	45	60	75	90	105	120	135	150
Baterija	Ne zahtijeva održavanje (osim u slučaju kvara).										
Prigušni ventil	Preporučeno čišćenje svakih 15.000 km										
Geometrija kotača	Provjera svakih 20.000 km, po potrebi podešavanje.										
Cijevi za isparavanje goriva	Preporučuje se zamijeniti svakih 10 godina ili 500.000 km (što prije nastupi).										
Cijev za ulijevanje goriva	Preporučuje se zamjena svakih 5 godina ili 200.000 km za proizvode od obične gume (kao što su NBR+PVC/CSM, itd.) (što prije nastupi). Preporučuje se zamjena svakih 10 godina ili 500.000 km za proizvode od fluorogume (što prije nastupi). Preporučuje se pravovremena zamjena gore navedenih crijeva koja pokazuju znakove starenja ili pucanja.										
*: Preporučujemo da se za točan raspored održavanja primjenjiv na vaše vozilo obratite ovlaštenom servisu.											

### PROČITAJTE

Nastavite s periodičnim održavanjem nakon 150.000 km ili 120 mjeseci vraćanjem na treći stupac rasporeda održavanja i dodavanjem 150.000 km ili 120 mjeseci naslovima stupaca.

 OPREZ

- Motorno ulje i filter ulja treba mijenjati češće ako se vozilo vozi u teškim uvjetima navedenim u sljedećim primjerima\*.
- Trebalo bi ga provjeriti svakih 5000 km ili 6 mjeseci (što prije nastupi) ako se vozilo vozi u teškim uvjetima navedenim u sljedećim primjerima\*.
- Mazivo treba zamijeniti svakih 5000 km ili 6 mjeseci (što prije nastupi) ako se vozilo vozi u sljedećim područjima.
  - Područja visoke vlažnosti.
  - Planinska područja.
  - Područja s ekstremno niskim ili visokim temperaturama.
  - Dugotrajna vožnja po lošim cestama (neravne ceste, šljunčane ceste, snijeg itd.).
  - Dugotrajna vožnja po planinskim cestama, uzbrdo/nizbrdo.
  - Česta kratka vožnja na kratkim relacijama.
  - Učestala vožnja u visokim temperaturama (iznad 32 °C) i u gustom gradskom prometu.
  - Korištenje vozila kao policijsko vozilo, taxi, gospodarsko vozilo, vučno vozilo itd.



## 7. ODRŽAVANJE

### OPREZ

- Filtar zraka i filtar klima uređaja treba mijenjati češće ako se vozilo vozi u teškim uvjetima navedenim u sljedećim primjerima\*.

\*Primjeri teških uvjeta vožnje:

- Vožnja u ekstremno hladnim i vrućim vremenskim uvjetima (vrijedi samo za motorno ulje, razinu motornog ulja, upravljački i ovjesni sustav).
- Česta kratka vožnja na malim udaljenostima (vrijedi samo za motorno ulje, razinu motornog ulja, prednje i stražnje disk pločice i diskove, manžete osovina i spojeve, obloge i bubnjeve kočnica).
- Vožnja po prašnjavim cestama (vrijedi samo za element zračnog filtra, prednje i stražnje disk pločice i diskove, manžete osovina i spojeve, obloge i bubnjeve kočnica, te filtar klimatizacijskog sustava).
- Vožnja po neravnim i/ili blatnim cestama (vrijedi samo za prednje i stražnje disk pločice i diskove, manžete osovina i spojeve, obloge i bubnjeve kočnica, te filtar klimatizacijskog sustava).
- Vožnja u područjima gdje se koristi sol za posipanje cesta ili drugi korozivni materijali (vrijedi za sustav goriva, cijevi i spojeve, prednje i stražnje disk pločice i diskove, manžete osovina i spojeve, obloge i bubnjeve kočnica, pregled kočnih vodova i provjera rada parkirne i radne kočnice, upravljački i ovjesni sustav).
- Vožnja u priobalnim područjima (vrijedi za sustav goriva, cijevi i spojeve, prednje i stražnje disk pločice i diskove, manžete osovina i spojeve, obloge i bubnjeve kočnica, pregled kočnih vodova i provjera rada parkirne i radne kočnice, upravljački i ovjesni sustav).

## Tehnički podaci

Naziv tekućine	Specifikacija	Održavanje nakon prodaje
Ulje u mjenjaču (730DHB)	Sinopec DCTF-GS	4,25 ± 0,2 l
Rashladna tekućina (SQRF4J16F)	Tehnologija organskih kiselina (OAT)	7,5 l
Kočiona tekućina	DOT4	/
Svjećice	3707AAG	/
Rashladno sredstvo	R1234yf	550 ± 15 g
Ulje za kompresor	PAG	150 ± 10 ml

 PROČITAJTE

Sadrži fluorirane stakleničke plinove, s ekvivalentom CO<sub>2</sub> od 0,000275 t.

## 7. ODRŽAVANJE

Naziv tekućine	Specifikacija		Održavanje nakon prodaje (razdoblje održavanja ≤ 10.000 km)	Održavanje nakon prodaje (razdoblje održavanja 10.000 – 16.500 km)
Ulje (200 bara) (SQR4J16/B)	Temperatura okoline ≥30 °C	SM 5W-30 SN 5W-30 SP 5W-30 SM ili više 0W-30	4,0 ± 0,2 l (istodobno zamijenite ulje i filter ulja)	4,5 ± 0,2 l (istodobno zamijenite ulje i filter ulja)
	Temperatura okoline <30 °C	SM ili više 0W-30		
Ulje (350 bara) (SQR4J16C/ D/F)	Temperatura okoline ≥-30 °C	SM 5W-30 SN 5W-30 SP 5W-30 SM ili više 0W-30 C5 0W-20		
	Temperatura okoline <-30 °C	SM ili više 0W-30 C5 0W-20		

### OPREZ

- Količina koja se puni jednaka je količini koja se ispušta ako nema curenja ulja iz automatskog mjenjača. Za više informacija obratite se ovlaštenom servisu.
- Smiju se koristiti isključivo originalni dijelovi i tekućine, u suprotnom se može izgubiti pravo na ostvarivanje jamstva.
- Za motorno ulje i ulje u mjenjaču koristite isključivo marke i specifikacije koje preporučuje ovlašteni servis.
- Navedene količine tekućina služe isključivo kao orijentacija – točna količina ovisi o stvarnim izmjenjenim vrijednostima na vozilu.



## SPECIFIKACIJA

---

8-1. Lokacija oznaka			
Identifikacijski broj vozila (VIN).....	335		
Oznaka proizvođača vozila.....	336		
Broj motora .....	336		
Mikrovalni prozor .....	337		
8-2. Specifikacije vozila			
Dimenzije vozila .....	338		
Vrsta vozila .....	339		
Masa vozila .....	340		
Performanse vozila .....	341		
		Performanse motora .....	341
		Sustav goriva .....	342
		Sustav ovjesa .....	343
		Geometrija kotača .....	343
		Kotači i gume .....	344
		Akumulator .....	345
		Specifikacija žarulja.....	345
		Dijelovi vozila koji nisu uključeni u dimenzije vozila .....	345
		Vaša prava .....	348
		Kontaktirajte nas .....	348

## 8-1. Lokacija oznaka

## Identifikacijski broj vozila (VIN)

## Identifikacijski broj vozila (VIN) na konkretnom vozilu

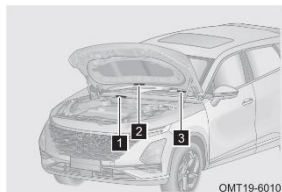

- 1** Identifikacijski broj vozila (VIN) ugraviran je u donjem desnom rubu kanala za kapanje u motornom prostoru.
- 2** Naljepnica s identifikacijskim brojem vozila (VIN) nalazi se na poklopcu motora, kao što je prikazano na slici.
- 3** Naljepnica s identifikacijskim brojem vozila (VIN) nalazi se u gornjem lijevom kutu instrumentne ploče na vozačevoj strani i može se vidjeti izvana kroz prednje vjetrobransko staklo.

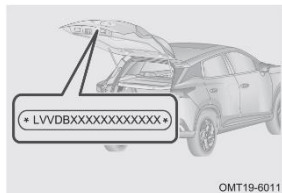

Naljepnica s identifikacijskim brojem vozila (VIN) nalazi se na stražnjim vratima, kao što je prikazano na ilustraciji.

 PROČITAJTE

- Zbog regionalnih razlika, položaj VIN oznake može se razlikovati – provjerite na konkretnom vozilu.
- Ako je potrebno očitati VIN, preporučuje se da to obavi stručno osoblje u ovlaštenom servisu.

## 8. SPECIFIKACIJA

### OPREZ

Zabranjeno je prekrivanje, bojanje, zavarivanje, rezanje, bušenje ili uklanjanje VIN broja i područja oko njega.

### Oznaka proizvoda vozila

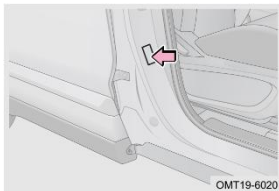

Oznaka proizvoda vozila nalazi se na vanjskoj strani desnog stražnjeg blatobrana, kako je prikazano na ilustraciji.

### Broj motora

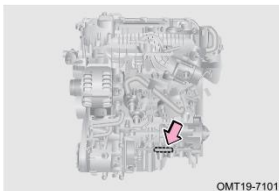

Broj motora (1.6T) nalazi se na bloku motora kao što je prikazano na slici.

## Mikrovalni prozor

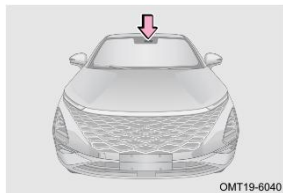

Mikrovalni prozor nalazi se s desne strane, na unutarnjoj strani vjetrobranskog stakla, iza unutarnjeg retrovizora. Namijenjen je za prijenos bežičnog RF signala i ugradnju automobilske elektroničke identifikacije.



## 8. SPECIFIKACIJA

### 8-2. Specifikacije vozila

#### Dimenzije vozila

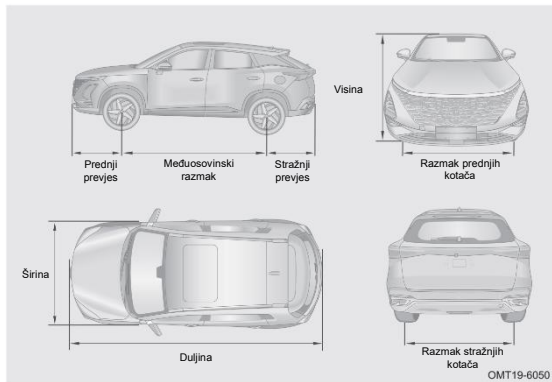

Ukupna veličina	Duljina (mm)	4400/4373
	Širina (mm)	1830/1824
	Visina (mm)	1588
Međuosovinski razmak (mm)		2630/2610
Razmak kotača	Prednji (mm)	1550/1555
	Stražnji (mm)	1550/1566
Prevjes	Prednji (mm)	892/889
	Stražnji (mm)	878/875

#### Vrsta vozila

Tip vozila	4 × 2, pogon na prednje kotače, upravljanje prednjim kotačima, uzdužno postavljen motor sprijeda, dva odjeljka, s pet vrata, s pet ili sedam sjedala, integralna karoserija, upravljač s lijeve strane
Model motora	SQRF4J16F
Vrsta motora	Uspravno postavljen, redni 4-cilindarski, vodeno hlađeni, četverotaktni motor s dvostrukom bregastom osovinom iznad glave, turbopunjačem i međuhladnjakom
Vrsta dovoda goriva	Izravno ubrizgavanje
Model mjenjača	730DHB

## 8. SPECIFIKACIJA

### Masa vozila

Model vozila		1.6T+2WD
Masa praznog vozila (kg)		1423/1455
Masa praznog vozila po osovina	Prednja osovina (kg)	849/870
	Stražnja osovina (kg)	574/585
Najveća dopuštena masa vozila prema proizvođaču (kg)		1840/1849/1944*
Najveće dopušteno opterećenje osovine	Prednja osovina (kg)	979/998/970*
	Stražnja osovina (kg)	861/851/974*
Kapacitet sjedala (uključujući vozača)		5

\*: s prikolicom

### UPOZORENJE

Pridržavajte se dopuštenog opterećenja vozila navedenog u uputama za uporabu i nemojte ga prekoračiti. U suprotnom se mogu promijeniti kočne i upravljačke karakteristike vozila, što može dovesti do nesreće i ozljeda.

## Performanse vozila

Model vozila		1.6T+2WD
Prolazne sposobnosti vozila	Minimalni razmak od tla (mm)	139/143
	Minimalni promjer okretanja (m)	10,9
	Ulazni kut (°)	19,8
	Izlazni kut (°)	22,8
Performanse snage	Najveća brzina vozila (km/h)	206/195
	Maksimalna sposobnost svladavanja nagiba (%)	46,5/40

## Performanse motora

Model motora	SQRF4J16F
Promjer cilindra (mm)	77
Hod klipa (mm)	85,8
Obujam (mL)	1598
Omjer kompresije	9,9:1
Najveća neto snaga (kW)	108
Brzina pri kojoj se postiže najveća neto snaga (o/min)	5000
Najveći neto okretni moment (Nm)	275
Brzinski raspon pri kojem se postiže najveći okretni moment (o/min)	1750-2750

## 8. SPECIFIKACIJA

### Sustav goriva

Vrsta goriva*1	Bezolovni benzin s oktanskim brojem 91 ili višim
	Bezolovni benzin s oktanskim brojem 92 ili višim
	Bezolovni benzin s oktanskim brojem 95 ili višim (bezolovni super benzin)
	E22-E100
Vrsta spremnika za gorivo	Plastični spremnik goriva
Ukupni kapacitet spremnika goriva	51 l
Pumpa za gorivo	Električna pumpa za gorivo

\*1: Koristite gorivo koje preporučuju ovlašteni trgovci.

#### PROČITAJTE

- Kapacitet spremnika goriva razlikuje se ovisno o konfiguraciji vozila. Pogledajte specifikacije konkretnog vozila.
- Vozilo s katalizatorom može koristiti samo bezolovni benzin. Kako bi se spriječilo slučajno točenje pogrešnog goriva, cijev za punjenje goriva ima poseban oblik grla koji prihvaća samo standardni pištolj za točenje bezolovnog benzina.

**⚠ OPREZ**

- Koristite isključivo preporučenu vrstu goriva.
- Korištenje goriva koje ne udovoljava specifikacijama može uzrokovati oštećenje motora, a takva oštećenja nisu pokrivena jamstvom.
- Korištenje olovnog benzina dovodi do gubitka učinkovitosti trostrukog katalizatora i nepravilnog rada sustava kontrole ispušnih plinova.
- Ako ste slučajno natočili olovni benzin i pokrenuli motor (čak i u maloj količini), katalizator će se trajno oštetiti. U tom slučaju odmah kontaktirajte ovlašteni servis radi pregleda i popravka.

**Sustav ovjesa**

Prednji ovjes	Ovjes tipa Macpherson
Stražnji ovjes	Višezglobni ovjes

**Geometrija kotača**

Prednji kotač	Nagib prednjih kotača	$-25' \pm 45'$
	Kut zatura osovine	$4^{\circ}14' \pm 60'$
	Kut nagiba osovine	$11^{\circ}30' \pm 60'$
	Konvergencija prednjih kotača	$5' \pm 5'$ (jedna strana)
Stražnji kotač	Nagib stražnjih kotača	$-42' \pm 30'$
	Konvergencija stražnjih kotača	$5' \pm 10'$ (jedna strana)

## 8. SPECIFIKACIJA

### Kotači i gume

Model gume		215/60 R17, 215/55R18, 235/50R19; T125/80D17, T125/80R17 (rezervna guma smanjenih dimenzija)	
Model naplatka		17 × 6 1/2J, 18 × 7J, 19 × 7J; 17 × 4T (rezervna guma smanjenih dimenzija)	
Tlak u hladnim gumama (neopterećene) (kPa/bar/psi)	Prednji kotač	260/2,6/38	
	Stražnji kotač	260/2,6/38	
	Rezervna guma	420/4,2/61 *1	300/3,0/44 *2
Moment pritezanja vijaka kotača		M12: 150 ± 12 Nm	

\*1: Rezervna guma smanjenih dimenzija

\*2: Rezervna guma pune veličine

#### PROČITAJTE

Tlak u gumama naveden u tablici odnosi se na hladne gume. Tlak se lagano povećava kada se guma zagrije, ali je nepotrebno snižavati tlak.

#### OPREZ

- Tlak u gumama provjeravajte barem jednom mjesečno, a osobito prije vožnje velikim brzinama.
- Kako biste lakše pronašli zadanu vrijednost tlaka u gumama, na pragu vozačevih vrata nalazi se samoljepljiva naljepnica na kojoj je navedena vrijednost za tlak u hladnim gumama.

## Akumulator

Model akumulatora	Olovni akumulator od 12 V i 60 Ah
-------------------	-----------------------------------

## Specifikacija žarulja

Naziv žarulje	Nazivni izvor svjetlosti (tip/model)	Uputa za zamjenu
Prednja svjetla	LED/HB3	Zamjenu obavlja ovlaštenu servis
Prednja svjetla za maglu	LED	Zamjenu obavlja ovlaštenu servis
Stražnja svjetla za maglu	LED	Zamjenu obavlja ovlaštenu servis
Dnevna svjetla	LED	Zamjenu obavlja ovlaštenu servis
Prednja pozicijska svjetla	LED	Zamjenu obavlja ovlaštenu servis
Stražnja pozicijska svjetla	LED	Zamjenu obavlja ovlaštenu servis
Svjetla kočnice	LED	Zamjenu obavlja ovlaštenu servis
Treće (povišeno) svjetlo kočnice	LED	Zamjenu obavlja ovlaštenu servis
Svjetla za vožnju unatrag	LED	Zamjenu obavlja ovlaštenu servis
Prednji pokazivači smjera	LED	Zamjenu obavlja ovlaštenu servis
Bočni pokazivači smjera	LED	Zamjenu obavlja ovlaštenu servis
Stražnji pokazivači smjera	LED	Zamjenu obavlja ovlaštenu servis
Svjetla registarske pločice	LED	Zamjenu obavlja ovlaštenu servis

## Dijelovi vozila koji nisu uključeni u dimenzije vozila

Dijelovi koji nisu uključeni u duljinu vozila



## 8. SPECIFIKACIJA

Sljedeći uređaji nemaju funkciju nošenja tereta i njihova dimenzija ne prelazi 50 mm izvan prednjeg ili stražnjeg kraja vozila, a polumjer zaobljenja rubova i kutova nije manji od 5 mm:

- Brisači i uređaji za pranje vjetrobrana
- Vanjske oznake, uključujući registrirani zaštitni znak, naziv proizvođača, zemlju porijekla, naziv i tip modela, emisiju motora, tip mjenjača, vrstu pogona i druge razlikovne oznake vozila
- Svjetla i svjetlosno-signalni uređaji
- Gumeni odbojnici i ekvivalenti
- Vanjsko sjenilo za zaštitu od sunca
- Carinske plombne naprave i njihova zaštita
- Uređaj za pričvršćivanje cerade i pripadajuća zaštita
- Uređaji za zaključavanje, šarke, ručke, upravljačke jedinice, prekidači
- Pristupna stepenica (ili ljestve), stepenica na braniku i rukohvat za čišćenje prozora
- Stražnja pločica s logotipom
- Uklonjiva vučna ili priključna naprava
- Ispušna cijev

Dijelovi koji nisu uključeni u širinu vozila

- Uređaji za neizravni pogled
- Ploča „STOP“ za školski autobus kada je u neaktivnom stanju

Sljedeći uređaji nemaju funkciju nošenja tereta, i s jedne strane ne prelaze širinu vozila za više od 50 mm, uz polumjer zaobljenja rubova i kutova od najmanje 5 mm:

- Vanjske oznake, uključujući registrirani zaštitni znak, naziv proizvođača, zemlju porijekla, naziv i tip modela, emisiju motora, tip mjenjača, vrstu pogona i druge razlikovne oznake vozila
- Svjetla i svjetlosno-signalni uređaji
- Gumeni odbojnici i ekvivalenti

- Carinske plombne naprave i njihova zaštita
  - Uređaj za pričvršćivanje cerade i pripadajuća zaštita
  - Lokalni odvodni kanali: odnosi se na odvodne kanale koji odvođe kišu iznad vrata (ili prozora) vozača i suvozača te s obje strane prednjeg vjetrobrana
  - Fleksibilni dijelovi sustava zaštite od prskanja
  - Uvučena pristupna stepenica, rampa za ulazak/izlazak u autobusu, podizna platforma i ekvivalenti koji su u uvučenom stanju
  - Uređaji za zaključavanje, šarke, ručke, upravljačke jedinice, prekidači
  - Uređaj za signalizaciju kvara gume
  - Indikator tlaka u gumama
  - Deformirani dio stijenke gume neposredno iznad kontaktne točke između gume i tla
  - Uređaj za pomoć pri vožnji unatrag
  - Ispušna cijev
- Dijelovi koji nisu uključeni u visinu vozila
- Mekani dio antene
- Uređaji bez funkcije nošenja tereta:
- Usisni kanal
  - Uređaji za neizravni pogled
  - Sustav za prikupljanje struje kod električnih vozila (uključujući držač)
  - Stražnji aerodinamični nastavak vozila koji se može ukloniti ili preklopiti, s duljinom u rasklopljenom stanju ne većom od 2000 mm, odnosno 200 mm u sklopljenom stanju.
  - Stražnja platforma, rampa za ulazak/izlazak i ekvivalenti s vodoravnom duljinom manjom od 300 mm u sklopljenom stanju.
  - Stražnje ljestve

## 8. SPECIFIKACIJA

### Vaša prava

---

U skladu s lokalnim zakonodavstvom, možete imati sljedeća prava u vezi sa svojim osobnim podacima: pravo na prigovor ili povlačenje privole, pravo na pristup, ažuriranje i ispravak netočnih podataka, pravo na ograničavanje ili brisanje osobnih podataka, pravo na prenosivost podataka i njihov prijenos drugom voditelju obrade ako je tehnički izvedivo te pravo na obavještenost i podnošenje pritužbe lokalnom tijelu za zaštitu podataka.

### Kontaktirajte nas

---

Ako imate upit, pritužbu ili želite ostvariti neko od svojih prava, slobodno nas kontaktirajte putem adrese [privacy@omodaeu.com](mailto:privacy@omodaeu.com). Ovo se odnosi na osobe unutar Europskog gospodarskog prostora i Ujedinjenog Kraljevstva.

Ozbiljno shvaćamo vašu privatnost i nastojimo vam odgovoriti u roku od mjesec dana ili u roku određenom relevantnim lokalnim zakonom o zaštiti privatnosti, nakon potvrde vašeg identiteta.

Ako smatrate da nismo adekvatno riješili vaš prigovor ili nedoumicu, imate pravo podnijeti pritužbu nadležnom tijelu za zaštitu osobnih podataka.



<b>A</b>	
Adaptivni sustav upravljanja motorom .....	193
Ako je baterija prazna .....	295
Ako je temperatura rashladnog sredstva motora visoka .....	294
Ako se vaše vozilo ne može normalno pokrenuti .....	298
Ako vam se tijekom vožnje probuši guma (zamjena gume) (ako je u opremi) .....	287
Aktivno ograničenje brzine .....	234
Akumulator .....	344
Automatska klimatizacija .....	150
Automatski mjenjač .....	193
Automatski unutarnji retrovizor (ako je u opremi) .....	47
Automatsko zadržavanje (AUTO HOLD) .....	206
<b>B</b>	
Beskontaktni ulazak (ako je u opremi) .....	105
Bežično punjenje .....	164
Brava za zaštitu djece u stražnjim vratima .....	113
Broj motora .....	335
<b>Č</b>	
Čep spremnika goriva .....	184
<b>D</b>	
Daljinsko pokretanje .....	110
Dijelovi vozila koji nisu uključeni u dimenzije vozila .....	344

Dimenzije vozila .....	337
Drugi red sjedala .....	71

<b>E</b>	
ECALL .....	284
Efektivni domet .....	103
Električna stražnja vrata .....	180
Električni klima uređaj .....	148
Električni krovni prozor (ako je u opremi) .....	120
Električni podizači prozora .....	114

<b>F</b>	
Funkcija „Prati me kući” .....	65
Funkcija daljinskog upravljanja krovnim prozorom (ako je u opremi) .....	122
Funkcija daljinskog upravljanja prozorom .....	116
Funkcija grijanja sjedala .....	72
Funkcija hlađenja/grijanja pomoćnog pretinca u naslonu za ruku (ako je u opremi) .....	163
Funkcija pametnog lociranja vozila .....	65
Funkcija prepoznavanja glasa (ako je u opremi) .....	143
Funkcija ventilacije sjedala (ako je u opremi) .....	73
Funkcija zaštite od zaglavljivanja krovnog prozora (ako je u opremi) .....	122
Funkcija zaštite od zaglavljivanja prozora .....	118

<b>G</b>	
Gornji remen .....	87

Grijani upravljač (ako je u opremi) .....	44
Grijanje klima uređajem .....	163

## H

Hitni poziv (eCall) .....	281
Hlađenje klima uređajem .....	160

## I

Identifikacijski broj vozila (VIN) .....	334
Indeks .....	2
Indikator rada/kvara .....	38
Informacije o ključu .....	99
Informacije o prvom održavanju .....	322
Instrumentna ploča (10,25 inča) .....	28
Instrumentna ploča (12,3 inča) .....	35
Inteligentna funkcija prednjih svjetala (IHC) (ako je u opremi) .....	66

## K

Kako čitati ovaj priručnik .....	2
Kako uštedjeti gorivo i produžiti vijek trajanja vozila .....	13
Kartica isporuke .....	5
Kartica za servisne konzultacije uživo .....	7
Kočioni sustav protiv više sudara (MCB) (ako je u opremi) .....	273
Kočnice .....	209
Kontrola protoka zraka kroz otvore za zrak .....	158
Kotači i gume .....	342
Kutija s osiguračima .....	303

## L

Lanci za gume .....	24
---------------------	----

## M

Mehanički prekidač vrata .....	112
Mikrovalni prozor .....	336

## N

Nakon pokretanja motora .....	16
Napredni sustav pomoći u vožnji (ADAS) .....	280
Normalno održavanje .....	311

## O

Obavijest o ažuriranju ili raskidu usluge podrške kibernetičke sigurnosti .....	25
Obavijest o kibernetičkoj sigurnosti za rastavljanje ili preprodaju ....	25
Obratite nam se .....	82
Otključavanje vrata unutarnjom ručkom .....	111
Otvaranje stražnjih vrata u nuždi .....	182
Otvaranje/zatvaranje poklopca motora .....	177
Ovlašteni vam servis stoji na usluzi .....	308
Oznaka proizvođača vozila .....	335

## P

Parkiranje na padini .....	17
----------------------------	----

## ABECEDNO KAZALO

Performanse motora.....	340
Performanse vozila.....	340
Područje prikaza informacija (dvostruki zaslon) .....	31
Pokretanje i isključivanje u slučaju nužde.....	192
Popravak i održavanje.....	308
Poravnanje kotača.....	342
Postavke.....	33
Postavljanje načina rada .....	157
Postavljanje upravljača.....	45
Postupci parkiranja.....	16
Potvrda o pregledu prije isporuke.....	11
Potvrda o registraciji korisnika.....	4
Prednja sjedala.....	68
Pregled novog vozila .....	11
Prekidač ENGINE START/STOP .....	188
Prekidač za zaključavanje vrata .....	111
Preporučeni sigurnosni sustavi za djecu .....	85
Prije pokretanja motora .....	15
Prikaz audio sustava (tip A).....	127
Prikaz audio sustava (tip B).....	135
Prikaz instrumentne ploče .....	28
Prikaz instrumentne ploče .....	35
Proširena funkcija .....	276
Prostor za pohranu.....	167
Provjera akumulatora .....	320
Provjera filtra klimatizacije .....	320
Provjera guma .....	317
Provjera hladnjaka i kondenzatora .....	316

Provjera ispušnog sustava.....	19
Provjera metlica brisača.....	321
Provjera osigurača.....	304
Provjera pogonskog remena.....	316
Provjera razine kočione tekućine .....	314
Provjera razine rashladnog sredstva.....	315
Provjera razine tekućine za mjenjač .....	314
Provjera razine ulja .....	312
Provjera tekućine za pranje vjetrobranskog stakla.....	321

### R

Rad brisača.....	51
Radarski sustav za parkiranje.....	269
Raspored održavanja.....	324
Reflektirajuća traka .....	286
Rezervni alat (ako je u opremi).....	287
Rotacija gume.....	319
Ručna stražnja vrata.....	179
Ručni unutarnji retrovizor (ako je u opremi).....	46

### S

Sadržaj.....	2
Savjeti za vožnju zimi.....	22
Sigurnosna provjera.....	15, 309
Sigurnosni pojasevi.....	74
Sigurnosni sustavi za djecu .....	82
Sigurnosni sustavi za glavu .....	67
Sigurnost vozila .....	107

Simboli u priručniku .....	3
Sirena .....	44
Slikovno kazalo.....	2
Specifikacija žarulje .....	344
Sustav adaptivnog tempomata (ACC) (ako je u opremi) .....	227
Sustav automatskog kočenja u nuždi (AEB) / sustav upozorenja na frontalni sudar (FCW).....	246
Sustav detekcije mrtvog kuta (BSD) (ako je u opremi) .....	242
Sustav električne parkirne kočnice (EPB).....	203
Sustav električnog servoupravljača (EPS).....	201
Sustav elektroničke kontrole stabilnosti (ESP) .....	275
Sustav goriva.....	341
Sustav imobilizatora .....	108
Sustav inteligentnog izbjegavanja .....	254
Sustav kontrole kvalitete zraka (ako je u opremi) .....	160
Sustav nadzora s panoramskim pogledom (ako je u opremi).....	263
Sustav ovjesa .....	342
Sustav podsjetnika na pokretanje vozila.....	254
Sustav pomoći pri ograničenju brzine (SLA) (ako je u opremi).....	223
Sustav pomoći u prometnim gužvama (TJA) / sustav integriranog pomoćnika za tempomat (ICA).....	250
Sustav prikaza slike sa stražnje kamere (RVC) (ako je u opremi) ..	260
Sustav projekcije na vjetrobransko staklo (HUD) (ako je u opremi) .....	273
Sustav protiv blokiranja kočnica (ABS).....	277
Sustav tempomata (ako je u opremi).....	224
Sustav upozorenja na napuštanje vozne trake (LDW) (ako je u opremi) .....	235
Sustav upozorenja na otvorena vrata (ako je u opremi) .....	245

Sustav upozorenja na sudar straga (RCW) (ako je u opremi).....	246
Sustav za nadzor tlaka u gumama (TPMS) .....	255
Sustav za nadzor vozača (DMS) (ako je u opremi).....	259
Sustav za održavanje vozne trake u hitnim slučajevima (ELK).....	240
Sustav za sprječavanje napuštanja vozne trake (LDP) (ako je u opremi).....	237
Svjetla za slučaj opasnosti.....	284

## Š

Štitnici za sunce, kozmetička ogledala i držači za kartice .....	176
--	-----

## T

Tehnički podaci.....	330
Telefonska veza.....	143
Težina vozila.....	338
Tijekom vožnje sklimskim cestovnim površinama .....	20
Tijekom vožnje .....	16
Tip vozila.....	338
Trokut upozorenja .....	286

## U

Ugradnja sigurnosnih sustava za djecu .....	89
Ugradnja ušice za vuču.....	300
Uhodavanje novog vozila.....	12
Unutarnja aktivna ventilacija i automatsko čišćenje (ako je u opremi).....	159
Unutarnje svjetlo .....	63
Uobičajeno pokretanje i gašenje.....	189



## ABECEDNO KAZALO

Upozorenje na bočni promet straga (RCTA) .....	244
Upozorenje na pospanost i pozornost vozača (DDAW).....	280
Upute za zamagljivanje svjetla .....	66
USB priključak .....	174
Utičnica za napajanje .....	173

### V

Vakuumski pojačivač .....	208
Vanjska rasvjeta .....	57
Vanjski retrovizor .....	48
Vaša prava .....	347
Vožnja cestom prekrivenom ledom i snijegom .....	23

Vožnja izvan ceste .....	20
Vožnja kroz vodu .....	21
Vuču u hitnim slučajevima .....	302
Vuču vozila .....	299

### Z

Zamjena baterije ključa .....	101
Zamjena metlice brisača .....	56
Zamjena osigurača .....	305
Zaštita podataka .....	280
Zatezač sigurnosnog pojasa (ako je u opremi) .....	81
Zračni jastuci SRS .....	210

OMODA | JAECCO

OMODA Adria d.o.o.  
Ljubljanska avenija 4  
10000 Zagreb, Croatia